

EASY SPEED

- EN Mobile fall arrester for rope.
IT Anticaduta di tipo guidato su corda.
FR Antichute mobile sur corde.
DE Mitlaufendes Auffanggerät für Seile.
ES Anticaídas deslizante para cuerda.
PT Dispositivo antiqueda móvel para corda.
SE Mobil uppfångningsanordning för rep.
FI Liikkuva putoamisen pysäyttävä laite köydelle.
NO Mobil fallstopper for tau.
DK Mobil fald afleder til reb.
NL Mobiele valstopper voor kabel.
SI Mobilni sistem za zaustavitev padca za vrv.
SK Mobilný zachytávač pádu pre lano.
RO Opritor de cădere mobil pentru coardă.
CZ Mobilní pojistka pádu pro lano.
HU Mobil zuhanásgátló eszköz kötéltre.
GR Κινητό απαγωγό πτώσης για σχοινί.
PL Mobilny ogranicznik upadku dla liny.
EE Mobiilne kukkumist pidurdav seadis köiele.
LV Kritiena apturēšanas ierīce virvei.
LT Mobilus virvės kritimo įtaisas.
BG Мобилно устройство за защита от падане за въже.
HR Prijenosni uređaja za zaustavljanje pada za užu.

MADE IN ITALY

EN 12841:2006-A/B

EN 353-2:2002



CE 0333



Regulation (EU) 2016/425

Personal Protective Equipment against falls from a height.

1 MODELS

PRODUCT	EASY SPEED			
REF. No.	2F714			
WEIGHT	200 g			
STANDARDS	EN 12841-A	EN 12841-B	EN 353-2 Vertical use	RFU 11.075 Horizontal / inclined use
ROPES	EN 1891-A Ø 10,5÷11 mm	EN 1891-A Ø 10,5÷11 mm	CT Patron Plus 11 (Ø 11 mm) Teufelberger Patron Plus 11 (Ø 11 mm) CT Patron 10.5 (Ø 10,5 mm) Teufelberger Patron 10.5 (Ø 10,5 mm)	CT Patron Plus 11 (Ø 11 mm) Teufelberger Patron Plus 11 (Ø 11 mm)
WORKING LOAD LIMIT	140 kg	100 kg	140 kg	120 kg
COMPATIBILITY	LINK 20 / LINK 40		 / LINK 20 / LINK 40	LINK 20 / LINK 40

2 MARKING / NOMENCLATURE OF PARTS

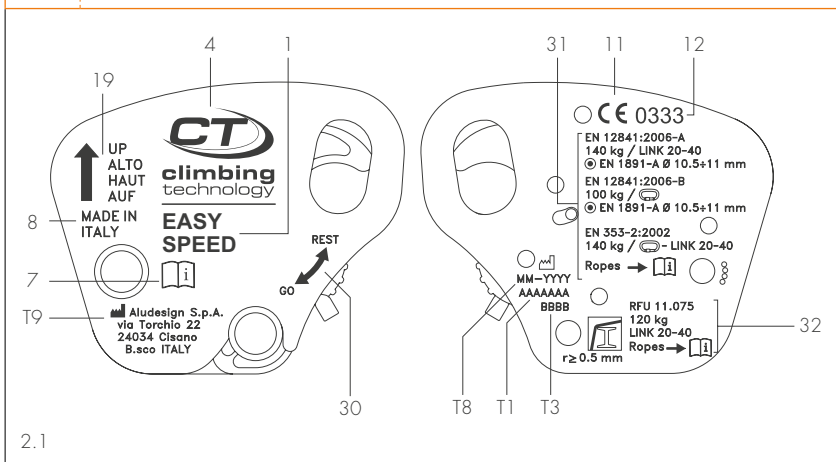

3 INSTALLATION

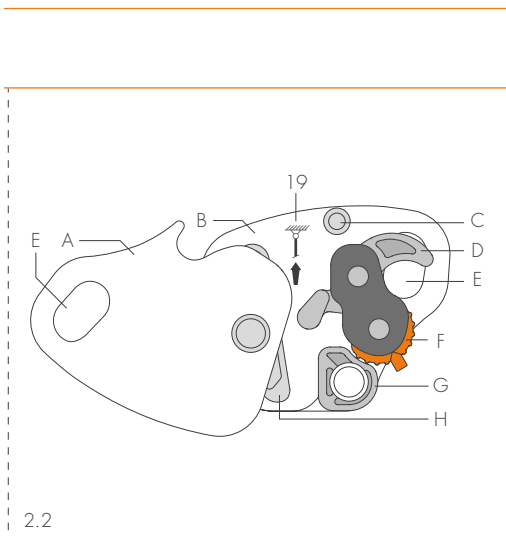
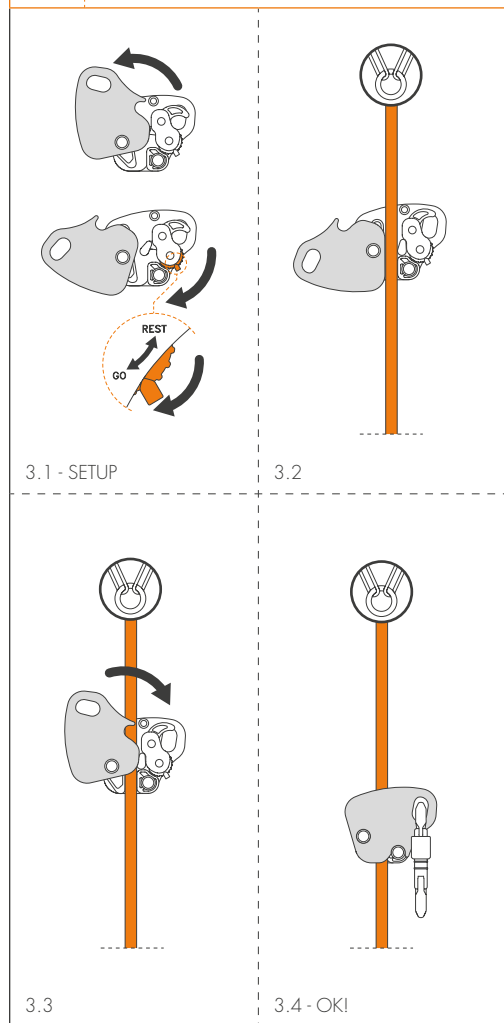

4 EN 353-2 / EN 12841-A - TESTING

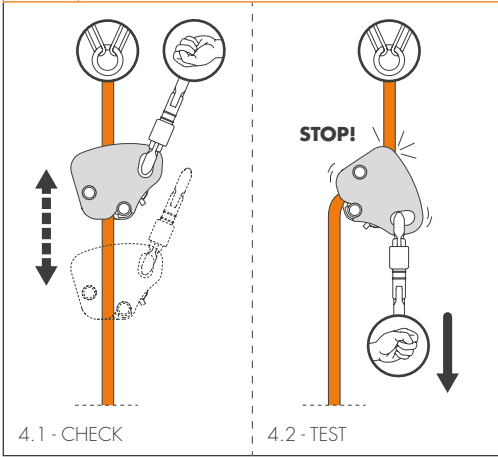

5 EN 353-2 / EN 12841-A - CORRECT USE

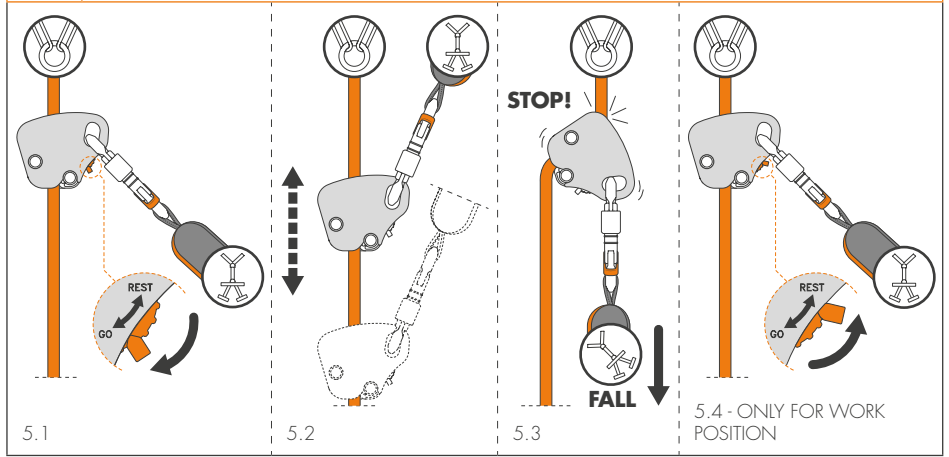

6 EN 12841-B - TESTING

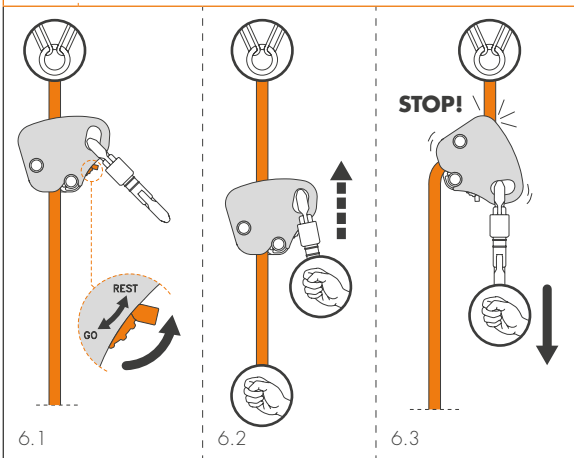

7 EN 12841-B - CORRECT USE

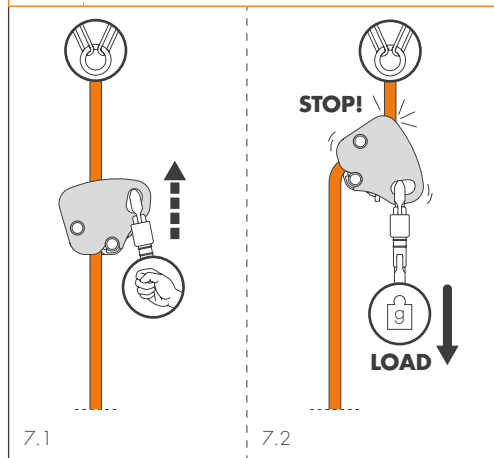

8 WRONG INSTALLATION / INCORRECT USE

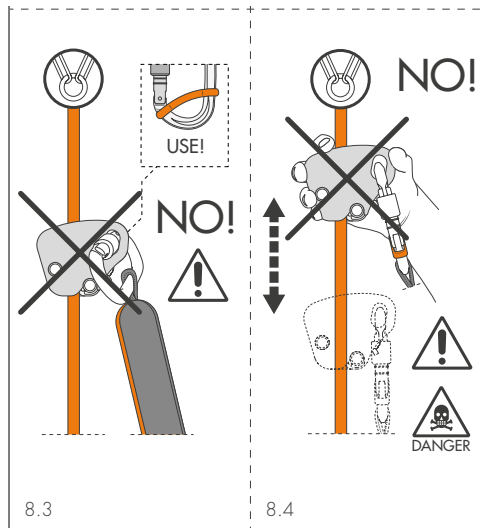
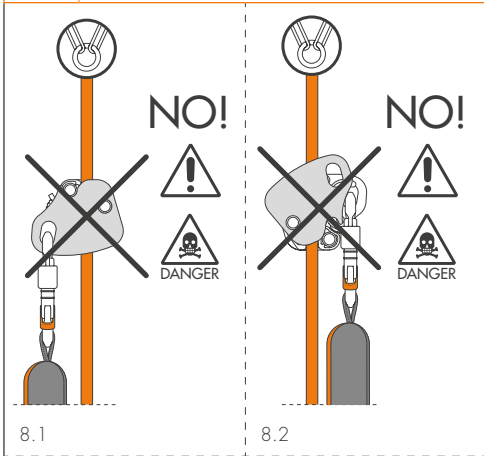

9 EN 353-2 / EN 12841-A / EN 12841-B / RFU 11.075 - COMPATIBILITY / SUGGESTED USES

<p>EN 353-2 VERTICAL USE WLL 140 kg</p> <p>9.1</p>	<p>EN 361</p>	<p>EN 362 with retaining system (e.g. Fix Pro)</p>	<p>EASY SPEED</p>	<p>Ropes: see table (Fig. 1)</p>	<p>RFU 11.075 HORIZONTAL / INCLINED USE WLL 120 kg</p>
<p>EN 353-2 RFU 11.075</p> <p>9.2</p>	<p>EN 361</p>	<p>EN 362 with retaining system (e.g. Fix Pro)</p>	<p>LINK 20 LINK 40</p> <p>Attention! Before the use, you must read also the user manual of Link 20 and 40.</p>	<p>EN 362 with retaining system (e.g. Fix Pro)</p>	<p>EN 353-2 VERTICAL USE WLL 140 kg</p>
<p>EN 12841-B WLL 100 kg</p> <p>9.3</p>	<p>EN 813</p>	<p>EN 362 with retaining system (e.g. Fix Pro)</p>	<p>EN 362 with retaining system (e.g. Fix Pro)</p>	<p>EN 362 with retaining system (e.g. Fix Pro)</p>	<p>EN 353-2 VERTICAL USE WLL 140 kg</p>
<p>EN 12841-A WLL 140 kg</p> <p>9.4</p>	<p>EN 361</p>	<p>EN 362 with retaining system (e.g. Fix Pro)</p>	<p>LINK 20 LINK 40</p> <p>Attention! Before the use, you must read also the user manual of Link 20 and 40.</p>	<p>EN 362 with retaining system (e.g. Fix Pro)</p>	<p>EN 1891-A EASY SPEED WLL 140 kg</p>

10 EN 353-2 SETTING - VERTICAL USE

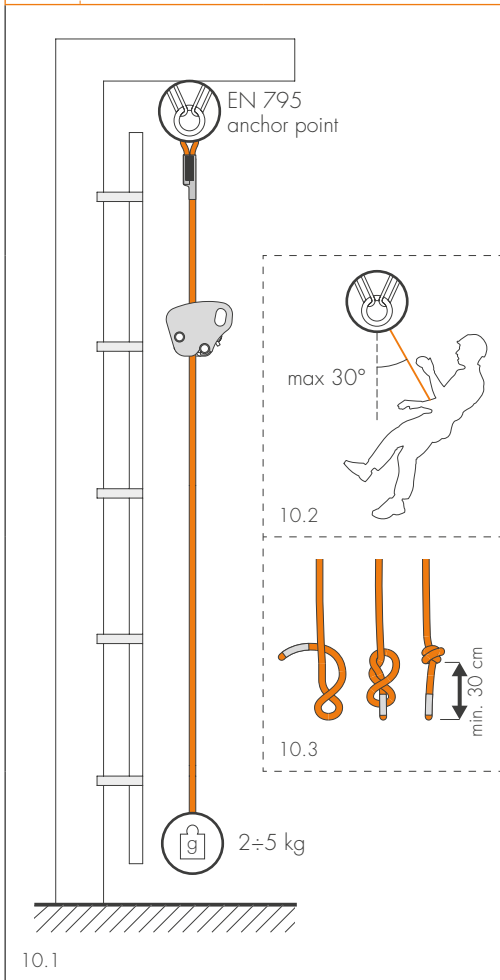

11 EN 353-2 - EXAMPLES OF USE



12 EN 353-2 WARNINGS

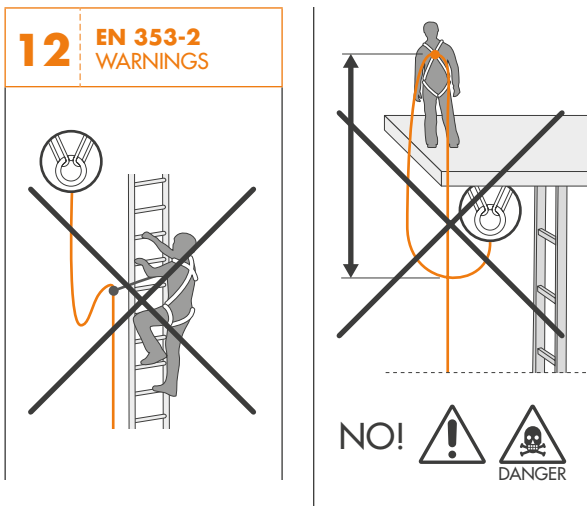

13 EN 353-2 / ADDITIONAL TEST RFU 11.075
FEATURES / WARNINGS

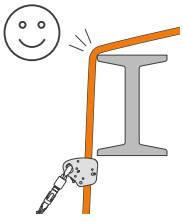

13.1 $r \geq 0,5 \text{ mm}$

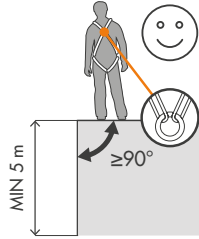

13.2 HORIZONTAL USE

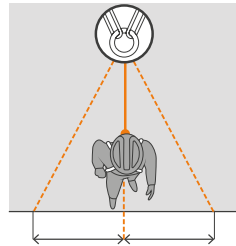

13.3 MAX 1,5 m MAX 1,5 m

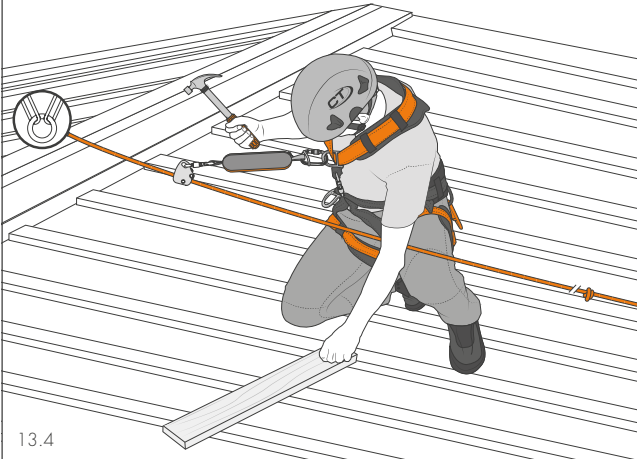

13.4

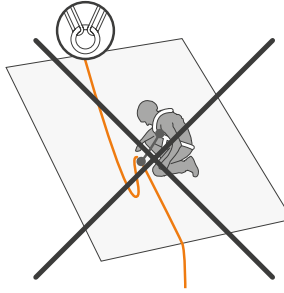

13.5

14 EN 12841-A/B - EXAMPLES OF USE

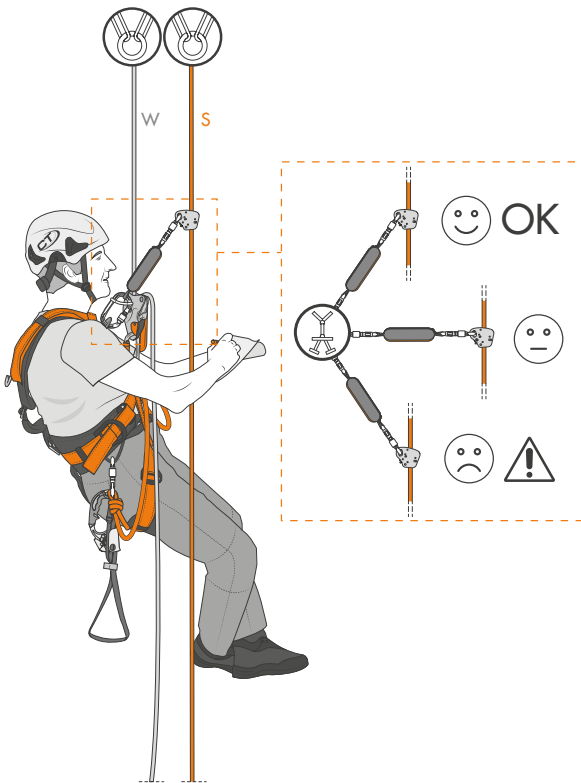

14.1 - EN 12841-A

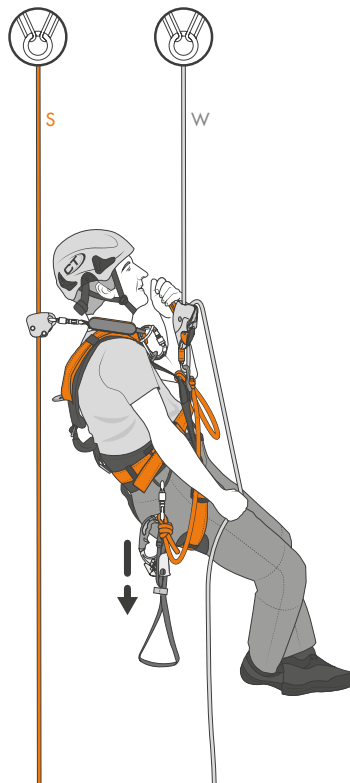

14.2 - EN 12841-A

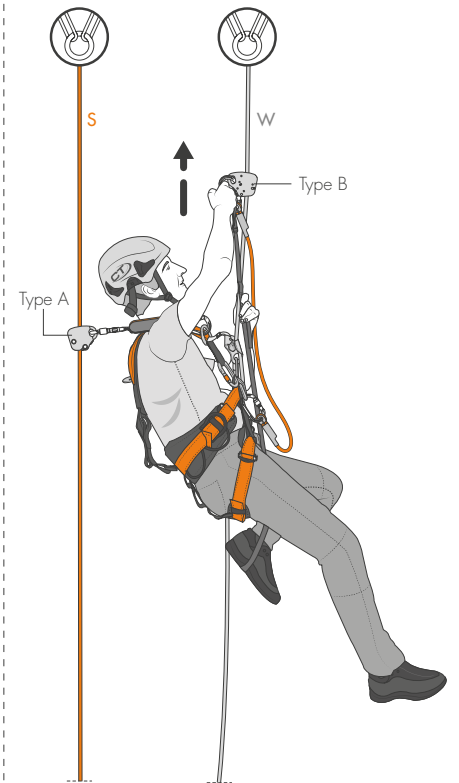

14.3 - EN 12841-A/B

15 EN 12841-A/B - WARNINGS

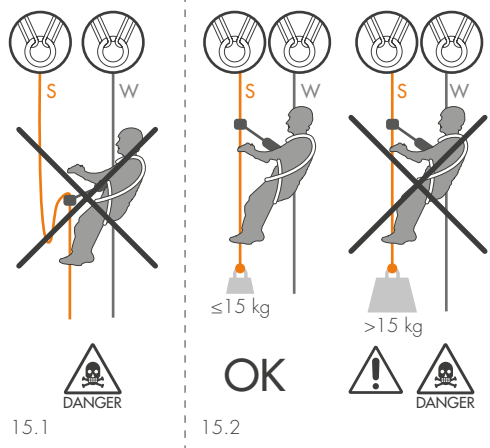

16 TEMPERATURE RANGES

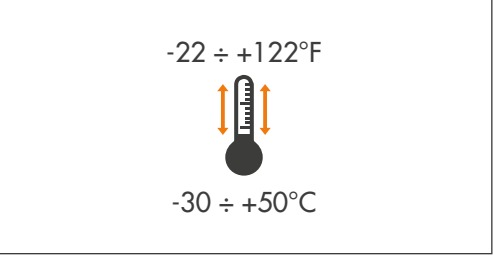

17 CLEARANCE HEIGHT

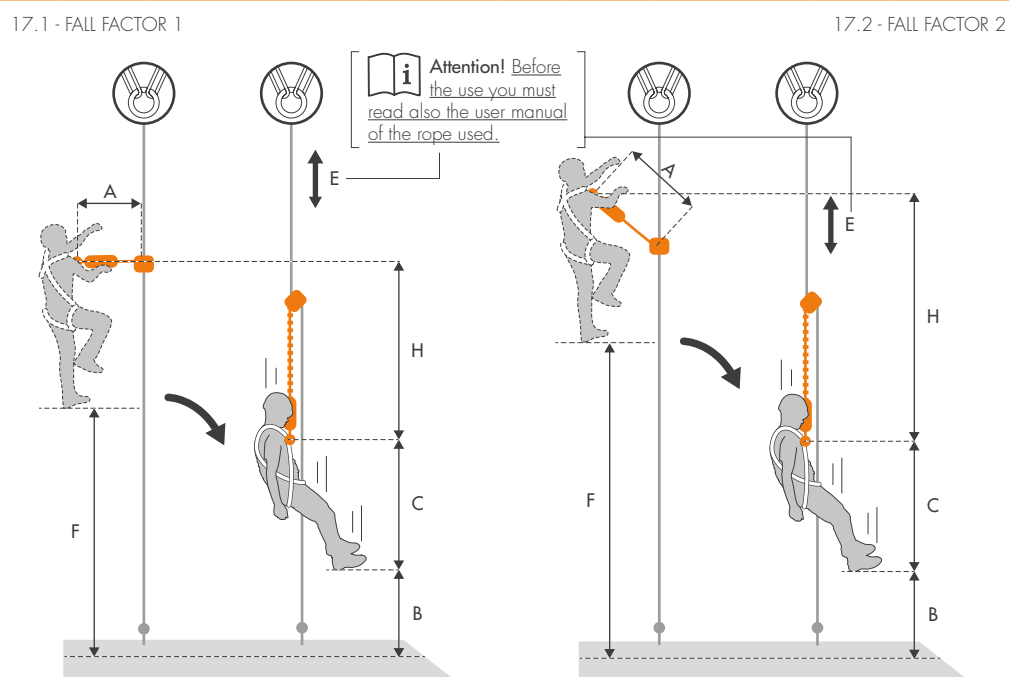

FALL FACTOR 1						FALL FACTOR 2					
	A	B	C	H	F = (B+H)+E Clearance height		A	B	C	H	F = (B+H)+E Clearance height
140 kg	EN 362 connector	100 cm	150 cm	25 cm	125 cm + E	140 kg	EN 362 connector	100 cm	150 cm	45 cm	145 cm + E
	LINK 20	100 cm	150 cm	75 cm	175 cm + E		LINK 20	100 cm	150 cm	170 cm	270 cm + E
	LINK 40	100 cm	150 cm	105 cm	205 cm + E		LINK 40	100 cm	150 cm	215 cm	315 cm + E

18 USE WITH COW'S TAIL

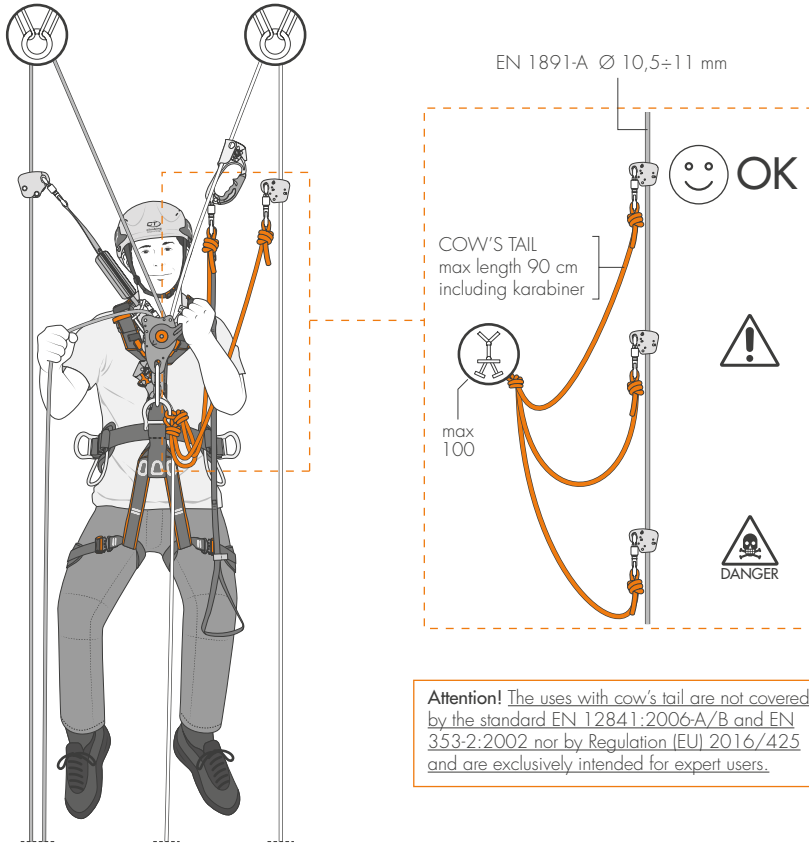

Attention! The uses with cow's tail are not covered by the standard EN 12841:2006-A/B and EN 353-2:2002 nor by Regulation (EU) 2016/425 and are exclusively intended for expert users.

The instructions for use of this equipment consist of different sets of instructions: general instructions, instructions that are specific to the Easy Speed device and accessory instructions for the components that are compatible with it (Link 20/40). All sets of instructions must be carefully read before using the equipment. **Attention!** This document only contains the specific instructions for the use of Easy Speed.

SPECIFIC INSTRUCTIONS EASY SPEED.

This note contains the necessary information for a correct use of the following product/s: Easy Speed. Any work at height requires the use of Personal Protection Equipment (PPE) as a protection against the risk of a fall. Before accessing the work station, all the risk factors must be evaluated (environmental, concomitant, consequential).

1) FIELD OF APPLICATION (Fig. 1). This product is a personal protective device (P.P.E.) against falls from height; it is compliant with the Regulation (EU) 2016/425. EN 12841:2006-A/B - Rope access systems / safety line adjustment device (Type A) or working line ascender (Type B). EN 353-2:2002 - Guided type fall arresters including a flexible anchor line. RFU 11.075 - Horizontal or inclined use. **Attention!** For this product the indications of the standard EN 365 must be respected (general instructions / paragraph 2.5). **Attention!** For this product a periodic thorough inspection is compulsory (general instructions / paragraph 8).

1.1 - Intended uses. The equipment is designed for the following applications: prevention of falls from a height (EN 12841-A/B); protection against moderate falls from a height (EN 12841-A); protection against falls from a height (EN 353-2).

2) NOTIFIED BODIES.

Refer to the legend in the general instructions (paragraph 9 / table D): M6; N1.

3) NOMENCLATURE (Fig. 2.2). A) Mobile side plate. B) Fixed side plate. C) Exit pin spring. D) Adjustment lever. E) Connection hole. F) Blocking wheel. G) Counter block. H) Locking cam.

3.1 - Main materials. Refer to the legend in the general instructions (paragraph 2.4): 2; 3; 7.

4) MARKING. Numbers/letters without caption: refer to the legend in the general instructions (paragraph 5).

4.1 - General (Fig. 2). Indications: 1; 4; 7; 8; 11; 12; 19; 30) Indication of the position of the locking wheel; 31) Standard of reference, working load limit, possible equipment configurations and types or models of compatible ropes; 32) Pictogram showing the suitability for horizontal use of the device and precautions related to this use.

4.2 - Traceability (Fig. 2.1). Indications: T1; T3; T8; T9.

5) COMPATIBILITY.

5.1 - EN 353-2 / EN 12841-A compatibility. The device must be connected to the EN 361 attachment point on the harness (preferably on the front) in one of the following ways: A) with a EN 362 connector (this use conforms to EN 353-2 only - Fig. 1-9.1); B) with the components Link 20 or Link 40, integrated with two EN 362 connectors (Fig. 1-9.2-9.4). The device used in compliance with the EN 353-2 standard can only be used with the ropes listed in the table (Fig. 1). The equipment, used in compliance with EN 12841-A, can only be used with semi-static (core + sheath) EN 1891-A ropes, $\varnothing 10.5 \pm 1$ mm. The rope models hereafter listed have been used for the certification procedures: Patron Plus 11 and Patron 10.5 (Teufelberger).

5.2 - RFU 11.075 compatibility. The device must be connected to the EN 361 attachment point on the harness (preferably on the front) using the component Link 20 or Link 40 exclusively, integrated with two EN 362 connectors (Fig. 1-9.2). The device can only be used with the ropes listed in the table (Fig. 1).

5.3 - EN 12841-B compatibility. The equipment must be integrated with a compatible EN 362 connector and can be secured to the EN 813 attachment point on the harness using a EN 354 lanyard and an additional EN 362 connector (Fig. 1-9.3). The overall length of the EN 354 lanyard plus the EN 362 connectors must not exceed 150 cm. **Attention!** Never connect the equipment to the EN 358 lateral attachment points on the harness. The equipment can only be used with semi-static (core + sheath) EN 1891-A ropes, $\varnothing 10.5 \pm 1$ mm. The rope models hereafter listed have been used for the certification procedures: Patron Plus 11 and Patron 10.5 (Teufelberger).

5.4 - General warnings. 1) Never use the equipment on a wire rope or braided rope. 2) Only use EN 362 oval connectors, maximum 110 mm long and, where possible, equipped with retaining, anti-rotation system (e.g. Fix Pro). 3) The use of components that are different from the indicated ones and the use of other slings/lanyards to extend the connection between the device and the harness is expressly forbidden. 4) In the illustrations, the letters W and S respectively indicate the work rope (W) and the safety rope (S).

5.5 - Anchor points. For the installation of the rope only anchor points that comply with the EN 795 standard can be used (minimum strength 12 kN or 18 kN for non-metallic anchors) that do not have sharp edges. These connectors should be inserted in the dedicated sewn end loop of the rope (EN 353-2 / RFU 11.075) or in a loop created at the end of the rope using a suitable knot, such as a figure

eight on a bight (EN 12841-A/B).

6) CHECKS.

Further to the checks listed below, comply with what indicated in the general instructions (paragraph 3). Before each use, verify that: counter block and locking cam have no cuts, cracks, scratches or signs of wear more than 1 mm deep; the connector inserted in the connection hole can rotate without external impediments.

7) INSTRUCTIONS FOR USE.

The Easy Speed, used in compliance with the EN 353-2 standard, is indicated for vertical use in fall arrest systems and has also been tested for horizontal / inclined use according to the RFU 11.075. The Easy Speed used in compliance with the EN 12841-A/B standard is suitable for rope access.

7.1 - Installation. Open the mobile side plate of the device by rotating it and check that the position of the locking wheel is in the Go position (Fig. 3.1). Position the device on the rope in the correct direction (Fig. 3.2) and close the mobile side plate (Fig. 3.3). Insert into the connection hole of the device the upper connector of the Link 20/40 component or a single compatible connector (Fig. 3.4). **Danger of death!** The device is a uni-directional device, do not invert the orientation for use (Fig. 8.1).

7.2 - EN 353-2 / EN 12841-A functional tests. Make sure that the device slides in both directions without hindrance by dragging it using the connector (Fig. 4.1). Apply a sharp pull downward to verify that the device immediately locks over the rope (Fig. 4.2). **Attention!** Only after you have successfully run the functional test, you can start using the equipment.

7.3 - EN 12841-B functional tests. Move the blocking wheel onto its REST position (Fig. 6.1). While holding the rope under it, make sure that the device slides upwards without hindrance by pushing it using the connector (Fig. 6.2). Apply a pull downward to verify that the device locks in the position (Fig. 6.3). **Attention!** Only after you have successfully run the functional test, you can start using the equipment.

8) EN 353-2 / EN 12841-A USE.

Follow the instructions given in paragraphs 7.1-7.2. Connect the lower connector of the Link 20/40 component or the single connector to an EN 361 standard attachment point on the harness. The device allows the ascent and descent along a vertical line in complete safety and without user intervention (Fig. 5.2). In the event of a fall by the user, the system locks instantly (Fig. 5.3). **Attention!** While in use, the device must always be kept as high as possible and, when used in conjunction with components Link 20/40, it must always be kept at a higher level relative to the user's shoulders. **Attention!** For use in accordance with EN 353-2 and EN 12841-A, the blocking wheel must be kept in the Go position (Fig. 5.1). Nevertheless, while carrying out work in the same place, it is advisable to lock the device as high as possible along the vertical line by moving the blocking wheel onto the Rest position (Fig. 5.4-11.2-14.1). **Attention!** Before any subsequent movement along the vertical line, don't forget to move the blocking wheel onto the Go position in order to avoid lifting the line itself (in case of ascent) or loading the equipment (in case of descent).

8.1 - Warnings EN 353-2. 1) Prearrange on the lower end of the flexible anchor line a security knot at distance not less than of 30 cm from the rope's end (Fig. 10.3). Alternatively, use a flexible anchor line fitted with a sewn termination loop. 2) In order to improve the performance of the fall arrest device, it is advisable to connect a weight (2 ± 5 kg) to the lower end of the flexible anchor line (Fig. 10.1). 3) During the progression on rope, make sure that the rope is taut (Fig. 12) and that it does not come into contact with sharp edges or damaging substances. 4) Except from the configurations complying with RFU 11.075, the user must always be below the anchor point, with a maximum angle of 30° compared to the vertical of the workplace (Fig. 10.2). 5) Working limit load: 140 kg.

8.2 - Warnings EN 12841-A/B. 1) Rope adjustment devices have not to be used in a fall arrest context. 2) When an adjustable anchor line is loaded with the entire weight of the user, it becomes a work line and it is therefore necessary to provide a safety line in addition. Always make sure that no loading of the fall arrester occurs on the safety line. 3) Avoid any overloading or dynamic loading on the device because this could harm the anchor line. 4) The anchor line must be connected to the anchor points placed above the user; any slack of the rope between the anchor point and the user must be avoided (Fig. 15.1). 5) There are no restrictions on the inclination of the anchor rope. Nonetheless it is recommended to work as vertically as possible with the anchor point, in order to limit the risk of a pendulum effect. 6) The technical performances of the anchor line might vary considerably during use, due to wear dirt, moisture or repeated uses on the same stretch: keep in mind that these variances will influence the behavior of the rope inside the device. 7) Different types of anchor lines can affect the characteristics and the safe operation of the device. 8) Working load limit: 140 kg (EN 12841-A) or 100 kg (EN 12841-B).

9) EN 12841-B USE.

Follow the instructions given in paragraphs 7.1-7.3.

9.1 - Operation. The device used in accordance with EN 12841-B is intended for the progression on a work line and must always be used in conjunction with a Type A rope adjustment device and a safety line. The device must be moved along the rope using the connector (Fig. 7.1) and it locks in the position in which

it is placed (Fig. 7.2). **Attention!** For use in accordance with EN 12841-B, the blocking wheel must be kept in the Rest position (Fig. 6.1).

9.2 - EN 12841-B warnings. 1) Follow all warnings explained in paragraph 8.2.

2) The device must always be placed at a higher level relative to the attachment point of the harness and the fall factor must never be superior to 1. 3) Maximum fall allowed: 1 m.

10) RFU 11.075 USE.

The Easy Speed device complies with the requirements of the RFU PPE-R/11.075 Version 1 for inclined and horizontal use over an edge ($r \geq 0,5$ mm - Fig. 13.1). The device can therefore be used on horizontal or inclined structures where edges have a radius greater than 0,5 mm (e.g. wooden beams, rounded parapets etc.).

Attention! Where possible the use over sharp edges should be kept to a minimum; use over sharp edges poses greater risks compared to normal use.

10.1 - RFU 11.075 warnings. 1) If the risk assessment has shown that the fall edge is a particularly sharp edge and/or not free from burs (e.g. an unclad proof parapet or a sharp concrete edge), before the start of the work at height you will need to: take all corresponding precautions to rule out the risk of falling over the edge, install an edge protection or contact the manufacturer for further advice.

2) The anchor point of the flexible anchor line must not be below the user's stand level (e.g. platform, flat roof). 3) The angle in between the vertical edge of the structure and the work plan must be at least 90° (Fig. 13.2). 4) Under the edge, a minimum free space of at least 5 m is necessary (Fig. 13.2). 5) The flexible anchor line must always be used in such a way that there is no slack in the rope. The length can only be adjusted where the user is not moving towards the edge. 6) To prevent a fall pendulum effect, the working area and the lateral movements from the axis perpendicular to the edge and passing through the anchor point of the flexible anchor line, on both sides, should be limited in each case to a maximum of 1,5 m (Fig. 13.3). In all other cases, no individual anchor point should be used but rather a Class C or D anchor device pursuant to EN 795:2012. 7) If the flexible anchor line is used with a Class C anchor device pursuant to EN 795:2012, e.g. a horizontal flexible anchor line, the deflection of the anchor device must also be taken into account when determining the necessary fall clearance distance beneath the user. Pay attention to the details in the instructions of use of the anchor device. 8) Consider the trajectory of a possible fall in order to avoid dangerous impacts against obstacles of any kind. 9) When recovering a person following a fall over an edge, consider the risk of injury because the fallen person could bump into parts of the building or construction. 10) Special rescue measures are to be determined and trained in the event of a fall over an edge. 11) Before the edge or an obstacle, it's recommended to tie a knot on the rope in order to avoid hitting the obstacle or falling over the edge. 12) Working load limit: 120 kg.

11) FALL CLEARANCE (Fig. 17). The fall clearance distance is the minimum free space under the feet of the user that must be guaranteed to prevent the user from colliding with the ground or any other obstacle along the fall line, in case of a fall due to incorrect manoeuvres, to failure or malfunctioning of the working line or one of its components. The fall clearance (F) is given by the stopping distance (H) plus an additional distance of 1 m (B). These values must be added to the extension of harness and anchor line (E); the extension of the anchor line is due to the elasticity of the rope and can vary depending on the conditions of use (e.g. distance between user and anchor point). The table shows the values with fall factor 1 and 2, in different configurations and for 40 kg masses. The distance between the attachment point on the harness and the user's feet is, as a general rule, equivalent to 1,5 m (C). **Attention!** Before and during each use it is essential to consider the fall clearance value required by the equipment in use. **Attention!** The values shown in the table are based on theoretical estimates and drop tests with a rigid weight. **Attention!** Should the user be below the indicated fall clearance distance height, it might happen that he's not protected from falls: therefore it is suggested to adopt supplementary measures during the climbing or the descent.

12) SYMBOLS. Refer to the legend in the general instructions (paragraph 16): F1; F2; F9.

13) REPLACEMENT PARTS / ACCESSORIES.

This product is compatible only with the spare parts and specific accessories listed below: Link 20* (Ref. No. 7W924020); Link 40* (Ref. No. 7W924040).

Attention! Accessories/spare parts marked with an asterisk (*) by themselves do not constitute PPE. Attention! Before installing an accessory/replacement part, carefully read and understand the instructions for use of the device on which it will be installed. Attention! Before use make sure that the accessory/spare part is correctly installed.

14) USE OUTSIDE THE STANDARD / REGULATION.

The use described below is not covered by European standards EN 12841:2006-A/B and EN 353-2:2002 nor by Regulation (EU) 2016/425 and is exclusively intended for expert users.

14.1 - Use with cow's tail (Fig. 18). The device can be used as a second back up device (e.g. for rope to rope transfers, passing intermediate anchors, etc.), if connected to the harness using a cow's tail made of dynamic rope \varnothing 11 mm, installed on the EN 813 attachment point of the harness and terminating with a EN 362 connector. **Attention!** The total length allowed for the cow's tail is 90

cm, including the connector. **Attention!** ! While using the device this way, do not exceed fall factor 1, with 100 kg maximum working load. **Attention!** While using the device this way, the blocking wheel must be kept in the Rest position.

Le istruzioni d'uso di questo dispositivo sono costituite da un'istruzione generale, dall'istruzione specifica del dispositivo Easy Speed e dall'istruzione accessoria dei componenti con esso compatibili (Link 20/40). Tutte le istruzioni devono essere lette attentamente prima dell'utilizzo. **Attenzione!** Questo foglio costituisce solo l'istruzione specifica del dispositivo Easy Speed.

ISTRUZIONI SPECIFICHE EASY SPEED.

Questa nota contiene le informazioni necessarie per un utilizzo corretto del seguente prodotto: Easy Speed. Qualsiasi lavoro in quota presuppone l'impiego di Dispositivi di Protezione Individuale (DPI) contro il rischio di cadute. Prima di accedere alla postazione di lavoro si devono considerare tutti i fattori di rischio (ambientali, concomitanti, consequenziali).

1) CAMPO DI APPLICAZIONE (Fig. 1). Questo prodotto è un dispositivo di protezione individuale (D.P.I.) contro le cadute dall'alto; esso è conforme al regolamento (UE) 2016/425. EN 12841:2006-A/B - Sistemi di accesso con fune / Dispositivo di regolazione della linea di sicurezza (tipo A) o risalitore della linea di lavoro (tipo B). EN 353-2:2002 - Dispositivo anticaduta di tipo guidato su linea comprendente una linea di ancoraggio flessibile. RFU 11.075 - Uso orizzontale/inclinato. **Attenzione!** Per questo prodotto devono essere rispettate le indicazioni della norma EN 365 (istruzioni generali / paragrafo 2.5). **Attenzione!** Per questo prodotto è obbligatorio un controllo periodico approfondito (istruzioni generali / paragrafo 8).

1.1 - Destinazioni d'uso. Il dispositivo è progettato per i seguenti scopi: prevenzione contro le cadute dall'alto (EN 12841-A/B); protezione contro limitate cadute dall'alto (EN 12841-A); protezione contro le cadute dall'alto (EN 353-2).

2) ORGANISMI NOTIFICATI.

Consultare la legenda nelle istruzioni generali (paragrafo 9 / tabella D): M6; N1.

3) NOMENCLATURA (Fig. 2.2). A) Guancia mobile. B) Guancia fissa. C) Perno di uscita. D) leva di regolazione. E) Foro di collegamento. F) Rotella di bloccaggio. G) Blocco di contrasto. H) Camma di bloccaggio.

3.1 - Materiali principali. Consultare la legenda nelle istruzioni generali (paragrafo 2.4): 2; 3; 7.

4) MARCATURA. Numeri/lettere senza didascalia: consultare la legenda nelle istruzioni generali (paragrafo 5).

4.1 - Generale (Fig. 2). Indicazioni: 1; 4; 7; 8; 11; 12; 19; 30) Indicazione della posizione della rotella di bloccaggio; 31) Norma di riferimento, carico limite di lavoro, configurazioni possibili del dispositivo e tipologia o modelli di corde compatibili; 32) Pittogramma indicante che il dispositivo è idoneo all'utilizzo orizzontale e prescrizioni legate a tale utilizzo.

4.2 - Tracciabilità (Fig. 2.1). Indicazioni: T1; T3; T8; T9.

5) COMPATIBILITÀ.

5.1 - Compatibilità EN 353-2 / EN 12841-A. Il dispositivo deve essere collegato al punto di attacco EN 361 (preferibilmente frontale) di un'imbracatura nei seguenti modi: A) tramite un connettore EN 362 (utilizzo conforme solo alla EN 353-2 - Fig. 1-9.1); B) tramite i componenti Link 20 o Link 40, integrati con due connettori EN 362 (Fig. 1-9.2-9.4). Il dispositivo, utilizzato in conformità alla EN 353-2, deve essere utilizzato solo con le corde indicate in tabella (Fig. 1). Il dispositivo, utilizzato in conformità alla EN 12841-A, può essere utilizzato solo con corde semistatiche (anima + calza) EN 1891-A Ø 10,5÷11 mm. Per la certificazione sono state utilizzate le seguenti corde: Patron Plus 11 e Patron 10.5 (Teufelberger).

5.2 - Compatibilità RFU 11.075. Il dispositivo deve essere collegato al punto di attacco EN 361 (preferibilmente frontale) di un'imbracatura solo tramite i componenti Link 20 o Link 40, integrati con due connettori EN 362 (Fig. 1-9.2). Il dispositivo deve essere utilizzato solo con le corde indicate in tabella (Fig. 1).

5.3 - Compatibilità EN 12841-B. Il dispositivo deve essere integrato con un connettore EN 362 compatibile e può essere collegato al punto di attacco EN 813 dell'imbracatura mediante un cordino EN 354 e un ulteriore connettore EN 362 (Fig. 1-9.3). La lunghezza totale del cordino EN 354 e dei connettori EN 362 non deve essere maggiore di 150 cm. **Attenzione!** Non collegare il dispositivo ai punti di attacco laterali EN 358 di un'imbracatura. Il dispositivo può essere utilizzato solo con corde semistatiche (anima + calza) EN 1891-A Ø 10,5÷11 mm. Per la certificazione sono state utilizzate le seguenti corde: Patron Plus 11 e Patron 10.5 (Teufelberger).

5.4 - Avvertenze generali. 1) Non utilizzare il dispositivo su cavo metallico o corda intrecciata. 2) Utilizzare esclusivamente connettori ovali EN 362, di lunghezza massima 110 mm e, laddove possibile, provvisti di supporti di posizionamento anti-rotazione (es. Fix Pro). 3) È vietato utilizzare componenti diversi da quelle indicati o utilizzare altre fettucce/cordini per estendere il collegamento del dispositivo all'imbracatura o all'ancoraggio. 4) All'interno delle illustrazioni le lettere W e S indicano rispettivamente corda di lavoro (W) e corda di sicurezza (S).

5.5 - Punti di ancoraggio. Per l'installazione della corda si devono utilizzare esclusivamente punti di ancoraggio, conformi alla norma EN 795 (resistenza minima 12 kN o 18 kN per ancoraggi non metallici), che non presentino spi-

goli taglienti. Per il collegamento della corda al punto di ancoraggio utilizzare esclusivamente connettori EN 362. Tali connettori andranno inseriti nell'apposita estremità con asola cucita della corda (EN 353-2 / RFU 11.075) o in un'asola creata sull'estremità della corda mediante un nodo idoneo, ad esempio un nodo a otto (EN 12841-A/B).

6) CONTROLLI.

Oltre ai controlli indicati di seguito rispettare quanto indicato nelle istruzioni generali (paragrafo 3). Prima di ogni utilizzo verificare che: il blocco di contrasto e la camma di bloccaggio non presentino tagli, crepe, incisioni o segni di usura con profondità superiore a 1 mm; il connettore inserito nel foro di collegamento possa ruotare senza impedimenti esterni.

7) ISTRUZIONI D'USO. Easy Speed, utilizzato in conformità alla EN 353-2, è indicato per l'uso verticale in sistemi di arresto caduta ed è stato testato anche per l'uso orizzontale/inclinato secondo le RFU 11.075. Easy Speed, utilizzato in conformità alla EN 12841-A/B, è indicato per il lavoro su fune.

7.1 - Installazione. Aprire la guancia mobile del dispositivo ruotandola e verificare che la posizione della rotella di bloccaggio sia in posizione Go (Fig. 3.1). Posizionare il dispositivo sulla corda rispettando il corretto senso di utilizzo (Fig. 3.2) e chiudere la guancia mobile (Fig. 3.3). Inserire nel foro di collegamento il connettore superiore del componente Link 20/40 o un singolo connettore compatibile (Fig. 3.4). **Pericolo di morte!** Il dispositivo è monodirezionale, non utilizzare al contrario (Fig. 8.1).

7.2 - Test di funzionamento EN 353-2 / EN 12841-A. Verificare che il dispositivo sia libero di scorrere nelle due direzioni, trascinandolo tramite il connettore (Fig. 4.1). Tirare poi rapidamente verso il basso, per verificare che il dispositivo si blocchi immediatamente sulla corda (Fig. 4.2). **Attenzione!** Solo dopo aver eseguito correttamente il test di funzionamento è possibile procedere con l'utilizzo del dispositivo.

7.3 - Test di funzionamento EN 12841-B. Posizionare la rotella di bloccaggio in posizione Rest (Fig. 6.1). Impugnando la corda sotto il dispositivo verificare che lo stesso sia libero di scorrere verso l'alto, spingendolo tramite il connettore (Fig. 6.2). Tirare poi verso il basso, per verificare che il dispositivo si blocchi in posizione (Fig. 6.3). **Attenzione!** Solo dopo aver eseguito correttamente il test di funzionamento è possibile procedere con l'utilizzo del dispositivo.

8) UTILIZZO EN 353-2 / EN 12841-A.

Eseguire le operazioni indicate al paragrafo 7.1-7.2. Collegare il connettore inferiore del componente Link 20/40 o il singolo connettore ad un punto di attacco EN 361 dell'imbracatura. Il dispositivo permette la salita e la discesa lungo una linea verticale in tutta sicurezza e senza l'intervento dell'utilizzatore (Fig. 5.2). In caso di caduta dell'utilizzatore il sistema si blocca istantaneamente (Fig. 5.3). **Attenzione!** Il dispositivo dovrebbe essere sempre mantenuto il più in alto possibile durante l'uso e, quando utilizzato in combinazione con i componenti Link 20/40, dovrebbe sempre essere mantenuto ad un'altezza superiore a quella della spalla dell'utilizzatore. **Attenzione!** Per l'utilizzo in conformità a EN 353-2 e EN 12841-A la rotella di bloccaggio deve essere mantenuta in posizione Go (Fig. 5.1). Ciononostante, durante una fase di lavoro in una posizione fissa, è consigliabile bloccare il dispositivo il più in alto possibile sulla linea verticale, spostando la rotella di bloccaggio in posizione Rest (Fig. 5.4-11.2-14.1). **Attenzione!** Prima di ogni successivo spostamento lungo la linea verticale, ricordarsi di spostare la rotella di bloccaggio in posizione Go per evitare di sollevare la linea stessa (in caso di salita o di mandare in carico il dispositivo (in caso di discesa).

8.1 - Avvertenze EN 353-2. 1) Predisporre sull'estremità inferiore della linea di ancoraggio flessibile un nodo di sicurezza ad una distanza non inferiore a 30 cm dalla fine della corda (Fig. 10.3). In alternativa utilizzare una linea di ancoraggio flessibile con estremità inferiore provvista di asola cucita. 2) Per migliorare le prestazioni del dispositivo anticaduta, è consigliabile collegare un peso (2÷5 kg) all'estremità inferiore della linea di ancoraggio flessibile (Fig. 10.1). 3) Durante la progressione su corda, bisogna verificare che la corda sia tesa (Fig. 12) e che non entri in contatto con parti taglienti o sostanze aggressive. 4) Ad eccezione delle configurazioni conformi alle RFU 11.075, l'utilizzatore dovrà trovarsi sempre al di sotto del punto di ancoraggio, con un angolo massimo di 30° rispetto alla verticale (Fig. 10.2). 5) Carico limite di lavoro: 140 kg.

8.2 - Avvertenze EN 12841-A/B. 1) I dispositivi di regolazione della fune non sono idonei all'utilizzo in un sistema di arresto caduta. 2) Quando una linea di ancoraggio regolabile è caricata dall'intero peso dell'utilizzatore diventa una linea di lavoro ed è perciò necessario predisporre in aggiunta una linea di sicurezza. Fare sempre attenzione che il dispositivo anticaduta non vada in carico sulla linea di sicurezza. 3) Evitare qualsiasi sovraccarico o carico dinamico sul dispositivo di regolazione perché potrebbe danneggiare la linea di ancoraggio. 4) La linea di ancoraggio deve essere collegata a punti di ancoraggio posti sopra l'utilizzatore e bisogna evitare che tra l'ancoraggio e l'utilizzatore si formino allentamenti della corda (Fig. 15.1). 5) Non sono previste limitazioni all'inclinazione della linea di ancoraggio. Ciononostante, al fine di limitare l'effetto pendolo, è consigliabile operare il più possibile sulla verticale del punto di ancoraggio. 6) Le caratteristiche della linea di ancoraggio possono variare durante l'utilizzo, a causa di usura, sporco, umidità o utilizzi ripetuti sulla stessa parte della linea: prestare attenzione perché queste condizioni possono influire sulla scorrevolezza

del dispositivo. 7) Tipi diversi di linee di ancoraggio possono cambiare le caratteristiche e il funzionamento sicuro del dispositivo. 8) Carico limite di lavoro: 140 kg (EN 12841-A) o 100 kg (EN 12841-B).

9) UTILIZZO EN 12841-B.

Eseguire le operazioni indicate ai paragrafi 7.1-7.3.

9.1 - Funzionamento. Il dispositivo, utilizzato in conformità alla EN 12841-B, è destinato alla progressione lungo la linea di lavoro e deve sempre essere utilizzato unitamente ad un dispositivo di regolazione della fune di tipo A e ad una linea di sicurezza. Il dispositivo deve essere spostato sulla corda tramite il connettore (Fig. 7.1) e si blocca nella posizione in cui si colloca (Fig. 7.2). **Attenzione!** Per l'utilizzo in conformità alla EN 12841-B la rotella di bloccaggio deve essere mantenuta in posizione Rest (Fig. 6.1).

9.2 - Avvertenze EN 12841-B. 1) Attenersi alle avvertenze presenti al punto 8.2. 2) Il dispositivo deve sempre essere posizionato al di sopra del punto di attacco dell'imbracatura e non deve mai essere superato il fattore di caduta 1. 3) Caduta massima consentita: 1 m.

10) UTILIZZO RFU 11.075.

Il dispositivo Easy Speed è conforme alle richieste delle RFU PPE-R/11.075 Version 1 per l'utilizzo inclinato e orizzontale su spigolo ($r \geq 0,5$ mm - Fig. 13.1). Il dispositivo è quindi impiegabile su strutture orizzontali o inclinate i cui bordi presentino spigoli con raggio maggiore di 0,5 mm (es. travi di legno, parapetti arrotondati etc.). **Attenzione!** Per quanto possibile l'utilizzo su spigolo dovrebbe essere limitato perché presenta dei rischi superiori all'utilizzo normale.

10.1 - Avvertenze RFU 11.075. 1) Se l'analisi dei rischi mostrasse che il bordo di caduta ha uno spigolo particolarmente tagliente e/o non privo di bave (es. un parapetto non rivestito o uno bordo tagliente in calcestruzzo) prima dell'inizio dei lavori sarà necessario: adottare tutte le precauzioni necessarie al fine di escludere la possibilità di caduta sul bordo, montare una protezione sul bordo oppure contattare il costruttore per eventuali indicazioni. 2) Il punto di ancoraggio della linea di ancoraggio flessibile non dovrà essere situato al di sotto del piano di appoggio dell'utente (es. piattaforma, tetto piatto). 3) L'angolo formato dal bordo verticale della struttura ed il piano di lavoro deve essere almeno di 90° (Fig. 13.2). 4) Al di sotto del bordo è necessario uno spazio libero minimo di 5 m (Fig. 13.2). 5) La linea di ancoraggio flessibile deve sempre essere utilizzata in modo tale che non ci sia alcun lasco di corda. La lunghezza può essere regolata solo laddove l'utilizzatore non si stia muovendo in direzione del bordo di caduta. 6) Al fine di limitare possibili effetti pendolo, l'area di lavoro e i movimenti laterali rispetto all'asse perpendicolare allo spigolo e passante per il punto di ancoraggio della linea di ancoraggio flessibile, su entrambi i lati, dovrebbero essere limitati in ciascun caso a un massimo di 1,5 m (Fig. 13.3). Negli altri casi, non devono essere utilizzati punti di ancoraggio individuali ma piuttosto un dispositivo di ancoraggio di Tipo C o D conforme alla norma EN 795:2012. 7) Se la linea di ancoraggio flessibile viene usata in combinazione con un dispositivo di ancoraggio di Tipo C conforme alla norma EN 795:2012 cioè una linea di ancoraggio orizzontale flessibile, anche la deflessione del dispositivo di ancoraggio deve essere tenuta in considerazione quando si determini il tirante d'aria sotto l'utente. Prestare attenzione ai dettagli nelle istruzioni di uso del dispositivo di ancoraggio. 8) Considerare la traiettoria di una eventuale caduta onde evitare pericolosi urti contro ostacoli di qualsiasi genere. 9) Durante il recupero di una persona in seguito ad una caduta su spigolo, considerare il rischio di lesioni perché la persona caduta potrebbe urtare contro parti dell'edificio o della costruzione. 10) Misure di salvataggio speciali sono da stabilire e rendere oggetto di addestramento per i casi di caduta su spigolo. 11) Prima del bordo o di un eventuale ostacolo è consigliabile realizzare un nodo sulla corda in modo da evitare collisioni contro l'ostacolo o cadere oltre il bordo. 12) Carico limite di lavoro: 120 kg.

11) TIRANTE D'ARIA (Fig. 17). Il tirante d'aria è lo spazio libero minimo sotto l'utilizzatore che va rispettato affinché, in caso di caduta dovuta a manovre errate, a rottura o a malfunzionamento della linea di lavoro o di uno dei suoi componenti, non ci sia collisione dell'utilizzatore con il suolo o altro ostacolo nel percorso di caduta. Il tirante d'aria (F) è rappresentato dalla distanza di arresto (H) più un'ulteriore distanza di 1 m (B). Ad essi vanno aggiunti anche l'allungamento dell'imbracatura e della linea di ancoraggio (E); l'allungamento della linea di ancoraggio è dovuto all'elasticità della corda, che può variare a seconda delle condizioni di utilizzo (es. distanza fra operatore e punto di ancoraggio). Nella tabella sono riportati i valori con fattore di caduta 1 e 2, nelle varie configurazioni, per le masse da 140 kg. La distanza fra il punto di attacco dell'imbracatura e i piedi dell'utilizzatore è, per convenzione, 1,5 m (C). **Attenzione!** Prima e durante ogni utilizzo tenere in considerazione il valore del tirante d'aria del dispositivo impiegato. **Attenzione!** I valori riportati in tabella sono basati su stime teoriche e test di caduta con massa rigida. **Attenzione!** Se l'utilizzatore si trovasse al di sotto della quota indicata dal tirante d'aria potrebbe non essere protetto dalle cadute: si consiglia quindi di adottare delle misure supplementari durante la salita o la discesa.

12) SIMBOLI. Consultare la legenda nelle istruzioni generali (paragrafo 16): F1; F2; F9.

13) PARTI DI RICAMBIO/ACCESSORI.

Questo prodotto è compatibile solo con le parti di ricambio e gli accessori specifici elencati di seguito: Link 20* (Ref. No. 7W924020); Link 40* (Ref. No.

7W924040). **Attenzione!** Gli accessori/parti di ricambio contrassegnati con un asterisco (*) da soli non costituiscono dei DPI. **Attenzione!** Prima di installare un accessorio/parte di ricambio, leggere e comprendere le istruzioni d'uso del dispositivo sul quale verrà installato. **Attenzione!** Prima dell'utilizzo verificare che l'accessorio/parte di ricambio sia correttamente installato.

14) UTILIZZO FUORI NORMATIVA / REGOLAMENTO.

L'utilizzo di seguito descritto non è contemplato dalle normative EN 12841:2006-A/B e EN 353-2:2002 né dal Regolamento (UE) 2016/425 ed è riservato esclusivamente ad utenti esperti.

14.1 - Utilizzo con cow's tail (Fig. 18). Il dispositivo può essere utilizzato come secondo back up (es. per manovre di trasferimento corda a corda, passaggio di un frazionamento etc.), collegandolo all'imbracatura mediante un cow's tail in corda dinamica $\varnothing 11$ mm installato al punto di attacco EN 813 dell'imbracatura e terminante con un connettore EN 362. **Attenzione!** La lunghezza totale consentita del cow's tail è di 90 cm incluso il connettore. **Attenzione!** Durante l'utilizzo non superare il fattore di caduta 1, carico di lavoro massimo 100 kg. **Attenzione!** Durante l'utilizzo la rotella di bloccaggio deve essere mantenuta in posizione Rest.

Les instructions d'utilisation de ce dispositif sont constituées d'une notice générale, des instructions d'utilisation spécifiques du dispositif Easy Speed et des instructions d'utilisation des composants compatibles (Link 20/40). Toutes les instructions doivent être lues avec attention avant toute utilisation. **Attention ! Cette fiche contient uniquement les instructions d'utilisation spécifiques du dispositif Easy Speed.**

INSTRUCTIONS SPÉCIFIQUES EASY SPEED.

Cette note contient les informations nécessaires à l'utilisation correcte du produit/s suivant/s : Easy Speed. Pour tout travail en hauteur il est obligatoire d'utiliser des Équipements de Protection Individuelle (EPI) contre le risque de chutes. Avant d'accéder au poste de travail, tous les facteurs de risque doivent être pris en compte (environnementaux, concomitants et conséquents).

1) CHAMP D'APPLICATION (Fig. 1). Ce produit est un dispositif de protection individuelle (E.P.I.) contre les chutes d' hauteur ; il est conforme au Règlement (UE) 2016/425. EN 12841:2006-A/B - Systèmes d'accès par corde / Dispositif de réglage pour support de sécurité (type A) ou dispositif d'ascension pour support de travail (type B). EN 353-2:2002 - Dispositif anti-chute mobile sur ligne incluant une ligne d'ancrage flexible. RFU 11.075 - Utilisation horizontale/ inclinée. **Attention ! Pour ce produit il faut respecter les indications de la norme EN 365 (Instructions générales / paragraphe 2.5). Attention ! Pour ce produit un contrôle approfondi est obligatoire (Instructions générales / paragraphe 8).**

1.1 - Destination d'usage. Le dispositif est réalisé pour les utilisations suivantes : prévention contre les chutes d'en hauteur (EN 12841-A/B) ; protection contre les petites chutes d'en hauteur (EN 12841-A) ; protection contre les chutes d'en hauteur (EN 353-2).

2) ORGANISMES NOTIFIÉS.

Consulter la légende dans les instructions générales (paragraphe 9 / tableau D) : M6; N1.

3) NOMENCLATURE (Fig. 2.2). A) Joue mobile. B) Joue fixe. C) Goujon de sortie. D) Levier de réglage. E) Trou de liaison. F) Roulette à blocage. G) Blocage de contraste. H) Came de blocage.

3.1 - Matériaux principaux. Consulter la légende dans les instructions générales (paragraphe 2.4): 2 ; 3 ; 7.

4) MARQUAGE. Chiffres/lettres sans légende : consulter la légende dans les instructions générales (paragraphe 5).

4.1 - Général (Fig. 2). Indications : 1 ; 4 ; 7 ; 8 ; 11 ; 12 ; 19 ; 30) Indication de la position de la roulette à blocage ; 31) Norme de référence, charge limite de travail, paramètres possibles du dispositif et types ou modèles de cordes compatibles ; 32) Pictogramme qui indique que le dispositif peut être utilisé horizontalement et prescriptions liées à cette utilisation.

4.2 - Traçabilité (Fig. 2.1). Indications : T1 ; T3 ; T8 ; T9.

5) COMPATIBILITÉ.

5.1 - Compatibilité EN 353-2 / EN 12841-A. Le dispositif doit être connecté au point d'attache EN 361 (de préférence frontale) d'un harnais des façons suivantes : A) par le biais d'un connecteur EN 362 (utilisation conforme seulement à EN 353-2 - Fig. 1-9. 1); B) par le biais des composants link 20 ou link 40, dotés de deux connecteurs EN 362 (Fig. -9.2-9.4 Le dispositif, utilisé en conformité de la EN 353-2 doit être utilisé seulement avec les cordes indiquées dans le tableau (Fig. 1). Le dispositif, utilisé en conformité à la EN 12841-A peut être utilisé seulement avec des cordes semi-statiques (âme + chaussette) EN 1891-A Ø 10,5÷11 mm. Pour la certification on a utilisé les cordes suivantes : Patron Plus 11 et Patron 10.5 (Teufelberger).

5.2 - Compatibilité RFU 11.075. Le dispositif doit être connecté au point d'attache EN 361 (de préférence frontale) d'un harnais seulement par le biais des composants link 20 ou link 40 dotés de deux connecteurs EN 362 (Fig. 1-9.2). Le dispositif, doit être utilisé seulement avec les cordes indiquées dans le tableau (Fig. 1).

5.3 - Compatibilité EN 12841-B. Le dispositif doit être intégré avec un connecteur EN 362 compatible et peut être connecté au point d'attache EN 813 du harnais par le biais d'une cordelette EN 354 et un connecteur ultérieur EN 362 (Fig. 1-9.3). La longueur totale de la cordelette EN 354 et des connecteurs EN 362 ne doit pas dépasser les 150 cm. **Attention ! Ne pas connecter le dispositif à des points d'attache latéraux EN 358 d'un harnais.** Le dispositif peut être utilisé seulement avec des cordes semi-statiques (âme + chaussette) EN 1891-A Ø 10,5÷11 mm. Pour la certification on a utilisé les cordes suivantes : Patron Plus 11 et Patron 10.5 (Teufelberger).

5.4 - Avertissements généraux. 1) Ne pas utiliser le dispositif sur des câbles métalliques ou sur des cordes tressées. 2) Utiliser exclusivement avec des connecteurs ovales EN 362 d'une longueur de maximum 110 mm et, si possible, dotés de supports de positionnement anti-rotation (ex. Fix Pro). 3) Il est interdit d'utiliser des composants différents de ceux indiqués ou d'utiliser d'autres sangles ou cordelettes pour étendre la connexion du dispositif au harnais ou à l'ancrage. 4) À l'intérieur des illustrations les lettres W et S indiquent respectivement la corde de travail (W) et la corde de sécurité (S).

5.5 - Points d'amarrage. Pour l'installation de la corde : seul des points d'amarrage conformes à la norme EN 795 (résistance minimale 12 kN ou 18 kN pour amarrages non métalliques) et ne présentant pas de bords tranchants doivent être utilisés. Pour la connexion de la corde au point d'ancrage utiliser exclusivement les connecteurs EN 363. Ces connecteurs devront être placés dans l'extrémité dédiée avec la boucle cousue de la corde (EN 353-2 / RFU 11.075) ou une boucle créée sur l'extrémité de la corde par le biais d'un nœud spécial, par exemple un nœud à huit (EN 12841-A/B).

6) CONTROLES.

En plus des contrôles indiqués en suite, il faut respecter ce qui est indiqué dans les instructions générales (paragraphe 3). **Avant chaque utilisation vérifier que :** le bloc de contraste et la came de blocage ne présentent pas de coupures, de fissures, d'entailles ou de signes d'usure d'une profondeur supérieure à 1 mm ; le connecteur inséré dans le trou de connexion puisse tourner sans obstacles externes.

7) INSTRUCTION D'UTILISATION.

Easy Speed, utilisé conformément à la norme EN 353-2, est indiqué pour une utilisation verticale dans les systèmes d'arrêt de chute et a été aussi testé pour une utilisation horizontale/incliné selon le RFU 11.075. Easy Speed, utilisé conformément à la norme EN 12841-A/B, est indiqué pour l'accès sur corde.

7.1 - Installation. Ouvrir la joue mobile du dispositif en la tournant et vérifier que la position de la roulette à blocage soit en position GO (Fig. 3.1). Positionner le dispositif sur la corde en respectant le sens correct d'utilisation (Fig. 3.2) et fermer la joue mobile (Fig. 3.3). Insérer dans le trou de connexion le connecteur supérieur du composant Link 20/40 ou un seul connecteur compatible (Fig. 3.4).

Danger de mort ! Le dispositif est unidirectionnel, ne pas l'utiliser dans le sens contraire (Fig. 8.1).

7.2 - Test de fonctionnement EN 353-2 / EN 12841-A. Vérifier que le dispositif soit libre de se déplacer dans les deux directions, en le bougeant à l'aide du connecteur (Fig. 4.1). Ensuite tirer rapidement vers le bas, pour vérifier que le dispositif se bloque immédiatement sur la corde (Fig. 4.2). **Attention ! Seulement après avoir réalisé correctement le test de fonctionnement, il sera possible d'utiliser le dispositif.**

7.3 - Test de fonctionnement EN 12841-B. Positionner la roue de blocage en position Rest (Fig. 6.1). Prendre la corde et la tenir sous le dispositif et vérifier que celui-ci soit libre de bouger vers le haut, en le déplaçant par le biais du connecteur (Fig. 6.2). Ensuite tirer vers le bas, pour vérifier que le dispositif se bloque en position (Fig. 6.3). **Attention ! Seulement après avoir réalisé correctement le test de fonctionnement, il sera possible d'utiliser le dispositif.**

8) UTILISATION EN 353-2 / EN 12841-A.

Réaliser les opérations indiquées au paragraphe 7.1-7.2. Connecter le connecteur inférieur du composant Link 20/40 ou le seul connecteur à un point d'attache EN 361 du harnais. Le dispositif permet de monter et de descendre sur un support verticale en toute sécurité et sans intervention de l'utilisateur (Fig. 5.2). Si l'utilisateur tombe, le dispositif se verrouillera instantanément sur la corde (Fig. 5.3). **Attention ! Pendant l'utilisation le dispositif devrait toujours être maintenu le plus haut possible et, lorsqu'il est utilisé en combinaison avec des composants link 20/40 il devrait toujours être placé plus haut par rapport à l'épaule de l'utilisateur. Attention ! Pour une utilisation conforme à EN 353-2 et EN 12841-A la roue de blocage doit être maintenue en position Go (Fig. 5.1). Cela dit, pendant une phase de travail dans une position fixe, il est conseillé de bloquer le dispositif le plus haut possible sur la ligne verticale, en positionnant la roue de blocage sur la position Rest (Fig. 5.4-11.2-14.1). Attention ! Avant tout déplacement successif le long de la ligne verticale, faire attention de déplacer la roue de blocage en position Go pour éviter de soulever la ligne même (en cas de montée) ou de surcharger le dispositif (en cas de descente).**

8.1 - Avertissements EN 353-2. 1) Préparer sur l'extrémité inférieure de la ligne d'ancrage flexible un nœud de sécurité à une distance qui ne soit pas inférieure à 30 cm de l'extrémité de la corde (Fig. 10.3). Alternativement, utiliser une ligne d'ancrage flexible avec l'extrémité inférieure dotée d'anneau cousu. 2) Pour améliorer les prestations de dispositif antichute, il est recommandé d'attacher un poids (2÷5 kg) à l'extrémité inférieure de la ligne d'ancrage flexible (Fig. 10.1). 3) Lors de la progression sur la corde, il faut vérifier que la corde soit tendue (Fig. 12), qu'elle ne soit pas en frottement sur une arrête ou entre en contact avec des substances agressives. 4) Sauf les configurations conformes aux RFU 11.075, il faut que l'utilisateur se trouve toujours au-dessous du point d'ancrage, avec un angle maximal de 30° par rapport à la verticale du poste du travail (Fig. 10.2). 5) Charge de travail limite : 140 kg.

8.2 - Avertissements EN 12841-A/B. 1) Les dispositifs de régulation de la corde ne sont pas aptes à être utilisés dans un système d'arrêt des chutes. 2) Quand une ligne d'ancrage réglable est chargée de tout le poids de l'utilisateur elle devient une ligne de travail et il est donc nécessaire de préparer une ligne de sécurité en plus. Faire toujours attention que le dispositif antichute ne se charge pas sur la ligne de sécurité. 3) Éviter toutes surcharges ou charges dynamiques sur le dispositif qui peuvent endommager la ligne d'ancrage. 4) La ligne d'ancrage doit être reliée à des points d'ancrage situés au-dessus de l'utilisateur et il est nécessaire d'éviter que la corde se détende entre l'ancrage et l'utilisateur (Fig. 15.1). 5) Il

n'y a aucune restriction sur l'inclinaison de la ligne d'ancrage. Néanmoins, afin de limiter l'effet de pendule, il est conseillé de travailler autant que possible sur la verticale du point d'ancrage. 6) Les caractéristiques de la ligne d'ancrage peuvent changer lors de l'utilisation, à cause de l'usure, de la saleté, de l'humidité ou des nombreuses utilisations sur la même côté de la ligne : il faut bien faire attention au fait que toutes ces conditions peuvent influencer le coulissement de la ligne à l'intérieur du dispositif. 7) Types différents de lignes d'ancrage peuvent changer les caractéristiques et le fonctionnement en sécurité du dispositif. 8) Charge limite de travail : 140 kg (EN 12841-A) ou 100 kg (EN 12841-B).

9) UTILISATION EN 12841-B.

Réaliser les opérations indiquées dans les paragraphes 7.1-7.3.

9.1 - Fonctionnement. Le dispositif, utilisé conformément à la EN 12841-B est destiné à la progression le long de la ligne de travail et doit toujours être utilisé avec un dispositif de régulation du câble de type A et à une ligne de sécurité. Le dispositif doit être déplacé sur la corde par le biais du connecteur (Fig. 7.1) et il se bloque sur la position ou il a été placé (Fig. 7.2). **Attention !** Pour une utilisation conforme à EN 12841-B la roue de blocage doit être maintenue en position Rest (Fig. 6.1).

9.2 - Avertissement EN 12841-B. 1) Lire attentivement les avertissements reportés au point 8.2 2) Le dispositif doit toujours être positionné au dessus du point d'attache du harnais et le facteur de chute 1 ne doit jamais être dépassé. 3) Chute maximum consentie : 1 m.

10) UTILISATION RFU 11.075.

Le dispositif Easy Speed est conforme aux exigences des RFU PPE-R/11.075 Version 1 pour l'utilisation incliné et horizontale sur arête ($r \geq 0,5 \text{ mm}$ - Fig. 13.1). Le dispositif peut donc être employé sur des structures horizontales ou inclinées dont les bords présentent des arrêtes avec un rayon supérieur à 0,5 mm (ex. poutres en bois, gardes-corps arrondis etc.). **Attention !** L'utilisation sur arête vive doit autant que possible être limitée, car elle présente des risques plus importants qu'une utilisation normale.

10.1 - Avertissements RFU 11.075. 1) Si l'analyse des risques montre que le bord de chute présente une arête particulièrement tranchante et/ou des bavures (ex. un parapet sans revêtement ou un bord tranchant en béton), il sera nécessaire, avant le début de la session de travail : d'adopter toutes les précautions nécessaires afin d'exclure la possibilité d'une chute sur le bord, d'installer une protection sur le bord ou de contacter le fabricant pour d'éventuelles indications. 2) Le point d'ancrage de la ligne d'ancrage flexible ne doit pas se trouver en dessous du plan où se situe l'utilisateur (ex. plateforme, toit plat). 3) L'angle formé par le bord vertical de la structure et le plan de travail doit au moins être de 90° (Fig. 13.2). 4) Au-dessous de l'extrémité, un espace libre minimale d'au moins 5 mt est nécessaire (Fig. 13.2). 5) La ligne d'ancrage flexible doit toujours être utilisée de façon à ne permettre aucun relâchement de la corde. La longueur peut être réglée seulement si l'utilisateur n'est pas en train de se déplacer en direction du bord de la chute. 6) Afin de limiter la possibilité d'un effet de pendule, la zone de travail et les mouvements latéraux par rapport à l'axe perpendiculaire à l'arête passant par le point d'ancrage de la ligne d'ancrage flexible, des deux côtés, devraient être limités, dans tous les cas, à un maximum de 1,5 m (Fig. 13.3). Dans les autres cas, il ne faut pas utiliser des points d'ancrage individuels, mais plutôt un dispositif d'ancrage de Type C ou D conforme à la norme EN 795:2012. 7) Si la ligne d'ancrage flexible est utilisée en combinaison avec un dispositif d'ancrage de Type C conforme à la norme EN 795:2012 c'est à dire une ligne de vie horizontale flexible, la déflexion du dispositif d'ancrage doit elle aussi être prise en considération lors de la détermination du tirant d'air en dessous de l'utilisateur. Faire attention aux détails dans les instructions d'utilisation du dispositif d'ancrage. 8) Considérer la trajectoire d'une chute éventuelle afin d'éviter tout choc dangereux contre des obstacles en tout genre. 9) Pendant la récupération d'une personne à la suite d'une chute sur arête, prendre en considération le risque de lésions parce que la personne tombée pourrait heurter contre parties du bâtiment ou de la construction. 10) Des mesures de secours spéciales doivent être établies et faire l'objet d'exercices particuliers pour les cas de chutes sur arête. 11) Avant le bord ou un éventuel obstacle il est conseillé de réaliser un nœud sur la corde afin d'éviter des collisions contre l'obstacle ou de tomber au-delà du bord. 12) Charge de travail limite : 120 kg.

11) TIRANT D'AIR (Fig. 17). Le tirant d'air est l'espace libre minimal en dessous de l'utilisateur qui doit être respecté afin qu'en cas de chute due à une rupture ou à un mauvais fonctionnement de la corde de travail ou de l'un de ses composants, l'utilisateur n'entre pas en collision avec le sol ou tout autre obstacle sur la trajectoire de sa chute. Le tirant d'air (F) est représenté par la distance d'arrêt (H) à laquelle on ajoute une distance de 1 m (B). À ceux-ci il faut ajouter l'allongement du harnais et de la ligne d'ancrage (E); l'allongement de la ligne d'ancrage est du à l'élasticité de la corde qui peut varier selon les condition d'utilisation (par exemple la distance entre l'opérateur et le point d'ancrage). Dans le tableau, sont reportées les valeurs pour des facteurs de chute 1 et 2, dans différentes configurations, pour des poids de 140 kg. La distance entre le point d'attache du harnais et les pieds de l'utilisateur est, par convention, de 1,5 m (C). **Attention !** Avant et pendant chaque utilisation, tenir compte de la valeur du tirant d'air de l'EPI employé. **Attention !** Les valeurs reportées dans le tableau sont basées sur des

estimations théoriques et des tests de chute avec masse rigide. **Attention !** Dans le cas où l'utilisateur se trouverait en dessous de la hauteur indiquée par le tirant d'air, il pourrait ne pas être protégé des chutes : il est donc conseillé d'adopter des mesures de sécurité supplémentaires pendant la remontée ou la descente.

12) SYMBOLES. Consulter la légende dans les instructions générales (paragraphe 16): F1 ; F2 ; F9.

13) Pièces de rechange/accessoires.

Ce produit est compatible uniquement avec les pièces de rechange et les accessoires spécifiques listés ci-dessous : Link 20* (Ref. No. 7W924020); Link 40* (Ref. No. 7W924040). **Attention !** Les accessoires/pièces de rechange marqués d'un astérisque (*) ne constituent pas en eux-mêmes un EPI. **Attention !** Avant d'installer un accessoire/une pièce de rechange, lisez et comprenez les instructions d'utilisation du dispositif sur lequel il sera installé. **Attention !** Avant utilisation, vérifiez que l'accessoire/la pièce de rechange est correctement installé.

14) UTILISATION HORS NORME/ RÉGLEMENT

L'utilisation décrite ci-dessuite ne fait pas l'objet des règlements EN 12841:2006-A/B et EN 353-2:2002 ni du règlement (UE) 2016/425 et est réservée exclusivement à des utilisateurs expérimentés.

14.1 - Utilisation avec cow's tail (Fig. 18). Le dispositif peut être utilisé comme second back up (par exemple pour les manœuvres de transfert corde à corde, passage d'un fractionnement etc.), en le connectant au harnais par le biais d'un cow's tail en corde dynamique $\varnothing 11 \text{ mm}$ installé au point d'attache EN 813 du harnais et terminant avec un connecteur EN 362. **Attention !** La longueur totale consentie du cow's tail est de 90 cm y compris le connecteur. **Attention !** Pendant l'utilisation ne pas dépasser le facteur de chute 1 charge de travail maximum 100 kg. **Attention !** Pendant l'utilisation la roue de blocage doit être maintenue en position Rest.

Die Gebrauchsanweisungen für dieses Gerät bestehen aus allgemeinen Anweisungen, spezifischen Anweisungen zum Gerät Easy Speed und den Zusatzanweisungen für die damit kompatiblen Einzelteile (Link 20/40). Alle Anweisungen müssen vor dem Gebrauch aufmerksam gelesen werden. **Achtung!** Dieses Blatt besteht nur aus der spezifischen Anweisung zum Gerät Easy Speed.

SPEZIFISCHE ANWEISUNGEN EASY SPEED.

Dieses Blatt enthält die notwendigen Informationen für einen korrekten Gebrauch des/der folgenden Produkte/s: Easy Speed. Jegliche Art von Höhenarbeit setzt die Verwendung von Persönlicher Schutzausrüstung (PSA) zum Schutz vor Abstürzen voraus. Vor dem Zugang zum Arbeitsbereich müssen sämtliche Risikofaktoren (Umgebungsrisiken, Begleit- und Folgerisiken) berücksichtigt werden.

1) ANWENDUNGSBEREICH (Abb. 1). Dieses Produkt ist eine Persönliche Schutzausrüstung gegen Absturz (P.S.A.); es steht im Einklang mit der Verordnung (EU) Nr. 2016/425. EN 12841:2006-A/B - Systeme für seilunterstütztes Arbeiten / Seileinstellvorrichtungen an Sicherungsseilen (Typ A) oder Aufstiegsgeräte am Sicherheitsseil (Typ B). EN 353-2:2002 - Mitlaufende Auffanggeräte einschließlich beweglicher Führung. RFU 11.075 - Horizontale/ geneigte Nutzung. **Achtung!** Für dieses Produkt muss die Anleitung der Norm EN 365 beachtet werden (allgemeine Gebrauchsanweisungen / Absatz 2.5). **Achtung!** Für dieses Produkt ist eine gründliche regelmäßige Kontrolle verpflichtend (allgemeine Gebrauchsanweisung / Absatz 8).

1.1 - Anwendungsbestimmung. Das Gerät ist für folgende Zwecke bestimmt: Verhinderung von Abstürzen (EN 12841-A / B); Schutz gegen begrenzte Abstürze (EN 12841-A); Schutz gegen Abstürze (EN 353-2).

2) BENANNTE STELLEN.

Die Legende in der allgemeinen Gebrauchsanweisung lesen (Absatz 9 / Tabelle D): M6; N1.

3) NOMENKLATUR (Abb. 2.2). A) Mobiles Seitenteil. B) Fixes Seitenteil. C) Ausgangsstift. D) Regulierungshebel. E) Verbindungsöffnung. F) Feststellrad. G) Kontrastsperre. H) Verriegelungsnocken.

3.1 - Hauptmaterialien. Die Legende in der allgemeinen Gebrauchsanweisung lesen (Absatz 2.4): 2; 3; 7.

4) MARKIERUNG. Zahlen / Buchstaben ohne Bildunterschriften: die Legende in der allgemeinen Gebrauchsanweisung lesen (Absatz 5).

4.1 - Allgemeines (Abb. 2). Angaben: 1; 4; 7; 8; 11; 12; 19; 30) Anzeige der Position des Feststellrades; 31) Referenzstandard, Arbeitslastgrenze, mögliche Konfigurationen des Geräts und Typ oder Modelle von kompatiblen Seilen; 32) Das Piktogramm zeigt, dass das Gerät für den horizontalen Gebrauch geeignet ist, und stellt Anforderungen in Bezug auf diesen Gebrauch dar.

4.2 - Rückverfolgbarkeit (Abb. 2.1). Angaben: T1; T3; T8; T9.

5) KOMPATIBILITÄT.

5.1 - Kompatibilität EN 353-2 / EN 12841-A. Das Gerät muss auf folgende Weise am Befestigungspunkt EN 361 (vorzugsweise frontal) eines Gurts befestigt werden: A) mit einem Verbindungselement EN 362 (nur gemäß EN 353-2 - Abb. 1-9.1); B) mit den Komponenten Link 20 oder Link 40, die in zwei EN 362-Verbindungselemente integriert sind (Abb. 1-9.2-9.4). Das Gerät, das gemäß EN 353-2 verwendet wird, darf nur mit den in der Tabelle angegebenen Seilen verwendet werden (Abb. 1). Das Gerät, das gemäß EN 12841-A verwendet wird, kann nur mit halbstatistischen Seilen (Kern + Mantel) EN 1891-A Ø 10,5÷11 mm verwendet werden. Für die Zertifizierung wurden folgende Seile verwendet: Patron Plus 11 und Patron 10.5 (Teufelberger).

5.2 - RFU-Kompatibilität 11.075. Das Gerät darf am Befestigungspunkt EN 361 eines Gurts (vorzugsweise frontal) nur mit den Komponenten Link 20 oder Link 40, die in zwei EN 362-Verbindungselemente integriert sind, befestigt werden (Abb. 1-9.2). Das Gerät darf nur mit den in der Tabelle angegebenen Seilen verwendet werden (Abb. 1).

5.3 - Kompatibilität EN 12841-B. Das Gerät muss mit einem kompatiblen EN 362-Verbindungselement integriert werden und am Befestigungspunkt EN 813 des Gurts mit einem Verbindungsmittel EN 354 sowie einem weiteren EN 362-Verbindungselement befestigt werden (Abb. 1-9.3). Die Gesamtlänge des Verbindungsmittels EN 354 und der EN 362-Verbindungselemente darf nicht länger als 150 cm sein. **Achtung!** Das Gerät nicht an den seitlichen Befestigungspunkten EN 358 des Gurts befestigen. Das Gerät kann nur mit halbstatistischen Seilen (Kern + Mantel) EN 1891-A Ø 10,5÷11 mm verwendet werden. Für die Zertifizierung wurden folgende Seile verwendet: Patron Plus 11 und Patron 10.5 (Teufelberger).

5.4 - Allgemeine Hinweise. 1) Das Gerät nicht an Metallseilen oder geflochtenen Seilen benutzen. 2) Nur ovale Verbindungselemente EN 362 mit einer maximalen Länge von 110 mm verwenden, nach Möglichkeit mit drehsicheren Positionierungsstützen (z. B. Fix Pro). 3) Es ist verboten, Komponenten zu verwenden oder andere Gurte / Verbindungsmittel zu verwenden, die hier nicht angeführt werden, um damit Gesamtlänge des Geräts zum Gurt oder Anschlagpunkt zu verlängern. 4) In den Abbildungen stehen die Buchstaben W bzw. S für das Arbeitsseil (W) und das Sicherheitsseil (S).

5.5 - Anschlagpunkte. Es dürfen ausschließlich Anschlagpunkte verwendet wer-

den, die der Norm EN 795 entsprechen (Mindestbelastbarkeit 12 kN oder 18 kN für nicht-metallische Verankerungen) und keine scharfen Kanten aufweisen. Für die Befestigung des Seils am Anschlagpunkt ausschließlich Verbindungselemente EN 362 verwenden. Diese Verbindungselemente müssen am entsprechenden Ende mit der Seilöse (EN 353-2 / RFU 11.075) oder mit einem geeignetem Knoten in eine eigens am Seilende geschaffene Seilöse eingeführt werden, zum Beispiel mit einem Achterknoten (EN 12841-A/B).

6) KONTROLLEN.

Zusätzlich zu den folgenden Kontrollmaßnahmen, muss beachtet werden, was in der allgemeinen Gebrauchsanweisung steht (Absatz 3). Vor jeder Benutzung muss überprüft werden, dass: die Kontrastsperre und der Verriegelungsnocken keine Einschnitte, Sprünge, Einkerbungen oder Abnutzungserscheinungen mit einer Tiefe von mehr als 1 mm besitzen; das in die Verbindungsöffnung eingeführte Verbindungselement sich ohne Behinderungen von außen drehen kann.

7) GEBRAUCHSANWEISUNG. Easy Speed, das gemäß EN 353-2 verwendet wird, eignet sich für den vertikalen Einsatz in Absturzschutzsystemen und wurde gemäß RFU 11.075 für horizontale / geneigte Einsätze getestet. Easy Speed ist gemäß EN 12841-A/B für seilunterstütztes Arbeiten geeignet.

7.1 - Installation. Durch Drehen das mobile Seitenteil des Geräts öffnen und prüfen ob sich das Feststellrad in der Position Go befindet (Abb. 3.1). Das Gerät am Seil positionieren, dabei die korrekte Anwendungsrichtung berücksichtigen (Abb. 3.2), dann das mobile Seitenteil schließen (Abb. 3.3). In die Verbindungsöffnung das obere Verbindungselement des Einteilteils Link 20/40 einfügen oder ein einzelnes kompatibles Verbindungselement (Abb. 3.4). **Lebensgefahr!** Das Gerät ist unidirektional, nicht verkehrt herum verwenden (Abb. 8.1).

7.2 - Funktionstest EN 353-2 / EN 12841-A. Überprüfen, ob das Gerät frei in beide Richtungen gleitet, indem man am Verbindungselement zieht (Abb. 4.1). Ruckartig nach unten ziehen, um sicherzustellen, dass das Gerät sofort am Seil sperrt (Abb. 4.2). **Achtung!** Erst nach korrekter Durchführung des Funktionstests kann mit der Verwendung des Geräts begonnen werden.

7.3 - Funktionstest EN 12841-B. Das Sperrrad in die RestPosition rücken (Abb. 6.1). Ans Seilstück unter dem Gerät greifen und prüfen, ob es frei nach oben gleiten kann, dazu mit dem Verbindungselement schieben (Abb. 6.2). Dann nach unten ziehen, um sicherzustellen, dass das Gerät sperrt (Abb. 6.3). **Achtung!** Erst nach korrekter Durchführung des Funktionstests kann mit der Verwendung des Geräts begonnen werden.

8) VERWENDUNG EN 353-2 / EN 12841-A.

Die im Abschnitt 7.1-7.2 angegebenen Vorgänge ausführen. Das untere Verbindungselement des Einzelteils Link 20/40 oder das einzelne Verbindungselement an einem Befestigungspunkt EN 361 des Gurts anbringen. Das Gerät ermöglicht den sicheren Auf- und Abstieg am vertikalen Sicherheitsseil und ohne Zutun des Benutzers (Abb. 5.2). Bei einem Absturz des Benutzers blockiert das System sofort (Abb. 5.3). **Achtung!** Das Gerät sollte während des Gebrauchs immer so hoch wie möglich gehalten werden, und in Kombination mit Link 20 und Link 40-Komponenten sollte es sich immer über Schulterhöhe des Benutzers befinden.

Achtung! Für die Verwendung gemäß EN 353-2 und EN 12841-A muss das Sperrrad in der Position Go bleiben (Abb. 5.1). Trotzdem wird empfohlen, während einer Arbeitsphase in einer fixen Position das Gerät so hoch wie möglich auf der vertikalen Linie zu sperren, dazu das Sperrrad in die Rest-Position rücken (Abb. 5.4-11.2-14.1). **Achtung!** Sich vor jeder weiteren Bewegung entlang der vertikalen Linie erinnern, das Sperrrad in die Go-Position zu rücken, damit das Seil nicht angehoben wird (im Falle eines Aufstiegs) oder das Gerät belastet wird (im Falle eines Abstiegs).

8.1 - Warnhinweise EN 353-2. 1) Anbringen Sie am unteren Ende der flexible Anschlagvorrichtung einen Sicherheitsknoten, in einem Abstand von mindestens 30 cm vor dem Seilende (Abb. 10.3). Alternativ, verwenden Sie eine flexible Anschlagvorrichtung mit dem unteren Ende mit vernähter Schlinge. 2) Um die Leistungen der Auffangvorrichtung zu verbessern, es empfiehlt sich ein Gewicht (2÷5 kg) am Ende der flexible Anschlagvorrichtung zu verbinden (Abb. 10.1). 3) Während der Fortbewegung am Seil muss geprüft werden, dass das Seil gespannt ist (Abb. 12), nicht an Kanten aufliegt und nicht mit aggressiven Substanzen in Berührung kommt. 4) Mit Ausnahme der Konfigurationen, die den Richtlinien RFU 11.075 entsprechen, muss sich der Benutzer immer unterhalb des Anschlagpunkts befinden. Dabei soll der maximale Winkel 30° zur Vertikalen betragen (Abb. 10.2). 5) Maximale Arbeitslast: 140 kg.

8.2 - Hinweise EN 12841-A/B. 1) Die Seileinstellvorrichtungen sind nicht für die Verwendung in einem Auffang-Sicherheitsystem geeignet. 2) Wenn ein einstellbares Anschlagseil mit dem gesamten Benutzergewicht belastet wird, wird es zum Arbeitsseil, und es muss zusätzlich ein Sicherheitsseil eingerichtet werden. Es muss immer darauf geachtet werden, dass die Auffangvorrichtung nicht das Sicherheitsseil belastet. 3) Jegliche Überlastung oder dynamische Belastung der Einstellvorrichtung vermeiden, dies könnte das Seilsystem beschädigen. 4) Das Seilsystem muss an Anschlagpunkten befestigt werden, die sich oberhalb des Benutzers befinden und es muss vermieden werden, dass sich zwischen Anschlag-einrichtung und Benutzer Schloppseil bildet (Abb. 15.1). 5) Für die Neigung der Anschlagvorrichtung gibt es keine Einschränkungen. Um den Pendeleffekt zu begrenzen, ist es jedoch ratsam, so viel wie möglich an der Vertikalen des

Anschlagpunkt zu arbeiten. 6) Die Eigenschaften des Seilsystems können sich während der Benutzung infolge von Verschleiß, Verschmutzung, Feuchtigkeit sowie durch häufige Benutzung desselben Seilabschnitts verändern; es muss berücksichtigt werden, dass diese Zustände die Gleitfähigkeit des Seils beeinflussen können. 7) Verschiedene Arten von Anschlagseilen können die Eigenschaften und eine sichere Funktionstüchtigkeit des Geräts beeinflussen. 8) Arbeitslastgrenze: 140 kg (EN 12841-A) oder 100 kg (EN 12841-B).

9) ANWENDUNG EN 12841-B.

Die im Abschnitt 7.1-7.3 angegebenen Vorgänge ausführen.

9.1 - Betrieb. Das gemäß EN 12841-B verwendete Gerät dient der Fortbewegung entlang des Arbeitsseils und muss immer in Verbindung mit einer Seileinstellvorrichtung des Typs A und einem Sicherheitsseil benutzt werden. Das Gerät muss mit einem Verbindungselement am Seil bewegt werden (Abb. 7.1) und in der Position sperren, in der es platziert wurde (Abb. 7.2). **Achtung!** Für die Verwendung gemäß EN 12841-B muss das Sperrrad in die Rest-Position gerückt werden (Abb. 6.1).

9.2 - Hinweise nach EN 12841-B. 1) Die Warnhinweise in Punkt 8.2 befolgen. 2) Das Gerät muss sich immer über dem Befestigungspunkt des Gurts befinden und der Fallfaktor 1 darf niemals überschritten werden. 3) Maximal zulässiger Fall: 1 m.

10) ANWENDUNG RFU 11.075.

Das Easy Speed-Gerät erfüllt die Anforderungen der RFU PPE-R/11.075 Version 1 für die geneigte und horizontale Nutzung an scharfen Kanten ($r \geq 0,5$ mm - Abb. 13.1). Die Vorrichtung kann daher an horizontalen oder geneigten Strukturen verwendet werden, deren Kanten einen Radius von mehr als 0,5 mm aufweisen (z. B. Holzbalken, abgerundete Brüstungen, usw.). **Achtung!** Insofern möglich sollte die Anwendung an scharfen Kanten limitiert werden, denn dies bedeutet größere Risiken als bei normalem Gebrauch.

10.1 - Hinweise RFU 11.075. 1) Sollte die Risikoanalyse zeigen, dass der Rand eine besonders scharfe Kante besitzt und/oder nicht griffrei ist (z. B. ein nicht verkleidetes Geländer oder eine scharfe Betonkante) muss vor dem Beginn der Arbeiten folgendes geschehen: Alle nötigen Vorsichtsmaßnahmen ergreifen, um einen Fall von der Kante auszuschließen; eine Schutzvorrichtung an der Kante anbringen oder den Bauherren für eventuelle Anweisungen kontaktieren. 2) Der Ankerpunkt des flexiblen Anschlagseils darf nicht unterhalb der Auftrittsfläche des Benutzers liegen (z. B. Plattform, Flachdach). 3) Der vom vertikalen Rand der Struktur und der Arbeitsfläche geformte Winkel muss mindestens 90° betragen (Abb. 13.2). 4) Al di sotto del bordo è necessario uno spazio libero minimo di 5 m (Abb. 13.2). 5) Das flexible Anschlagseil muss immer so verwendet werden, dass es kein Schlappseil gibt. Die Länge kann nur dort eingestellt werden, wo sich der Benutzer nicht in Richtung der abfallenden Kante bewegt. 6) Um möglichen Pendelbewegungen entgegen zu wirken, sollten der Arbeitsbereich und die seitliche Fortbewegungen in Bezug auf die senkrechte Achse zur Kante, die auf beiden Seiten durch den Ankerpunkt des flexiblen Anschlagseils verläuft, jeweils auf maximal 1,5 m begrenzt werden (Abb. 13.3). In den anderen Fällen dürfen keine individuellen Anschlagpunkte, sondern eine Anschlagvorrichtung des Typs C oder D verwendet werden, das der Norm EN 795:2012 entspricht. 7) Wenn das flexible Anschlagseil in Kombination mit einer Anschlagvorrichtung des Typs C gemäß EN 795: 2012 verwendet wird, d. h. ein flexibles horizontales Anschlagseil, muss auch das Umlenkungsausmaß der Anschlagvorrichtung berücksichtigt werden, wenn der Sturzraum unterhalb des Benutzers bestimmt wird. Gut auf die Details in der Gebrauchsanleitung der Anschlagvorrichtung achten. 8) Die Sturzrichtung eines eventuellen Falls analysieren, um einen Aufprall gegen mögliche Hindernisse zu vermeiden. 9) Während der Bergung einer Person nach einem Absturz an einer Kante die zusätzliche Verletzungsgefahr berücksichtigen, da die gestürzte Person gegen das Gebäude oder der Strukturstellen prallen kann. 10) Besondere Rettungsmaßnahmen müssen vorab festgelegt werden und Thema für das Training gegen Kantenstürze werden. 11) Vor einer Kante oder eventuellen Hindernissen ist es ratsam, einen Knoten am Seil zu machen, um Aufprälle auf Hindernis oder einen Sturz über die Kante zu vermeiden. 12) Maximale Arbeitslast: 120 kg.

11) STURZRAUM (Abb. 17). Als Sturzraum versteht sich jener minimale freie Raum unterhalb des Benutzers, der eingehalten werden muss, um zu vermeiden, dass es im Falle eines Absturzes durch eine Beschädigung oder Fehlfunktion am Arbeitsseil oder an einem der Systemkomponenten zu einer Bodenkollision oder mit anderen Hindernissen in der Falllinie des Benutzers kommt. Der Sturzraum (F) wird vom Bremsweg dargestellt (H) plus einem weiteren Abstand von 1 m (B). Hinzu kommt die Ausdehnung des Gurtzeugs und des Anschlagseils (E); Die Ausdehnung des Anschlagseils ist auf die Elastizität des Seils zurückzuführen, die je nach Anwendungsbedingungen variieren kann (z. B. Abstand zwischen Benutzer und Anschlagpunkt). Die Tabelle zeigt die Werte mit Sturzfaktor 1 und 2 in den verschiedenen Konfigurationen für die Massen von 140 kg an. Die Distanz zwischen Befestigungspunkt am Gurt und den Füßen des Benutzers wird generell mit 1,5 m (C) bemessen. **Achtung!** Vor und während jedem Gebrauch den Wert des Sturzraums des verwendeten Geräts in Betracht ziehen. **Achtung!** Die in der Tabelle angeführten Werte stützen sich auf theoretische Schätzungen und Sturzttests mit starren Körpern. **Achtung!** Sollte sich der Benutzer unterhalb

des angegebenen Sturzraums befinden, könnte er bei einem Sturz nicht geschützt sein: es wird empfohlen, deshalb während des Auf- oder Abstiegs zusätzliche Sicherheitsmaßnahmen zu aktivieren.

12) ZEICHEN. Die Legende in der allgemeinen Gebrauchsanweisung lesen (Absatz 16): F1; F2; F9.

13) ERSATZTEILE/ZUBEHÖR.

Dieses Produkt ist nur mit den spezifischen Ersatzteilen und folgendem Zubehör kompatibel: Link 20* (Ref. Nr. 7W924020); Link 40* (Ref. Nr. 7W924040). **Achtung!** Mit einem Sternchen (*) gekennzeichnete Zubehörteile/Ersatzteile sind keine PSA. **Achtung!** Lesen und verstehen Sie vor dem Installieren eines Zubehörteils/Ersatzteils die Gebrauchsanweisung des Geräts, auf dem es installiert werden soll. **Achtung!** Vergewissern Sie sich vor dem Gebrauch, dass das Zubehör/Ersatzteil korrekt installiert ist.

14) VORSCHRIFTS- UND NORMFREMDE ANWENDUNGEN.

Die nachstehend beschriebene Benutzung fällt nicht in die Normen EN 12841: 2006-A / B und EN 353-2: 2002, noch ist sie durch die Verordnung (EU) 2016/425 vorgesehen und ist ausschließlich sachverständigen Benutzern vorbehalten.

14.1 - Benutzung mit Cow Tail (Abb. 18). Die Vorrichtung kann als zweite Absicherung verwendet werden (z. B. für Seil-zu-Seil-Übertragungsmanöver, Passieren eines Trennelements usw.), wobei sie mittels eines dynamischen Cow Tails mit einem Durchmesser von 11 mm, der am EN 813-Befestigungspunkt des Gurts installiert wurde und mit einem EN 362-Verbindungselement endet. **Achtung!** Die zulässige Gesamtlänge des Cow Tails beträgt 90 cm einschließlich des Verbindungselements. **Achtung!** Während des Gebrauchs nicht den Fallfaktor 1 überschreiten, maximale Arbeitslast 100 kg. **Achtung!** Während des Gebrauchs muss das Sperrrad in der Rest-Position bleiben.

Las instrucciones de uso de este equipo consisten en las instrucciones generales, en las instrucciones específicas propias del dispositivo Easy Speed y en las instrucciones accesorias para los componentes compatibles con eso (Link 20/40). Todas las instrucciones deben leerse cuidadosamente antes del uso. **¡Atención!** El presente documento contiene solo las instrucciones específicas para el dispositivo Easy Speed.

INSTRUCCIONES ESPECÍFICAS EASY SPEED.

Esta anotación incluye las informaciones necesarias para el uso correcto del siguiente producto/s: Easy Speed. Cualquier trabajo en altura requiere el uso de Equipos de Protección Individual (EPI) contra el riesgo de caídas. Antes de acceder a la posición de trabajo se deben considerar todos los factores de riesgo (ambiental, concomitante, consecucional).

1) ÁMBITO DE APLICACIÓN (Fig. 1). Este producto es un dispositivo de protección individual (P.P.E.) contra caídas de altura y cumple con el Reglamento (UE) 2016/425. EN 12841:2006-A/B - Sistemas de acceso mediante cuerda / Dispositivo de regulación de cuerda para línea de seguridad (tipo A) o dispositivo de ascensión para soporte de trabajo (tipo B). EN 353-2:2002 - Dispositivo anticaída de tipo guiado sobre línea que comprende una línea de amarre flexible. RFU 11.075 - Uso horizontal / inclinado. **¡Atención!** Por este producto es necesario respetar las indicaciones de la Norma EN 365 (instrucciones generales - paragrafo 2.5). **¡Atención!** Por este producto es obligatoria una inspección periódica detallada (instrucciones generales - paragrafo 8).

1.1 - Uso previsto. El dispositivo ha sido pensado para los siguientes usos: prevención de caídas desde altura (EN 12841-A/B); protección contra caídas desde una altura limitada (EN 12841-A); protección contra caídas desde altura (EN 353-2).

2) ORGANISMOS NOTIFICADOS.

Consulten la leyenda en las instrucciones generales (sección 9 / tabla D): M6; N1.

3) NOMENCLATURA (Fig. 2.2). A) Placa móvil. B) Placa fija. C) Perno de salida. D) Palanca de regulación. E) Orificio de acoplamiento. F) Rueda de bloqueo. G) Bloque de contraste. H) Leva móvil de bloqueo.

3.1 - Materiales principales. Consulten la leyenda en las instrucciones generales (sección 2.4): 2; 3; 7.

4) MARCADO. Números/letras sin título: consulten la leyenda en las instrucciones generales (párrafo 5).

4.1 - General (Fig. 2). Indicaciones: 1; 4; 7; 8; 11; 12; 19; 30) Indicador de la posición de la rueda de bloqueo; 31) La norma de referencia, carga de trabajo máxima configuraciones posibles del dispositivo y tipos o modelos de cuerdas compatibles; 32) Imagen que indica que el dispositivo es apropiado para ser utilizado horizontalmente y requisitos relacionados a tal uso.

4.2 - Trazabilidad (Fig. 2.1). Indicaciones: T1; T3; T8; T9.

5) COMPATIBILIDAD.

5.1 - Compatibilidad EN 353-2 / EN 12841-A. El dispositivo debe conectarse al punto de enganche EN 361 (preferiblemente ventral) de un arnés de la siguiente manera: A) utilizando un conector EN 362 (uso conforme a la EN 353-2 - Fig. 1-9.1); B) a través de un componente Link 20 o Link 40, integrados con dos conectores EN 362 (Fig. 1-9.2-9.4). El dispositivo, utilizado conforme a la EN 353-2, debe utilizarse solamente con las cuerdas indicadas en la tabla (Fig. 1). El dispositivo, utilizado conforme a la EN 12841-A, puede ser utilizado solamente con cuerdas semiestáticas (camisa y alma) EN 1891-A Ø 10,5÷11 mm. Para la certificación se han utilizado las siguientes cuerdas Patron Plus 11 e Patron 10.5 (Teufelberger).

5.2 - Compatibilidad RFU 11.075. El dispositivo debe conectarse al punto de enganche EN 361 (preferiblemente frontale) de un arnés utilizando los componentes link 20 o Link 40, integrados con dos conectores EN 362 (Fig. 1-9.2). El dispositivo debe utilizarse solamente con las cuerdas indicadas en la tabla (Fig. 1).

5.3 - Compatibilidad EN 12841-B. El dispositivo debe completarse con un conector EN 362 compatible y puede conectarse al punto de enganche EN 813 del arnés utilizando un cordino EN 354 y un conector adicional EN 362 (Fig. 1-9.3). La longitud total del cordino EN 354 y de los conectores EN 362 no debe superar los 150 cm. **¡Atención!** No conectar el dispositivo a los puntos de enganche laterales EN 358 de un arnés. El dispositivo puede utilizarse solamente con cuerdas semiestáticas (alma + camisa) EN 1891-A Ø 10,5÷11 mm. Para la obtención del certificado se han utilizado las siguientes cuerdas: Patron Plus 11 y Patron 10.5 (Teufelberger).

5.4 - Advertencias generales. 1) No utilizar el dispositivo sobre cables metálicos o cuerdas trenzadas. 2) Utilizar exclusivamente conectores ovalados EN 362, de longitud máxima 110 mm y, allí donde sea posible, dotados de dispositivo anti rotación (es. Fix Pro). 3) Queda prohibido utilizar componentes diferentes a los indicados o cintas/cordinos para alargar el brazo de conexión del dispositivo al arnés o al anclaje. 4) En la ilustración, las letras W y S indican respectivamente cuerda de trabajo (W) y cuerda de seguridad (S).

5.5 - Puntos de anclaje. Se deben utilizar exclusivamente puntos de anclaje, conformes con la norma EN 795 (resistencia mínima 12 kN o 18 kN para anclajes no metálicos), que no presenten aristas cortantes. Para enganchar la cuerda al punto de anclaje se deben utilizar exclusivamente conectores EN 362. Estos conectores se insertarán en el específico ojal cosido presente en el extremo de la cuerda (EN 353-2 / RFU 11.075) o en un bucle creado haciendo un nudo, siempre en el extremo de la cuerda, como por ejemplo un nudo a ocho (EN 12841-A/B).

6) CONTROLES.

Además de las inspecciones siguientes, respetar todo lo indicado en las instrucciones generales (paragrafo 3). Antes de cada utilización comprobar que: el bloque de contraste y la leva de bloqueo) no tienen cortes, grietas, rayaduras o signos de desgaste con una profundidad de más de 1 mm; el conector enganchado en el orificio de conexión pueda girar sin obstáculos externos.

7) INSTRUCCIONES PARA EL USO.

Easy Speed, utilizado según la norma EN 353-2, está indicado para usos verticales en sistemas de frenado de una caída y también ha sido probado para usos horizontales/inclinados según la RFU 11.075. Easy Speed, utilizado según la norma EN 12841-A/B, está indicado en trabajos con cuerda.

7.1 - Instalación. Girar la placa móvil del dispositivo para abrirla y controlar que la rueda de bloqueo esté en posición Go (Fig. 3.1). Posicionar el dispositivo sobre la cuerda siguiendo el sentido de uso adecuado (Fig. 3.2) y cerrar la placa móvil (Fig. 3.3). Insertar en el orificio de conexión el conector superior del componente Link 20/40 o un conector compatible (Fig. 3.4). **¡Peligro de muerte!** El dispositivo es unidireccional: no debe utilizarse en el sentido contrario a lo indicado (Fig. 8.1).

7.2 - Test funcional EN 353-2 / EN 12841-A. erificar que el dispositivo pueda deslizarse libremente en las dos direcciones arrastrándolo con el conector (Fig. 4.1). Tirar de forma brusca hacia abajo para verificar que el dispositivo se queda bloqueado de manera inmediata, sobre la cuerda (Fig. 4.2). **¡Atención!** Solo después de haber realizado correctamente el test funcional se podrá utilizar el dispositivo.

7.3 - Test funcional EN 12841-B. Colocar la rueda de bloqueo en posición Rest (Fig. 6.1). Agarrando la cuerda que queda por debajo del dispositivo verificar que éste se deslice libremente hacia arriba empujándolo con el conector (Fig. 6.2). Tirar hacia abajo, para verificar que el dispositivo quede bloqueado en esa posición (Fig. 6.3). **¡Atención!** Solo después de haber realizado correctamente el test funcional se podrá utilizar el dispositivo.

8) UTILIZACION EN 353-2 / EN 12841-A.

Seguir las operaciones indicadas en el párrafo 7.1-7.2. Insertar el conector inferior del componente Link 20/40 o el solo conector a un punto de enganche del arnés EN 361. El dispositivo permite el ascenso y el descenso por una línea vertical en completa seguridad y sin la intervención del usuario (Fig. 5.2). En el caso se produzca una caída del usuario, el sistema se bloquea instantaneamente (Fig. 5.3). **¡Atención!** El dispositivo debería mantenerse lo mas alto posible cuando se utiliza combinado con los componentes link 20/40, la altura que se debe mantener es por encima del hombro del usuario. ¡Atención! Para que el uso sea acorde a las EN 353-2 y EN 12841-A la rueda de bloqueo debe mantenerse en la posición Go (Fig. 5.1). Sin embargo, durante la fase de trabajo en una situación fija, se aconseja bloquear el dispositivo lo más alto posible sobre la línea vertical, colocando la rueda en la posición Rest (Fig. 5.4-11.2-14.1). **¡Atención!** Antes de moverse por la línea vertical es importante recordarse de cambiar la rueda a la posición Go para evitar que se arrastre la línea durante el movimiento (en caso de ascenso) o de cargar el dispositivo (en caso de descenso).

8.1 - Advertencias EN 353-2. 1) Realizar en el extremo inferior de la línea de anclaje flexible un nudo de seguridad a una distancia no menor de 30 cm del extremo de la cuerda (Fig. 10.3). Alternativamente, utilizar una línea de anclaje flexible con el extremo inferior equipado con un agujero cosido. 2) Para mejorar el rendimiento del dispositivo anticaída, se recomienda de conectar un peso (2÷5 kg) al extremo inferior de la línea de anclaje flexible (Fig. 10.1). 3) Durante la progresión en la cuerda, es necesario comprobar que la cuerda permanezca tensada (Fig. 12), que no choque contra alguna esquina y que no entre en contacto con sustancias agresivas. 4) A excepción de las configuraciones acordes a la RFU 11.075, el usuario deberá situarse, siempre, por debajo del punto de anclaje, con una angulación máxima de 30° respecto a la vertical (Fig. 10.2). 5) Carga límite de trabajo: 140 kg.

8.2 - Advertencias EN 12841-A/B. 1) Los dispositivos de regulación del cable no son adecuados para ser utilizados en un sistema de parada de caída. 2) Cuando una línea de anclaje regulable está sometida a la carga del peso del operador se convierte en una línea de trabajo y, por lo tanto, es necesario preparar una línea de seguridad adicional. Prestar siempre atención a que el dispositivo anticaída no se apoye sobre la línea de seguridad. 3) Evitar cualquier sobrecarga o carga dinámica sobre el dispositivo de regulación porque podría dañar la línea de amarre. 4) La línea de anclaje tiene que estar conectada a unos puntos de anclaje puestos por encima del usuario y es necesario que la cuerda entre el anclaje y el usuario no quede floja en ningún punto (Fig. 15.1). 5) No hay restricciones en cuanto a la inclinación de la línea de anclaje. Sin embargo,

para limitar el efecto de péndulo, es aconsejable trabajar lo más posible en la vertical del punto de anclaje. 6) Las características de la línea de amarre pueden variar durante la utilización, debido a desgaste, suciedad, humedad o utilizaciones repetidas sobre la misma parte de la línea: prestar atención porque esta condición puede influir sobre la facilidad de deslizamiento de la línea dentro del equipo. 7) Las diferentes tipologías de la línea de anclaje pueden influir en las características y el funcionamiento seguro del dispositivo. 8) Carga máxima de trabajo: 140 kg (EN 12841-A) o 100 kg (EN 12841-B).

9) USOS EN 12841-B.

Llevar a cabo las operaciones indicadas en los párrafos 7.1-7.3.

9.1 - Funcionamiento. El dispositivo, utilizado en acuerdo con la EN 12841-B, está destinado a la progresión por una línea de trabajo y debe utilizarse combinado con un dispositivo de regulación del cable de tipo A y con una línea de seguridad. El dispositivo debe deslizarse por la cuerda utilizando el conector (Fig. 7.1) y se deja bloqueado en la posición en la que se coloca (Fig. 7.2). **¡Atención!** Para el uso en acuerdo a la EN 12841-B la rueda de bloqueo debe mantenerse en posición Rest (Fig. 6.1).

9.2 - Advertencia EN 12841-B. 1) Respetar las advertencias presentes en el punto 8.2. 2) El dispositivo debe posicionarse siempre por encima del punto de enganche del arnés y no debe superarse, jamás, el factor de caída 1. 3) Caída máxima permitida: 1 m.

10) USOS RFU 11.075.

El dispositivo Easy Speed respeta lo indicado en la RFU PPE-R/11.075 Version 1 para uso horizontal / inclinado sobre aristas ($r \geq 0,5 \text{ mm}$ - Fig. 13.1). El dispositivo se puede emplear sobre estructuras inclinadas y horizontales en las cuales los bordes tengan un radio superior a 0,5 mm (ej. vigas de madera, parapetos redondeados etc.). **¡Atención!** Si posible, el uso sobre aristas cortantes debería limitarse porque conlleva un riesgo mayor con respecto al uso normal.

10.1 - Advertencias RFU 11.075. 1) Si el análisis de riesgo demuestra que el borde de caída tiene una arista particularmente cortante y/o no libre de rebabas (p.ej. un parapeto no recubierto o un borde afilado en hormigón) antes del comienzo de las intervenciones será necesario: tomar todas las precauciones necesarias para evitar la posibilidad de una caída sobre bordes, montar una protección sobre los bordes o contactar con el fabricante para más indicaciones. 2) El punto de anclaje de la línea de línea de enganche flexible no debe estar situado por debajo del soporte donde se sitúa el usuario (es. plataformas, tejados planos). 3) El ángulo formado entre el borde vertical de la estructura y la superficie de trabajo debe ser por lo menos 90° (Fig. 13.2). 4) Por debajo del borde es necesario que haya un espacio libre de por lo menos 5 m (Fig. 13.2). 5) La línea de anclaje flexible debe utilizarse siempre de forma que la cuerda no esté floja. La longitud se puede regular si el usuario no se está moviendo hacia el borde donde puede haber una caída. 6) Con el objetivo de limitar posibles péndulos, el área de trabajo y los movimientos laterales respecto al eje perpendicular al ángulo que pasa por el punto de anclaje de la línea de enganche flexible, debería limitarse a un máximo de 1,5 m. en ambos lados (Fig. 13.3). En los otros casos, no deben usarse puntos de anclaje individuales, sino más bien un dispositivo de anclaje de Clase C o D que cumpla con la norma EN 795:2012. 7) Si la línea de enganche flexible se utiliza combinada con un anclaje di Tipo C acorde a la norma EN 795:2012 es decir, una línea de enganche horizontal flexible, hay que tener en cuenta la flexión del equipo de anclaje cuando se calcula el tirante de aire que queda bajo el usuario. Prestar atención a los detalles mostrados en las instrucciones de uso del dispositivo de anclaje. 8) Tener en cuenta la trayectoria de una posible caída para evitar peligrosos choques contra todo tipo de obstáculos. 9) Durante el rescate de una persona que ha sufrido una caída desde un borde, hay que considerar posible riesgo de lesiones porque la persona podría golpearse con partes del edificio o de la construcción. 10) Medidas de rescate especiales tienen que establecerse y entrenarse para los casos de caídas sobre bordes. 11) Para evitar caídas desde un borde o golpearse contra un obstáculo, se aconseja hacer un nudo en la cuerda. 12) Carga límite de trabajo: 120 kg.

11) DISTANCIA LIBRE DE CAÍDA (Fig. 17). La distancia libre de caída es el mínimo espacio libre debajo del usuario que hay que garantizar para que, en el caso de una caída debida a una rotura o mal funcionamiento de la línea de trabajo o de uno de sus componentes, el usuario no colisione con el suelo o con algún obstáculo en el trayecto de caída. La distancia libre de caída (F) es dada por la distancia de arresto (H) más una distancia adicional de 1 m (B). Es necesario añadir el alargamiento del arnés y de la línea de anclaje (E); el alargamiento de la línea de anclaje es debido a la elasticidad de la cuerda, la cual puede variar según las condiciones de uso (ej. distancia entre el trabajador y el punto de anclaje). La tabla muestra los valores con factor de caída 1 y 2, en varias configuraciones, para unas masas de 140 kg. La distancia ente el punto de enganche en el arnés y los pies de usuario es, por convención, de 1,5 m (C). **¡Atención!** Antes y durante cada uso tener en cuenta el valor de la distancia libre de caída del equipo utilizado. **¡Atención!** Los valores de la tabla están basados en cálculos teóricos y pruebas de caída con masa rígida. **¡Atención!** Si el usuario se encontrase por debajo de la altura indicada como distancia libre de caída, éste podría no estar protegido contra las caídas: se aconseja de adoptar medidas suplementarias durante el ascenso o el descenso.

12) SIGNOS. Consulten la leyenda en las instrucciones generales (sección 16): F1; F2; F9.

13) PIEZAS DE REPUESTO / ACCESORIOS.

Este producto es compatible solo con las piezas de repuesto y accesorios específicos que se enumeran a continuación: Link 20* (Ref. No. 7W924020); Link 40* (Ref. No. 7W924040). **¡Atención!** Los accesorios/repuestos marcados con un asterisco (*) por sí mismos no constituyen PPE. **¡Atención!** Antes de instalar un accesorio/pieza de repuesto, lea y comprenda las instrucciones de uso del dispositivo en el que se instalará. **¡Atención!** Antes de usar, compruebe que el accesorio/pieza de repuesto esté correctamente instalado.

14) USOS FUERA DE LA NORMATIVA / REGLAMENTO.

El uso descrito a continuación no está contemplado por las normas EN 12841:2006-A/B y EN 353-2:2002 ni por el Reglamento (UE) 2016/425 y está reservado para utilizadores expertos.

14.1 - Uso con cow's tail (Fig. 18). El dispositivo puede utilizarse como segundo back up (ej. Para maniobras de desplazamiento de una cuerda a otra, pasos de una zona fraccionada etc.), conectando al arnés un cow's tail sobre una cuerda dinámica $\varnothing 11 \text{ mm}$ instalado en el punto de enganche EN 813 del arnés y con un conector EN 362 en la parte final. **¡Atención!** La longitud total permitida del cow's tail es de 90 cm incluido el conector. **¡Atención!** Durante el uso no superar el factor de caída 1, Carga de trabajo máxima 100 kg. **¡Atención!** Durante el uso la rueda de bloqueo debe mantenerse en la posición Rest.

As instruções de utilização deste equipamento consistem em vários conjuntos de instruções: gerais, instruções que são específicas do dispositivo Easy Speed e instruções sobre acessórios para os componentes compatíveis com este dispositivo (Link 20/40). Os conjuntos de instruções devem ser lidos na íntegra e com atenção antes de utilizar o equipamento. **Atenção!** Este documento inclui apenas as instruções específicas para a utilização do modelo Easy Speed.

INSTRUÇÕES ESPECÍFICAS DO MODELO EASY SPEED.

Esta nota contém as informações necessárias para uma utilização correta do(s) seguinte(s) produto(s): Easy Speed. Qualquer trabalho em altura requer a utilização de um equipamento de proteção individual (E.P.I.) como proteção contra o risco de queda. Antes de entrar na estação de trabalho, todos os fatores de risco devem ser avaliados (ambientais, concomitantes, consequenciais).

1) CAMPO DE APLICAÇÃO (Fig. 1). Este produto é um equipamento de proteção individual (E.P.I.) contra quedas de uma altura; está em conformidade com o regulamento (UE) 2016/425. EN 12841:2006-A/B - Sistemas de acesso por corda/dispositivo de regulação da corda de segurança (tipo A) ou ascensor de corda (tipo B). EN 353-2:2002 - Dispositivos ant queda do tipo guiado, incluindo um cabo de fixação flexível. RFU 11.075 - Utilização na horizontal ou inclinada. **Atenção!** No que respeita a este produto, as indicações da norma EN 365 devem ser respeitadas (instruções gerais/parágrafo 2.5). **Atenção!** Para este produto, uma verificação periódica completa é obrigatória (instruções gerais/parágrafo 8).

1.1 - Utilizações pretendidas. O dispositivo foi concebido para as seguintes aplicações: prevenção contra quedas em altura (EN 12841-A/B); proteção contra quedas moderadas em altura (EN 12841-A); proteção contra quedas em altura (EN 353-2).

2) ÓRGÃOS NOTIFICADOS.

Consulte a legenda nas instruções gerais (parágrafo 9/tabela D): M6; N1.

3) NOMENCLATURA (Fig. 2.2). A) Placa lateral móvel. B) Placa lateral fixa. C) Pino de mola de saída. D) Alavanca ajustável. E) Abertura para ligação. F) Roda de bloqueio. G) Contra-bloqueio. H) Came de bloqueio.

3.1 - Principais materiais. Consulte a legenda nas instruções gerais (parágrafo 2.4): 2; 3; 7.

4) MARCAS. Números/letras sem legenda: consulte a legenda nas instruções gerais (parágrafo 5).

4.1 - Geral (Fig. 2). Indicações: 1; 4; 7; 8; 11; 12; 19; 30) Indicação da posição da roda de bloqueio; 31) Padrão de referência, limite da carga de trabalho, possíveis configurações do equipamento e tipos ou modelos de cordas compatíveis; 32) Pictograma que mostra se o dispositivo é adequado para utilização na horizontal e as precauções relacionadas com esta utilização.

4.2 - Rastreabilidade (Fig. 2.1). Indicações: T1; T3; T8; T9.

5) COMPATIBILIDADE.

5.1 - Compatibilidade com EN 353-2/EN 12841-A. O dispositivo deve ser ligado ao ponto de fixação EN 361 no arnês (de preferência na parte da frente) de uma das seguintes maneiras: A) com um conector EN 362 (esta utilização está em conformidade apenas com EN 353-2 - Fig. 1-9.1); B) com os componentes Link 20 ou Link 40, integrados com dois conectores EN 362 (Fig. 1-9.2-9.4). O dispositivo utilizado em conformidade com a norma EN 353-2 só pode ser utilizado com as cordas indicadas na tabela (Fig. 1). O equipamento, utilizado em conformidade com EN 12841-A, pode ser utilizado apenas com cordas semiestáticas (núcleo + bainha) EN 1891-A, Ø 10,5÷11 mm. Os modelos de cordas listados em seguida foram utilizados para os procedimentos de certificação: Patron Plus 11 e Patron 10.5 (Teufelberger).

5.2 - Compatibilidade com RFU 11.075. O dispositivo deve ser ligado ao ponto de fixação EN 361 no arnês (de preferência na parte dianteira) utilizando o componente Link 20 ou Link 40 de maneira exclusiva, integrado com dois conectores EN 362 (Fig. 1-9.2). O dispositivo só pode ser utilizado com as cordas indicadas na tabela (Fig. 1).

5.3 - Compatibilidade com EN 12841-B. O equipamento deve ser integrado com um conector EN 362 compatível e pode ser fixado ao ponto de fixação EN 813 no arnês utilizando uma fita do cordão EN 354 e um conector EN 362 adicional (Fig. 1-9.3). O comprimento total da fita de cordão EN 354, assim como os conectores EN 362 não deve ser superior a 150 cm. **Atenção!** Nunca ligue o equipamento aos pontos de fixação lateral EN 358 no arnês. O equipamento pode ser utilizado apenas com cordas semiestáticas (núcleo + bainha) EN 1891-A, Ø 10,5÷11 mm. Os modelos de cordas listados a seguir foram utilizados para os procedimentos de certificação: Patron Plus 11 e Patron 10.5 (Teufelberger).

5.4 - Avisos gerais. 1) Nunca utilize o equipamento com um cabo metálico ou uma corda trançada. 2) Utilize apenas conectores ovais EN 362, com um comprimento máximo de 110 mm e, se possível, equipados com um sistema de fixação anti rotativo (por exemplo, Fix Pro). 3) A utilização de componentes que sejam diferentes dos indicados e de outras correias/fitas de cordão para aumentar a ligação entre o dispositivo e o arnês são expressamente proibidas.

4) Nas ilustrações, as letras W e S, respetivamente, indicam a corda de trabalho (W) e a corda de segurança (S).

5.5 - Pontos de fixação. Para instalar a corda, só podem ser utilizados pontos de fixação que estejam em conformidade com a norma EN 795 (resistência mínima de 12 kN ou 18 kN para fixações não metálicas) que não tenham arestas aguçadas. Estes conectores devem ser inseridos na ligação em laço nas extremidades cosida específica da corda (EN 353-2 / RFU 11.075) ou num laço criado na extremidade da corda utilizando um nó adequado, por exemplo, um oito numa laçada (EN 12841-A/B).

6) VERIFICAÇÕES.

Além das verificações indicadas abaixo, respeite as instruções gerais indicadas (parágrafo 3). **Antes de cada utilização, verifique se:** o contra-bloqueio e o came de bloqueio não apresentam cortes, fendas, riscos ou sinais de desgaste com mais de 1 mm de profundidade; o conector inserido na abertura de ligação consegue rodar sem impedimentos externos.

7) INSTRUÇÕES DE UTILIZAÇÃO.

O modelo Easy Speed, utilizado em conformidade com a norma EN 353-2, é indicado para utilização na vertical em sistemas ant queda e foi também testado para utilização na horizontal/inclinada de acordo com a RFU 11.075. O modelo Easy Speed utilizado em conformidade com a norma EN 12841-A/B é adequado para acesso por corda.

7.1 - Instalação. Rode a placa lateral móvel do dispositivo para abri-la e verifique se a posição da roda de bloqueio está na posição Go (Avanço) (Fig. 3.1). Coloque o dispositivo na corda na direção correta (Fig. 3.2) e feche a placa lateral móvel (Fig. 3.3). Insira um conector compatível ou o conector superior do componente Link 20/40 na abertura de ligação (Fig. 3.4). **Perigo de morte!** O dispositivo é um dispositivo unidirecional, não inverta a orientação de utilização (Fig. 8.1).

7.2 - Ensaio de funcionamento compatíveis com EN 353-2/EN 12841-A. Verifique se o dispositivo desliza em ambos os sentidos sem dificuldade, arrastando-o com o conector (Fig. 4.1). Puxe o dispositivo com firmeza para baixo para verificar se o dispositivo fica bloqueado de imediato sobre a corda (Fig. 4.2).

Atenção! Só pode começar a utilizar o equipamento depois de efetuar o ensaio de funcionamento.

7.3 - Ensaio de funcionamento compatíveis com EN 12841-B. Coloque a roda de bloqueio na posição REST (Descanso) (Fig. 6.1). Enquanto segura a corda debaixo da roda, verifique se o dispositivo desliza para cima sem dificuldade, puxando-o com o conector (Fig. 6.2). Puxe o dispositivo para baixo para verificar se este fica bloqueado na respetiva posição (Fig. 6.3). **Atenção!** Só pode começar a utilizar o equipamento depois de efetuar o ensaio de funcionamento.

8) UTILIZAÇÃO EM CONFORMIDADE COM EN 353-2/EN 12841-A.

Siga as instruções indicadas nos parágrafos 7.1-7.2. Ligue o conector inferior do componente Link 20/40 ou o conector simples a um ponto de fixação padrão EN 361 no arnês. O dispositivo permite a subida e descida numa linha vertical em total segurança e sem intervenção por parte do utilizador (Fig. 5.2). Na eventualidade de queda do utilizador, o sistema é bloqueado de imediato (Fig. 5.3).

Atenção! Durante a utilização, o dispositivo deve ser sempre mantido o mais alto possível e, se for utilizado em conjunto com os componentes Link 20/40, deve ser sempre mantido a um nível superior ao dos ombros do utilizador. **Atenção!** Para utilização de acordo com as normas EN 353-2 e EN 12841-A, a roda de bloqueio deve ser mantida na posição Go (Avanço) (Fig. 5.1). Seja como for, quando trabalhar no mesmo local, é aconselhável bloquear o dispositivo o mais alto possível ao longo da corda vertical, movendo a roda de bloqueio para a posição Rest (Descanso) (Fig. 5.4-11.2-14.1). **Atenção!** Antes de qualquer movimento posterior ao longo da corda vertical, não se esqueça de colocar a roda de bloqueio na posição Go (Avanço) para evitar que a corda seja elevada (no caso de subida) ou sobrecarregar o equipamento (em caso de descida).

8.1 - Avisos relativos à norma EN 353-2. 1) Faça previamente um nó na extremidade inferior da linha de fixação flexível a uma distância não inferior a 30 cm da ponta da corda (Fig. 10.3). Como alternativa, utilize uma linha de fixação flexível com a ponta cosida. 2) Para melhorar a eficácia do dispositivo ant queda, é aconselhável fixar um peso (2÷5 kg) na extremidade inferior da linha de fixação flexível (Fig. 10.1). 3) Durante a subida com a corda, verifique se a corda está bem esticada (Fig. 12) e se não entra em contacto com arestas aguçadas ou objetos que possam causar danos. 4) À exceção das configurações que estão em conformidade com RFU 11.075, o utilizador deve estar sempre abaixo do ponto de fixação, a um ângulo máximo de 30° em comparação com a posição vertical do local de trabalho (Fig. 10.2). 5) Limite de carga de trabalho: 140 kg.

8.2 - Avisos relativos à norma EN 12841-A/B. 1) Os dispositivos de regulação da corda não foram utilizados para prevenção de quedas. 2) Se um cabo de fixação regulável for carregado com o peso total do utilizador, torna-se o cabo de trabalho e, por conseguinte, é necessário utilizar também uma corda de segurança. Verifique sempre se não ocorre qualquer carga do dispositivo ant queda na corda de segurança. 3) Evite qualquer sobrecarga ou carga dinâmica no dispositivo porque pode danificar o cabo de fixação. 4) O cabo de fixação deve ser ligado aos pontos de fixação colocados acima do utilizador; deve evitar qualquer folga na corda entre o ponto de fixação e o utilizador (Fig. 15.1).

5) Não há restrições para o ângulo de inclinação do cabo de fixação. Seja como for, é recomendável utilizar o ponto de fixação o mais vertical possível, para limitar o risco de efeito de pêndulo. 6) O desempenho técnico do cabo de fixação pode variar consideravelmente, devido a sujidade, humidade, gelo, utilização repetida do mesmo alongamento: tenha em atenção que estas variantes influenciam o comportamento da corda no interior do dispositivo. 7) Os vários tipos de cabos de fixação podem afetar as características e o funcionamento seguro do dispositivo. 8) Limite da carga de trabalho: 140 kg (EN 12841-A) ou 100 kg (EN 12841-B).

9) UTILIZAÇÃO EM CONFORMIDADE COM EN 12841-B.

Siga as instruções indicadas nos parágrafos 7.1-7.3.

9.1 - Funcionamento. O dispositivo utilizado em conformidade com a norma EN 12841-B foi concebido para subida num cabo de trabalho e deve ser sempre utilizado em conjunto com um dispositivo de regulação de cordas do tipo e uma corda de segurança. O dispositivo deve ser deslocado ao longo da corda através do conetor (Fig. 7.1) e bloqueia na posição onde é colocado (Fig. 7.2).

Atenção! Para utilização de acordo com a norma EN 12841-B, a roda de bloqueio deve ser mantida na posição Rest (Repouso) (Fig. 6.1).

9.2 - Aviso sobre a norma EN 12841-B. 1) Siga todos os avisos explicados no parágrafo 8.2. 2) O dispositivo deve ser sempre colocado num nível mais alto em relação ao ponto de fixação do arnês e o fator de queda nunca deve ser superior a 1. 3) Altura máxima de queda permitida: 1 m.

10) UTILIZAÇÃO EM CONFORMIDADE COM A RFU 11.075.

O dispositivo Easy Speed está em conformidade com os requisitos da RFU PPE-R/11.075, versão 1 para utilização inclinada e na horizontal sobre uma crista ($r \geq 0,5$ mm - Fig. 13.1). Por conseguinte, o dispositivo pode ser utilizado em estruturas horizontais ou inclinadas, em extensões com um raio superior a 0,5 mm (por exemplo, vigas de madeira, parapeitos redondos, etc.). **Atenção!** Se possível, a utilização sobre arestas aguçadas deve ser limitada, porque apresenta riscos superiores em comparação com a utilização normal.

10.1 - Avisos sobre RFU 11.075. 1) Se a avaliação dos riscos mostrar que a extremidade de queda possui uma aresta especialmente aguçada e/ou sem rebarbas (por exemplo, um parapeito não revestido ou uma aresta de betão aguçada) antes do início dos trabalhos, é necessário: adotar todas as precauções necessárias com o intuito de eliminar o risco de queda na extremidade, montar uma proteção na extremidade ou contactar o fabricante para eventuais indicações. 2) O ponto de fixação do cabo de fixação flexível não deve estar situado debaixo do plano de apoio do utilizador (por exemplo, plataforma, teto plano). 3) O ângulo formado pela extremidade vertical da estrutura e o plano de trabalho deve ser pelo menos de 90° (Fig. 13.2). 4) Debaixo da extremidade, é necessário um espaço mínimo de, pelo menos, 5 m (Fig. 13.2). 5) O cabo de fixação flexível deve sempre ser utilizado de modo a não haver qualquer folga na corda. O comprimento só pode ser regulado se o utilizador não mover-se na direção da extremidade. 6) Para evitar um efeito de pêndulo em queda, a área de trabalho e os movimentos laterais do eixo perpendicular à crista e à passagem através do cabo de fixação flexível, em ambos os lados, devem ser limitados, em cada caso, a uma distância máxima de 1,5 m (Fig. 13.3). Nos outros casos, não devem ser utilizados pontos de fixação individuais, deve utilizar um dispositivo de fixação Classe C ou D em conformidade com a norma EN 795:2012. 7) Se o cabo de fixação flexível for utilizado em combinação com um dispositivo de fixação de Classe C em conformidade com a norma EN 795:2012, por exemplo um cabo de fixação flexível horizontal, a deflexão do dispositivo de fixação deve ser considerada quando determinar a distância de segurança em caso de queda por baixo do utilizador. Preste atenção aos detalhes indicados nas instruções de utilização do dispositivo de fixação. 8) Considere a trajetória de uma eventual queda para evitar colisões perigosas contra quaisquer tipos de obstáculos. 9) Quando auxiliar uma pessoa após uma queda sobre uma crista, tenha em atenção o risco de ferimentos porque a pessoa que sofreu a queda pode bater no edifício ou construção. 10) Devem ter determinadas as medidas especial de salvamento e postas em prática na eventualidade de uma queda sobre uma crista. 11) Perante uma crista ou obstáculo, é recomendável fazer um nó na corda para evitar bater no obstáculo ou cair numa crista. 12) Limite da carga de trabalho: 120 kg.

11) EM CASO DE QUEDA (Fig. 17). A distância em caso de queda é o espaço mínimo disponível debaixo dos pés do utilizador que deve ser garantida para evitar qualquer colisão com o chão ou qualquer outro obstáculo ao longo da linha de queda, na eventualidade de queda causada por manobras incorretas, falha ou mau funcionamento da corda de trabalho ou de um dos respetivos componentes. A distância em caso de queda (F) é indicada pela distância de imobilização (H), bem como uma distância adicional de 1 m (B). Estes valores devem ser adicionados à extensão do arnês e do cabo de fixação (E); a extensão do cabo de fixação deve-se à elasticidade da corda e pode variar consoante as condições de utilização (por exemplo, a distância entre o utilizador e o ponto de fixação). A tabela indica os valores com um fator de queda 1 e 2, em configurações diferentes e para massas de 40 kg. A distância entre o ponto de fixação no arnês e os pés do utilizador é, regra geral, equivalente a 1,5 m (C). **Atenção!** Antes e durante cada utilização, é essencial ter em conta o valor de distância

de segurança em caso de queda exigido pelo equipamento utilizado. **Atenção!** Os valores indicados na tabela têm como base estimativas teóricas e ensaios de queda com um peso rígido. **Atenção!** Se o utilizador estiver abaixo da distância de segurança em caso de queda indicada, isso significa que pode não estar protegido contra quedas: por conseguinte, é aconselhável adotar medidas adicionais durante a escala ou a descida.

12) SÍMBOLOS. Consulte a legenda nas instruções gerais (parágrafo 16): F1; F2; F9.

13) PEÇAS SOBRESSELENTES/ACESSÓRIOS.

Este produto é compatível apenas com as peças sobresselentes e acessórios específicos listados a seguir: Link 20* (Ref. n.º 7W924020); Link 40* (Ref. n.º 7W924040). **Atenção!** Os acessórios/peças sobresselentes marcados com um asterisco (*) por si só não são um EPI. **Atenção!** Antes de instalar um acessório/peça sobressalente, leia e compreenda as instruções de utilização do dispositivo no qual vai ser instalado. **Atenção!** Antes de utilizá-lo, verifique se o acessório/peça sobressalente está instalado corretamente.

14) UTILIZAÇÃO FORA DA NORMA/REGULAMENTO.

A utilização descrita abaixo não está abrangida pelas normas europeias EN 12841:2006-A/B e EN 353-2:2002 nem pelo regulamento (UE) 2016/425 e é concebida exclusivamente para utilizadores experientes.

14.1 - Utilização com corda para posicionamento (Fig. 18). O dispositivo pode ser utilizado como dispositivo de apoio secundário (por exemplo, para passagem de uma corda para outra, passagem de fixações intermédias, etc.), se estiver ligado ao arnês através de uma corda de posicionamento feita de corda dinâmica com \varnothing 11 mm, instalada no ponto de fixação EN 813 do arnês e com um conetor EN 362 na extremidade. **Atenção!** O comprimento total da corda de posicionamento é de 90 cm, incluindo o conetor. **Atenção!** Se utilizar o dispositivo desta maneira, não exceda o fator de queda 1, com uma carga máxima de utilização de 100 kg. **Atenção!** Se utilizar o dispositivo desta maneira, a roda de bloqueio deve ser mantida na posição Rest (Repouso).

Instruktionerna för användning av denna utrustning består av olika uppsättningar av instruktioner. Allmänna instruktioner, specifika instruktioner för Easy Speed-enheten och tillbehörsinstruktioner för komponenter som är kompatibla med den (Länk 20/40). Alla uppsättningar av instruktioner ska läsas noggrant innan utrustningen används. **Var uppmärksam!** Detta dokument innehåller endast de specifika anvisningarna för användning av Easy Speed.

SPECIFIKA INSTRUKTIONER FÖR EASY SPEED.

Denna anteckning innehåller nödvändig information för korrekt användning av följande produkter: Easy Speed. Allt arbete på hög höjd kräver användning av personlig skyddsutrustning (PSU) som skydd mot risk för fall. Innan arbetsstationen intas ska alla riskfaktorer utvärderas (miljö, belysande omständighet, följd).

1) ANVÄNDNINGSSOMRÅDE (Figur 1). Denna produkt är en personlig skyddsanordning (PSU) mot fall från hög höjd; den överensstämmer med förordning (EU) 2016/425. EN 12841:2006-A/B - System för repåtkomst/ JUSTERINGSANORDNING FÖR säkerhetslina (Typ A) eller arbetslina för uppåtgående (Typ B). EN 353-2:2002 - Guidad typ av uppfångningsanordning inklusive en flexibel förankringslina. RFU 11.075 - Horisontell eller lutande användning. **Var uppmärksam!** För denna produkt ska indikationerna på standarden EN 365 respekteras (allmänna instruktioner / stycke 2.5). **Var uppmärksam!** En regelbunden noggrann inspektion av denna produkt är obligatorisk (allmänna instruktioner / stycke 8).

1.1 - Avsedd användning. Anordningen har utveckats i följande syfte: förebyggande av fall från hög höjd (EN 12841-A/B). Skydd mot lindrigare fall från en höjd (EN 12841-A). Skydd mot fall från en höjd (EN 353-2).

2) MEDDELADE ORGAN.

Se förklaringen I de allmänna instruktionerna (punkt 9 / tabell D): M6; N1.

3) NAMN PÅ DELAR (Figur 2.2). A) Mobil sidoplatå. B) Fast sidoplatå. C) Utgång för stiffjäder. D) Justeringsspak. E) Anslutningshål. F) Blockeringshjul. G) Motblock. H) Låskam.

3.1 - Huvudsakliga material. Se textförklaringen i de allmänna instruktionerna (stycke 2.4): 2; 3; 7.

4) MÄRKNINGAR. Siffror/bokstäver utan bildtext. Se förklaringen i de allmänna instruktionerna (stycke 5).

4.1 - Allmänt (Figur 2). Indikationer: 1; 4; 7; 8; 11; 12; 19; 30) Indikering av positionen för låshjulet. 31) Referensstandard, gräns för arbetsbelastning, möjliga utrustningskonfigurationer och typer eller modeller av kompatibla rep. 32) Piktogram som visar lämpligheten för enhetens horisontella användning och försiktighetsåtgärder relaterade till denna användning.

4.2 - Spårbarhet (Figur 2.1). Indikationer: T1; T3; T8; T9.

5) KOMPATIBILITET.

5.1 - EN 353-2 / EN 12841-A kompatibilitet. Enheten ska vara ansluten till EN 361 fästpunkt på selen (helst på framsidan) på något av följande sätt: A) med ett EN 362-kontaktdon (denna användning överensstämmer endast med EN 353-2 - Figur 1-9.1); B) med komponenterna Länk 20 eller Länk 40, integrerade med två EN 362 kontaktdon (Figur 1-9.2-9.4). Enheten som används i enlighet med EN 353-2-standarderna kan endast användas med rep som anges i tabellen (Figur 1). Utrustningen som används i enlighet med EN 12841-A kan endast användas med semistatiska (kärna + mantel) EN 1891-A rep, $\varnothing 10,5 \div 11$ mm. Nedan listade replmodeller har använts för förfaranden om certifiering: Patron Plus 11 och Patron 10.5 (Teufelberger).

5.2 - RFU 11.075 kompatibilitet. Enheten måste anslutas till EN 361 fästpunkt på selen (föredragsvis på framsidan) med komponenten Länk 20 eller Länk 40 exklusivt, integrerad med två EN 362-kontaktdon (Figur 1-9.2). Enheten kan endast användas med rep som anges i tabellen (Figur 1).

5.3 - EN 12841-B kompatibilitet. Utrustningen måste vara integrerad med ett kompatibelt EN 362-kontaktdon och ska kunna säkras till EN 813-fästpunkten på selen med hjälp av EN 354-säkerhetsrep och ytterligare EN 362-kontaktdon (Figur 1-9.3). Den totala längden på EN 354-säkerhetsrep plus EN 362-kontaktdon får inte överstiga 150 cm. **Var uppmärksam!** Anslut aldrig utrustningen till EN 358 sidofästpunkter på selen. Utrustningen kan endast användas med semistatiska (kärna + mantel) EN 1891-A rep, $\varnothing 10,5 \div 11$ mm. Nedan listade replmodeller har använts för förfaranden om certifiering: Patron Plus 11 och Patron 10.5 (Teufelberger).

5.4 - Allmänna varningar. 1) Använd aldrig utrustningen med en vajer eller flätat rep. 2) Använd endast EN 362 ovala kontaktdon, max 110 mm långa och, och där möjligt, utrustade med fasthållnings-, antirotationssystem (t.ex. Fix Pro). 3) Det är uttryckligen förbjudet att använda komponenter som avviker från de angivna och användningen av andra öglor/ säkerhetsrep för att utvidga anslutningen mellan enheten och selen. 4) I illustrationerna anger bokstäverna A respektive S arbetsrep (A) och säkerhetsrep (S).

5.5 - Förankringspunkter. För installation av repet får endast förankringspunkter som uppfyller standarden EN 795 användas (minsta hållfasthet 12 kN eller 18 kN för icke-metalliska förankringar) som inte har vassa kanter. Dessa kontaktdon bör sättas in i den egna sydda ändöglan på repet (EN 353-2 / RFU 11.075)

eller i en ögla som skapats i slutet av repet med hjälp av en lämplig knut som exempel en sifra åtta (EN 12841 -A/B).

6) KONTROLLER.

Vidare till kontrollerna nedan ska man följa vad som anges i de allmänna instruktionerna (punkt 3). Kontrollera inför varje användning: att motblock och låskam inte har några skår, sprickor, repor eller tecken på slitage av mer än 1 mm djup. Kontaktdonet som är isatt i anslutningshålet ska kunna rotera utan externa hinder.

7) INSTRUKTIONER FÖR ANVÄNDNING.

Easy Speed-enheten som används i enlighet med EN 353-2-standarderna är indikerad för vertikal användning i system med uppfångningsanordning och har också testats för horisontell/lutande användning enligt RFU 11.075. Easy Speed som används i enlighet med EN 12841-A / B-standarderna är lämplig för repåtkomst.

7.1 - Installation. Öppna enhetens mobila sidoplatå genom att vrida den och kontrollera att låshjulets läge är i positionen Gå (Figur 3.1). Placera enheten på repet i korrekt riktning (Figur 3.2) och stäng den mobila sidoplatå (Figur 3.3). Infoga i enhetens anslutningshål det övre kontaktdonet på Länk 20/40-komponenten eller ett enda kompatibelt kontaktdon (Figur 3.4). **Dödsfara!** Enheten är en enkelriktad anordning, och riktningen ska inte inverteras vid användning (Figur 8.1).

7.2 - EN 353-2 / EN 12841-A funktionella tester. Se till att enheten glider i båda riktningarna utan hinder genom att dra den med hjälp av kontaktdonet (Figur 4.1). Använd en kraftig dragning nedåt för att kontrollera att enheten omedelbart låser sig över repet (Figur 4.2). **Var uppmärksam!** Först när du har kört funktionstestet kan du börja använda utrustningen.

7.3 - EN 12841-B funktionella tester. Flytta blockeringshjulet till dess VILÖ-läge (Figur 6.1). När du håller repet under det ska du se till att enheten glider uppåt utan hinder genom att skjuta den med hjälp av kontaktdonet (Figur 6.2). Tillämpa en kraftig dragning nedåt för att kontrollera att enheten låser sig i läget (Figur 6.3). **Var uppmärksam!** Först när du har kört funktionstestet kan du börja använda utrustningen.

8) 353-2 / EN 12841-A ANVÄNDA.

Följ instruktionerna som anges i punkterna 7.1-7.2. Anslut det nedersta kontaktdonet på Länk 20/40-komponenten eller det enda kontaktdonet till en EN 361 standard fästpunkt på selen. Enheten tillåter upp- och nedstigning längs en vertikal linje i full säkerhet och utan användarens ingripande (Figur 5.2). I händelse av ett fall, låser systemet direkt (Figur 5.3). **Var uppmärksam!** Vid användning ska enheten alltid hållas så högt som möjligt och när den används tillsammans med komponenterna Länk 20/40 ska den alltid hållas på en högre nivå relativt användarens axlar. **Var uppmärksam!** För användning i enlighet med EN 353-2 och EN 12841-A ska hjulets blockering hållas i viloläge (Figur 5.1). När du utför arbete på samma plats rekommenderas det dock att enheten låses så högt som möjligt längs den vertikala linjen genom att flytta blockeringshjulet till viloläge (Figur 5.4-11.2-14.1). **Var uppmärksam!** Glöm inte att flytta det blockerande hjulet till Gå-läget innan du följer längs den vertikala linjen för att undvika att lyfta själva linjen (uppstigning) eller belasta utrustningen (vid nedstigning).

8.1 - Varningar EN 353-2. 1) Ordna en säkerhetsknut på den nedre änden av den flexibla ankarlinan på minst 30 cm avstånd från repetets ände (Figur 10.3). Alternativt kan du använda en flexibel ankarlina försedd med en sydd repögla. 2) För att förbättra uppfångningsanordningen är det lämpligt att ansluta en vikt på (2 ÷ 5 kg) till den nedre änden av den flexibla förankringslinjen (Figur 10.1). 3) Under den uppstigning på repet ska du se till att repet är spänt (Figur 12) och att det inte kommer i kontakt med vassa kanter eller nedbrytande ämnen. 4) Förutom de konfigurationer som uppfyller RFU 11.075 ska klättraren alltid befinna sig under förankringspunkten med en maximal vinkel på 30° jämfört med arbetsplatsens vertikala (Figur 10.2). 5) Gräns för arbetsbelastning: 140 kg.

8.2 - Varningar EN 12841-A/B 1) Anordningar för justering av rep har inte använts i kontexten för uppfångningsanordning. 2) När en justerbar förankringslina belastas med användarens hela vikt blir den en arbetslina och därmed är det nödvändigt att också tillhandahålla en säkerhetslina. Se alltid till att ingen belastning från uppfångningsanordningen sker på säkerhetslinan. 3) Undvik eventuell överbelastning eller dynamisk belastning på anordningen eftersom det kan skada förankringslinan. 4) Förankringslinan ska vara kopplad till förankringspunkterna placerade ovanför användaren; varje slakhet i repet mellan förankringspunkten och användaren ska undvikas (Figur 15.1). 5) Det finns inga begränsningar för lutningen för förankringsrepet. Hursomhelst rekommenderas det att man arbetar så vertikalt som möjligt med förankringspunkten, för att minimera risken för en pendeleffekt. 6) Förankringslinans tekniska prestanda kan variera avsevärt under användning, på grund av slitage, fukt eller upprepad användning på samma sträcka. Tänk på att dessa avvikelser kan påverka repetets beteende i enheten. 7) Olika typer av förankringslinor kan påverka enhetens egenskaper och säker användning. 8) Gräns för arbetsbelastning: 140 kg (EN 12841-A) eller 100 kg (EN 12841-B).

9) EN 12841-B USE.

Följ instruktionerna som anges i punkterna 7.1-7.3.

9.1 - Användning. Enheten som används i enlighet med EN 12841-B är avsedd för klättring på en arbetslina och ska alltid användas i samband med en typ A anordning för justering av rep och en säkerhetslina. Enheten ska flyttas längs repet linan med hjälp av kontaktdonet (figur 7.1) och låser på plats i det läge där den

är placerad (figur 7.2). **Var uppmärksam!** För användning i enlighet med EN 12841-B ska hjulets blockering hållas i viloläge (Figur 6.1).

9.2 - EN 12841-B varningar. 1) Följ alla varningar som förklaras i punkt 8.2. 2) Enheten ska alltid placeras på en högre nivå relativt selens fästpunkt och fallfaktorn får aldrig vara större än 1. 3) Maximalt tillåtet fall 1 m.

10) RFU 11.075 ANVÄNDA.

Enheten Easy Speed uppfyller kraven i RFU PSUE-R/11.075 Version 1 för lutande och horisontell användning över en kant ($r \geq 0,5$ mm - Figur 13.1). Enheten kan därför användas på horisontella eller lutande strukturer vars kanter har en radie större än 0,5 mm (t.ex. träbjälkar, rundade räcken etc.). **Var uppmärksam!** Användning mot en vass kant ska undvikas så långt som möjligt eftersom det innebär större risker än vid normal användning.

10.1 - RFU 11.075 varningar. 1) Om riskanalysen visar att fallkanten har en speciellt vass kant och/eller utan avfasning (t.ex. ett räcke utan beklädnad eller en vass betongkant) ska man före arbetet påbörjas ska alla nödvändiga försiktighetsåtgärder tas för att utesluta möjligheten att falla över kanten, montera ett kantskydd eller kontakta tillverkaren för eventuella anvisningar. 2) Förankringspunkten för den flexibla förankringslinan får inte vara placerad under användarens stående yta (t.ex. plattform, platt tak). 3) Vinkeln som består av strukturens vertikala kant och arbetsytan ska vara minst 90° (Figur 13.2). 4) Under kanten ska det finnas ett ledigt utrymme på minst 5 m (Figur 13.2). 5) Den flexibla förankringslinan ska alltid användas på ett sådant sätt att repet aldrig är slakt. Längden kan endast justeras när användaren inte rör sig mot kanten. 6) För att begränsa pendeleffekten ska arbetsytan och sidorörelserna i förhållande till den vinkelräta axeln mot kanten och passerande genom den flexibla förankringslinans förankringspunkt på båda sidor ska begränsas till max. 1,5 m (Figur 13.3). I de övriga fallen får individuella förankringspunkter inte användas, utan hellre en förankringsanordning av typ C eller D som motsvarar standarden EN 795:2012. 7) Om den flexibla förankringslinan används tillsammans med en förankringsanordning av typ C som motsvarar standarden EN 795:2012 t.ex. en horisontell flexibel förankringslinje ska även förankringsanordningens böjning tas i beaktande när man fastställer frihöjden under användaren. Ta i beaktande detaljerna i förankringsanordningens bruksanvisning. 8) Ta hänsyn den eventuella fallrutten för att undvika farliga stötar mot alla slags hinder. 9) När du räddat en person efter ett fall över en kant bör du tänka på risken för skada eftersom personen som fallit kan stöta mot delar av byggnaden eller konstruktionen. 10) Särskilda räddningsinsatser ska fastställas och tränas vid fall över en kant. 11) Innan kanten eller ett hinder rekommenderas det att man knyter en knut på repet för att undvika att träffa hindret eller falla över kanten. 12) Gräns för arbetsbelastning: 120 kg.

11) FALLHÖJD (Figur 17). Avståndet för fallhöjden är det minsta lediga utrymme under användarens fötter, vilket ska garanteras för att förhindra att användaren kolliderar med marken eller något annat hinder längs falllinjen, i händelse av fall på grund av felaktig manövrering, funktionsfel med det använda repet eller en av dess komponenter. Fallhöjden (F) ges av stoppavståndet (H) plus ett ytterligare avstånd på 1 m (B). Dessa värden ska läggas till selens och förankringslinans förlängning (E). Förankringslinans förlängning beror på repetets elasticitet och kan variera beroende på användningsförhållandena (t.ex. avståndet mellan användare och förankringspunkten). Tabellen visar värdena med fallfaktor 1 och 2 i olika konfigurationer och för massan 40 kg. Avståndet mellan fästpunkten på selen och användarens fötter motsvarar i allmänhet 1,5 m (C). **Var uppmärksam!** Före och under varje användning ska man ta hänsyn till värdet för fallhöjden för den anordning som används. **Var uppmärksam!** Värdena som visas i tabellen är baserade på teoretiska uppskattningar och falltester med en styv vikt. **Var uppmärksam!** Är användaren under den angivna höjden för fallhöjd, kan det hända att han inte är skyddad från fall: därför föreslås det att man vidtar ytterligare åtgärder under uppstigning eller nedstigning.

12) SYMBOLER. Se textförklaringen i de allmänna instruktionerna (stycke 16): F1; F2; F9.

13) Reservdelar / tillbehör.

Denna produkt är endast kompatibel med reservdelar och specifika tillbehör som listas nedan: Länk 20* (Ref. Nr. 7VW924020); Länk 40* (Ref. Nr. 7VW924040).

Var uppmärksam! Tillbehör/reservdelar är märkta med en asterisk (*) i sig utgör de inte någon PSU. **Var uppmärksam!** Innan du installerar ett tillbehör/en reservdel, ska du noggrant läsa igenom och förstå instruktionerna för att använda enheten på vilken den kommer att installeras. **Var uppmärksam!** Innan användning ska du säkerställa att tillbehöret/reservdelen är korrekt installerat.

14) ANVÄND UTANFÖR STANDARD/FÖRORDNING.

Användningen som beskrivs nedan omfattas inte av den europeiska standarden EN 12841: 2006-A och inte heller av förordning (EU) 2016/425 och är uteslutande avsedd för experter.

14.1 - Använd med kos svans (Figur 18). Enheten kan användas som en andra säkerhetsanordning (t.ex. för överföring av rep till rep, passering av mellanliggande ankare, etc.), om den är ansluten till selen med hjälp av en kosvans gjord av dynamiskt rep \varnothing 11 mm, installerat på EN 813-fästpunkt för selen och avslutas med ett EN 362-kontaktdon. **Var uppmärksam!** Den totala tillåtna längden för kosvans är 90 cm inklusive kontaktdonet. **Var uppmärksam!** ! När

enheten används på detta sätt får du inte överskrida fallfaktor 1 med 100 kg maximal arbetsbelastning. **Var uppmärksam!** När enheten används på detta sätt ska blockeringshjulet hållas i viloläge.

Näiden laitteiden käyttöohjeet koostuvat useista erillisistä ohjeista: yleisistä ohjeista, Easy Speed -laitetta koskevista ohjeista ja laitteiden kanssa yhteensopivien lisälaittekomponenttien (kytkentälänkki 20/40) ohjeista. Kaikki ohjeiden sarjat tulee olla huolellisesti luettuina ennen laitteiston käyttämistä. **Huomio!** Tämä asiakirja sisältää vain Easy Speed -laitetta käyttäviä koskevat ohjeet.

EASY SPEEDIN KÄYTTÖÄ KOSKEVAT OHJEET.

Tässä ilmoituksessa on annettu tarvittavat tiedot seuraavan/seuraavien tuotteen/tuotteiden oikeaa käyttöä varten: Easy Speed. Kaikki korkealla työskenteleminen vaatii henkilökohtaisen suojavarustuksen (PPE) käyttöä suojaamaan putoamiselta. Ennen työasemalle siirtymistä, riskitekijät tulee arvioida (ympäristöllinen, samanaikaisuus, perättäisyys).

1) SOVELTAMISALA (kuva 1). Tämä tuote on henkilösuojain Se suojaa korkealta putoamisilta ja se vastaa asetusta (EU) 2016/425. EN 12841:2006-A/B -Köysityöskentelyjärjestelmät / turvaköyden säätölaitteet (tyyppi A) tai työköyden nostolaitteet (tyyppi B). EN 353-2:2002 - Ohjatun tyyppiset putoamisestolaitteet mukaan lukien joustava ankkuriköysi. RFU 11.075 - Käyttö tasaisella tai kaltevalla pinnalla. **Huomio!** Tämän tuotteen kanssa on noudatettava standardin EN 365 ohjeita (yleiset ohjeet / kappale 2.5). **Huomio!** Tälle tuotteelle edellytetään perusteellista määräraikastarkistusta (yleiset ohjeet / kappale 8).

1.1 - Käyttötarkoitukset. Laitteet on suunniteltu seuraaviin sovelluksiin: korkealta putoamisen estäminen (EN 12841-A/B); kohtalaisen korkealta putoamisen ennaltaehkäisy (EN 12841-A); korkealta putoamisen ennaltaehkäisy (EN 353-2).

2) ILMOITETUT LAITOKSET.

Tutustu yleisten ohjeiden kuvateksteihin (kappale 9 / taulukko D): M6; N1.

3) OSALUETTELO (kuva 2.2). A) Siirrettävä sivulevy. B) Kiinteä sivulevy. C) Irrotustapin jousi. D) Säätövipu. E) Liitäntäreikä. F) Lukituspyörä. G) Vastakappale. H) Putouslevy.

3.1 - Pääasialliset materiaalit. Tutustu yleisten ohjeiden kuvatekstiin (kappale 2,4): 2; 3; 7.

4) MERKINNÄT. Numerot/kirjaimet ilman kuvatekstiä: katso yleisten ohjeiden sanasto (kohta 5).

4.1 - Yleinen (kuva 2). Viittaukset: 1; 4; 7; 8; 11; 12; 19; 30) Lukituspyörän asento; 31) Vertailustandardi, käyttökuormitusraja, mahdolliset laitekoonpanot ja yhteensopivien köysien tyypit tai mallit; 32) Piktogrammi, joka osoittaa laitteen soveltuvuuden horisontaaliseen käyttöön ja tähän käyttöön liittyvät varoitusmerkit.

4.2 - Jäljitettävyys (kuva 2.1). Tiedot: T1; T3; T8; T9.

5) YHTEENSOPIVUUS.

5.1 - EN 353-2 / EN 12841-A -yhteensopivuus. Laitte on kytkettävä valjaisiin standardin EN 361 mukaiseen kiinnityskohtaan (mieluiten etupuolelta) jollakin seuraavista tavoista: A) Standardin EN 362 mukaisella kiinnityskappaleella (tämä käyttötapana on vain standardin EN 353-2 mukainen - kuva 1-9.1); B) komponenttien avulla Kytkentälänkillä 20 tai 40, joka on integroitu kahteen standardin EN 362 mukaiseen kiinnityskappaleeseen (kuva 1-9.2-9.4). Standardin EN 353-2 mukaisesti käytettävää laitetta saa käyttää vain taulukossa lueteltujen köysien kanssa (kuva 1). Standardin EN 12841-A mukaisesti laitteita voi käyttää vain puolistaattisten (ydin + päälly) standardin EN 1891-A mukaisten köysien kanssa, Ø 10,5÷11 mm. Sertifiointimenettelyissä on käytetty seuraavaksi lueteltuja köysimalleja: Patron Plus 11 ja Patron 10.5 (Teufelberger).

5.2 - RFU 11.075 -yhteensopivuus. Laitte on kytkettävä valjaisiin standardin EN 361 mukaiseen kiinnityskohtaan (mieluiten etupuolelta) käyttämällä ainoastaan kytkentälänkkiä 20 tai 40, joka on integroitu kahteen standardin EN 362 mukaiseen kiinnityskappaleeseen (kuva 1-9.2). Laitetta saa käyttää vain taulukossa lueteltujen köysien kanssa (kuva 1).

5.3 - EN 12841-B -yhteensopivuus. Väline on integroitava yhteensopivaan standardin EN 362 mukaiseen kiinnityskappaleeseen ja kiinnitettävä valjaisiin standardin EN 813 mukaiseen kiinnityskohtaan standardin EN 354 mukaisella kiinnitysköydellä ja ylimääräisellä standardin EN 362 mukaisella kiinnityskappaleella (kuva 1-9.3). Standardin EN 354 mukaisen kiinnitysköyden ja standardin EN 362 mukaisten kiinnityskappaleiden kokonaispituus ei saa olla yli 150 cm **Huomio!** Älä koskaan kytkä laitetta valjaisiin sivuilla sijaitseviin standardin EN 358 mukaisiin kiinnityskohtiin. Laitetta voi käyttää vain puolistaattisten (ydin + päälly) standardin EN 1891-A mukaisten köysien kanssa, Ø 10,5÷11 mm. Sertifiointimenettelyissä on käytetty seuraavaksi lueteltuja köysimalleja: Patron Plus 11 ja Patron 10.5 (Teufelberger).

5.4 - Yleiset varoitukset: 1) Älä koskaan käytä laitetta vajjerin tai punotun köyden kanssa. 2) Käytä vain ovaalinmallisia standardin EN 362 mukaisia kiinnityskappaleita, joiden pituus on enintään 110 mm, ja jotka mahdollisuuksien mukaan on varustettu pidättävällä pyörimisenestojärjestelmällä (esim. Fix Pro). 3) Muiden kuin oheisa listattujen kaltaisten komponenttien käyttö ja muiden silmukoiden/kiinnitysköysien käyttö laitteen ja valjaiden välisen kytkennän pidentämiseksi on nimettömästi kielletty. 4) Kuvissa kirjaimet W ja S ilmaisevat työköyttä (W) ja turvaköyttä (S).

5.5 - Ankkurointipisteet. Köyden asennukseen voidaan käyttää vain ankkuripistei-

tä, jotka noudattavat EN 795 standardia (vähimmäisvahvuus 12 kN tai 18 kN ei-metallisia ankkureita varten), joilla ei ole teräviä reunoja. Nämä kiinnityskappaleet tulee asettaa niitä varten tarkoitettuun köyden ommeltuun päätyilmukkaan (EN 353-2 / RFU 11.075) tai silmukkaan, joka on tehty köyden päähän käyttäen sopivaa solmua, kuten kahdeksikonmuotoista silmukkaa (EN 12841-A/B).

6) TARKISTUKSET.

Seuraavassa kerrottujen tarkistusten lisäksi on noudatettava yleisissä ohjeissa annettuja tietoja (kappale 3). Varmista ennen jokaista käyttökertaa: vastakappaleessa tai lukituskappaleessa ei ole viiltoja, halkeamia, naarmuja tai kulumajälkiä, jotka ovat syvempiä kuin 1 mm; liitäntäreikään kytketty kiinnityskappale mahtuu pyörimään esteettä.

7) KÄYTTÖOHJEET.

Standardin EN 353-2 mukaisesti käytettynä Easy Speed on tarkoitettu vertikaaliseen työskentelyyn putoamisenestojärjestelmissä, minkä lisäksi se on testattu sopivaksi horisontaaliseen ja kaltevaan työskentelyyn standardin RFU 11.075 mukaisesti. Easy Speed on standardin EN 12841-A/B mukainen ja sopii käytettäväksi köysityöskentelyssä.

7.1 - Asennus. Avaa laitteen siirrettävä sivulevy kiertämällä ja tarkista, että lukituspyörä on Go-asennossa (kuva 3.1). Aseta laite köyteen oikeasuuntaisesti (kuva 3.2) ja sulje siirrettävä sivulevy (kuva 3.3). Aseta laitteen liitäntäreikään 20/40-kytkentälänkkikomponentin ylempi kiinnityskappale tai yksi yhteensopiva kiinnityskappale (kuva 3.4). **Hengenvaara!** Laitte on yksisuuntainen, älä vaihda sen käyttösuuntaa (kuva 8.1).

7.2 - Standardin EN 353-2 / EN 12841-A mukaiset toiminnalliset testit. Varmista kiinnityskappaleita vetämällä, että laite liukuu esteettä kumpaankin suuntaan (kuva 4.1). Vedä napakasti alaspäin varmistaaksesi, että laite lukittuu välittömästi köyteen (kuva 4.2). **Huomio!** Laitteen käytön voi aloittaa vasta sen jälkeen, kun toiminnallinen testi on suoritettu onnistuneesti.

7.3 - Standardin EN 12841-B mukaiset toiminnalliset testit. Siirrä lukituspyörä REST-asentoon (kuva 6.1). Pitele köyttä sen alapuolella ja varmista kiinnityskappaleen avulla työntämällä, että laite liukuu ylös esteettä (kuva 6.2). Nykaise alaspäin varmistaaksesi, että laite lukittuu asentoon (kuva 6.3). **Huomio!** Laitteen käytön voi aloittaa vasta sen jälkeen, kun toiminnallinen testi on suoritettu onnistuneesti.

8) STANDARDIEN EN 353-2 / EN 12841-A MUKAINEN KÄYTTÖ.

Noudata kappaleissa 7.1-7.2 annettuja ohjeita. Kytkä 20/40-kytkentälänkkikomponentin alempi kiinnityskappale tai yksittäinen kiinnityskappale valjaisiin standardin EN 361 mukaiseen kiinnityskohtaan. Laitte mahdollistaa nousun ja laskeutumisen pystysuoraa köyttä pitkin täysin turvallisesti ja ilman käyttäjältä vaadittavia toimia (kuva 5.2). Jos käyttäjä putoaa, systeemi lukittuu välittömästi (kuva 5.3).

Huomio! Käytön aikana laite on aina pidettävä mahdollisimman korkealla, ja kun sitä käytetään yhdessä 20/40-kytkentälänkkikomponenttien kanssa, sen on oltava aina käyttäjän hartioita korkeammalla. **Huomio!** Standardin EN 353-2 ja EN 12841-A mukaisessa käytössä lukituspyörä on pidettävä aina Go-asennossa (kuva 5.1). Mikäli työskentely tapahtuu tietyssä kohtaa, on siitä huolimatta suositeltavaa lukiä laite pystysuoraan köyteen niin korkealle kuin mahdollista siirtämällä lukituspyörä Rest-asentoon (kuva 5.4-11.2-14.1). **Huomio!** Ennen myöhempää liikkumista pystysuoraa köyttä pirkin, muista siirtää lukituspyörä Go-asentoon, jotta välitetään köyden nouseminen (nousun yhteydessä) tai laitteen kuormittuminen (laskeutumisen yhteydessä).

8.1 - Varoitukset EN 353-2. 1) Järjestä joustavan ankkurilinjan alaosaan turvasolmu vähintään 30 cm:n etäisyydelle köyden päästä (kuva 10.3). Vaihtoehtoisesti voit käyttää joustavaa ankkurilinjaa, joka on varustettu ommellulla päätesilmukalla. 2) Putoamisen estolaitteen suorituskykyyn parantamiseksi on suositeltavaa liittää paino (2 ÷ 5 kg) joustavan ankkurilinjan alaosaan (kuva. 10.1). 3) Köyden laskun aikana on varmistettava, että köysi on kireällä (kuva 12) ja että se ei joudu kosketuksiin terävien reunojen tai vaurioittavien aineiden kanssa. 4) Standardin RFU 11.075 mukaisia kokoonpanoja lukuun ottamatta käyttäjän on aina oltava ankkurointipisteen alapuolella ja enintään 30° kulmassa vertikaaliseen työpisteeseen nähden (kuva 10.2). 5) Käyttökuormitusraja: 140 kg

8.2 - Varoitukset EN 12841-A/B. 1) Köydensäätölaitteita ei tarvitse käyttää putoamisenestokäytössä. 2) Kun säädettävän ankkurointiköyden varassa on käyttäjän koko paino, ankkurointiköydestä tulee työköysi, ja sen vuoksi on välttämätöntä käyttää myös turvaköyttä. Varmista aina, ettei putoamisenestolaitteeseen kohdistu kuormitusta turvaköydessä. 3) Vältä laitteen ylikuormitusta tai dynaamista kuormitusta, koska se voi vahingoittaa ankkurointiköyttä. 4) Ankkurointiköysi on kytkettävä käyttäjän yläpuolella oleviin ankkurointipisteisiin. Ankkurointipisteiden ja käyttäjän välille ei saa jäädä löysää köyttä (kuva 15.1). 5) Ankkurointiköyden kallistusta ei ole rajoitettu. Siitä huolimatta on suositeltavaa työskennellä mahdollisimman pystysuorasti ankkuripisteeseen nähden heiluriefektin riskin rajoittamiseksi. 6) Ankkurointiköyden tekninen suorituskyky voi vaihdella huomattavasti käytön aikana johtuen kulumisesta, liasta, kosteudesta tai saman osuuden toistuvasta käytöstä. 7) Eriytyypiset ankkurointiköydet voivat vaikuttaa laitteen ominaisuuksiin ja turvalliseen käyttöön. 8) Käyttökuormitusraja: 140 kg (EN 12841-A) tai 100 kg (EN 12841-B).

9) STANDARDIN EN 12841-B MUKAINEN KÄYTTÖ.

Noudata kappaleissa 7.1-7.3 annettuja ohjeita.

9.1 - Käyttö. Standardin EN12841-B mukaisesti käytettynä laite on tarkoitettu työköyden liikkuttamiseen työlinjalla ja sitä on aina käytettävä yhdessä tyypin A köydenestölaitteen ja turvaköyden kanssa. Laitetta on liikutettava köyttä pitkin kiinnityskappaleen avulla (kuva 7.1) ja se lukittu asentoon, johon se on sijoitettu (kuva 7.2). **Huomio!** Standardin EN 12841-B mukaisessa käytössä lukituspyörä on pidettävä aina Rest-asennossa (kuva 6.1).

9.2 - EN 12841-B varoitukset. 1) Noudata kaikkia kappaleessa 8.2 annettuja varoituksia. 2) Laitteen on aina sijoitettava valjaiden kiinnityskohtaa korkeammalla, eikä putoamiskerroin saa koskaan olla suurempi kuin 1. 3) Suurin sallittu pudotus: 1 m.

10) STANDARDIN RFU 11.075 MUKAINEN KÄYTTÖ.

Easy Speed -laite täyttää RFU PPE-R/11.075 -version 1 vaatimukset käytölle kaltevalla ja vaakasuuntaisella pinnalla reunan yli ($r \geq 0,5$ mm - kuva 13.1). Laitetta voidaan siis käyttää vaakasuuntaisissa ja kaltevilla rakenteissa, joiden kulmien säde on suurempi kuin 0,5 mm (esim. puupalkit, pyöristetyt kaiteet, jne.). **Huomio!** Mikäli mahdollista, käyttöä terävillä reunoilla tulisi rajoittaa, sillä se aiheuttaa suurempia riskejä, kuin normaali käyttö.

10.1 - RFU 11.075 varoitukset. 1) Jos riskianalyysi näyttää, että putoamisreunassa on erityisen terävä reuna ja/tai se ei ole purseeton (esim. Päällystämätön kaide tai o terävä betonireuna), ennen töiden alkua on välttämätöntä: Suorittaa kaikki välttämättömät varoitimet reunalta putoamisen mahdollisuuden poissulkemiseksi, asentaa reunalle suojus, tai ottaa yhteyttä valmistajaan mahdollisia ohjeita varten. 2) Joustavan ankkurointiköyden ankkurointipiste ei saa sijaita käyttäjän alapuolella käyttäjän seisossa (esim. tasolla, tasaisella katolla). 3) Rakenteen pystysuoran reunan ja työtason muodostaman kulman pitää olla ainakin 90° (kuva 13.2). 4) Reunan alapuolella on oltava vähintään 5 m vapaata tilaa (kuva 13.2). 5) Joustava ankkurointiköysi ei saa käytön aikana milloinkaan olla löysällä. Pituutta voidaan säätää vain silloin, kun käyttäjä ei liiku kohti reunaa. 6) Putoamisesta aiheutuvan heilumisen estämiseksi työskentelyalue ja sivuttaissuuntaiset liikkeet kohtisuorassa akselissa reunaan nähden sekä joustavan ankkurointiköyden ankkurointipisteen kummaltakin puolelta on rajoitettava kummassakin tapauksessa korkeintaan 1,5 metriin (kuva 13.3). Muissa tapauksissa ei tule käyttää yksittäisiä ankkurointipisteitä, vaan pikemminkin tyypin C tai D ankkurilaitetta, joka noudattaa normia EN 795:2012. 7) Mikäli joustavaa ankkurointiköyttä käytetään standardin EN 795:2012 mukaisen luokan C ankkurointilaitteen, kuten vaakasuoran joustavan ankkurointiköyden kanssa, on otettava huomioon myös ankkurointilaitteen taipuminen, kun määritetään käyttäjän alapuolelle putoamisen varalta jätettävää tilaa. Kiinnitä huomiota yksityiskohtiin ankkurilaitteen käyttöohjeissa. 8) Ota huomioon mahdollisen putoamisen rata, välttäen sen alueella vaarallisia törmäyksiä minkä tahansa tyyppisiä esteitä vasten. 9) Kun reunan yli pudonnutta ihmistä autetaan ylös, on huomioitava loukkaantumisriski, sillä pudonnut henkilö saattaa törmätä rakennuksen tai rakennelman osiin. 10) Reunan yli putoamisia varten on määritettävä ja harjoitettava erityiset pelastustoimenpiteet. 11) On suositeltavaa tehdä köyteen solmu ennen reunaa tai estettä, jotta vältetään esteeseen osuminen tai reunan yli putoaminen. 12) Käyttökuormitusraja: 120 kg

11) PUTOAMISEN VARALLE JÄTETTÄVÄ TILA (kuva 17). Putoamisen varalle jätettävä tila on se vähimmäismäärä vapaata tilaa, joka on jätettävä käyttäjän alapuolelle, jotta estetään käyttäjää osumasta maahan tai muihin esteisiin putoamisreitillä, mikäli putoaminen aiheutuu väärienlaisista liikkeistä tai työköyden tai sen komponenttien virheestä tai toimintahäiriöstä. Putoamisen varalle jätettävä tila (F) saadaan lisäämällä pysähdysmatkaan (H) 1 m lisämatka (B). Nämä arvot on lisättävä valjaiden ja ankkurointiköyden venymismittaan (E). Ankkurointiköyden venyminen johtuu köyden elastisuudesta ja saattaa vaihdella käyttöolosuhteista riippuen (esim. käyttäjän ja ankkurointipisteen välinen etäisyys). Taulukossa esitetään arvot, joissa putoamiskerroin on 1 ja 2, eri kokoonpanoissa ja 40 kg painolle. Valjaiden kiinnityskohdan ja käyttäjän jalkojen välinen etäisyys on yleisenä sääntönä 1,5 m (C). **Huomio!** Ennen jokaista käyttöä ja sen aikana on tärkeää ottaa huomioon käytössä olevan laitteen vaatima putoamisen varalta jätettävä tila. **Huomio!** Taulukkoon merkityt arvot perustuvat teoreettisiin arvioihin ja jäykällä massalla toteutettuihin putoamistesteihin. **Huomio!** Mikäli käyttäjä on ilmaistun putoamisen välttön etäisyyden korkeuden alapuolella, voi olla, ettei tällä ole suojausta putoamiselta: tästä johtuen ehdotetaan omaksumaan lisätoimenpiteitä nousukiipeämisen tai laskeutumisen aikana.

12) SYMBOLIT. Tutustu yleisten ohjeiden ohjeiden kuvatekstiin (kappale 16): F1; F2; F9.

13) VAIHTO-OSAT / LISÄVARUSTEET.

Tämä tuote on yhteensopiva vain seuraavassa lueteltujen varaosien ja erityisten lisävarusteiden kanssa: Kytkenälänkki 20* (viite N:o 7W924020); Kytkenälänkki 40* (viite N:o 7W924040). **Huomio!** Lisäosat/varaosat, jotka on merkitty tähdellä (*), eivät ole yksin käytettynä henkilönsuojaimia. **Huomio!** Ennen lisäosan/varaosan asennusta, lue ja ymmärrä laitteen käyttöohjeet, johon se tullaan asentamaan. **Huomio!** Ennen käyttöä tarkista, että lisäosa/varaosa on asennettu oikein.

14) STANDARDEISTA /SÄÄNNÖKSISTÄ POIKKEAVA KÄYTTÖ.

Jäljempänä kuvattu käyttö ei ole standardien EN 12841:2006-A ja EN 353-2:2002 eikä asetuksen (EU) 2016/425 mukaista, ja on tarkoitettu yksinomaan asiantuntijakäyttäjille.

14.1 - Käyttö lehmänhantä-lenkin kanssa (kuva 18). Laitetta voidaan käyttää toisena varmistuslaitteena (esim. köysien välissä siirtymiseen, väliankkurien ohittamiseen jne.), jos se on kytketty valjaisiin lehmänhantä-lenkillä, joka on tehty dynaamisesta $\varnothing 11$ mm köydestä ja joka on asennettu standardin EN 813 mukaiseen kiinnityskohtaan valjaissa, ja joka päättyy EN 362-standardin mukaiseen kiinnityskappaleeseen. **Huomio!** Lehmänhantä-lenkin sallittu kokonaispituus on 90 cm kiinnityskappale mukaan lukien. **Huomio!** Kun laitetta käytetään tällä tavalla, putoamiskerrointa 1 ei saa ylittää, ja enimmäiskuormitus on 100 kg. **Huomio!** Kun laitetta käytetään tällä tavalla, lukituspyörä on pidettävä Rest-asennossa.

Bruksanvisningen for dette utstyret består av forskjellige sett med instruksjoner: generelle instruksjoner, instruksjoner som er spesifikke for Easy Speed-enheten og tilbehørsinstruksjoner for komponentene som er kompatible med det (Link 20/40). Alle delene av bruksanvisningen må leses nøye før du bruker utstyret. **Forsiktig!** Dette dokumentet inneholder bare de spesifikke instruksjonene for bruk av Easy Speed.

SPESIFIKKE INSTRUKSJONER FOR EASY SPEED.

Denne merknaden inneholder informasjon som er nødvendig for riktig bruk av følgende produkt (er): Easy Speed. Alt arbeid i høyden krever bruk av personlig verneutstyr (PVU) for å beskytte mot fall. Før tilgang til arbeidsstasjon må alle risikofaktorene vurderes (miljømessige, samtidige, følgeskader).

1) BRUKSOMRÅDE (Fig. 1). Dette produktet er en personlig beskyttelsesanordning (PPE) mot fall fra høyder. EN 12841:2006-A/B - Tautilgangssystemer/justeringsenhet for sikkerhetslinje (type A) eller bestiger for arbeidslinje (type B). EN 353-2:2002 - Ledet type fallstans, inkludert en fleksibel ankerlinje. RFU 11.075 - Horisontal eller skrå bruk. **Forsiktig!** Indikasjonene for EN 365 må observeres for dette produktet (generelle instruksjoner / avsnitt 2.5). **Forsiktig!** For dette produktet er det obligatorisk med en grundig inspeksjon (generelle instruksjoner/avsnitt 8).

1.1 - Tiltent bruk. Utstyret er designet for følgende bruksområder: forebygging av fall fra høyden (EN 12841-A/B); beskyttelse mot moderate fall fra høyden (EN 12841-A); beskyttelse mot fall fra høyden (EN 353-2).

2) GODKJENNINGSGRANSEN.

Se forklaringen i de generelle instruksjonene (punkt 9 / tabell D): M6; N1.

3) BENEVLNER (Fig. 2.2). A) Mobil sideplate. B) Fast sideplate. C) Utgangsfjær. D) Justeringsspak. E) Tilkoblingshull. F) Blokkeringshjul. G) Motblokk. H) Låsekam.

3.1 - Hovedmaterialer. Se forklaringen i de generelle instruksjonene (punkt 2.4): 2; 3; 7.

4) MERKING. Tall/bokstaver uten bildetekst: se forklaringen i de generelle instruksjonene (punkt 5).

4.1 - Generelt (Fig. 2). Indikasjoner: 1; 4; 7; 8; 11; 12; 19; 30) Angivelse av låsehjulets stilling, 31) Referansestandard, arbeidsbelastningsgrense, mulige utstyrskonfigurasjoner og typer eller modeller av kompatible tau, 32) Piktogram som viser egnetheten for horisontal bruk av enheten og forholdsregler knyttet til denne bruken.

4.2 - Sporbarhet (Fig. 2.1). Indikasjoner: T1; T3; T8; T9.

5) KOMPATIBILITET.

5.1 - EN 353-2 / EN 12841-A kompatibilitet. Enheten må kobles til festepunktet EN 361 på selen (helst foran) på en av følgende måter: A) med en EN 362-kontakt (denne bruken er i samsvar med EN 353-2 - fig. 1-9.1), B) med komponenter link 20 eller link 40, integrert med to EN 362-kontakter (fig. 1-9.2-9.4). Enheten brukt i samsvar med standard EN 353-2 kan kun brukes med tauene som står oppført i tabellen (fig. 1). Utstyret, brukt i samsvar med EN 12841-A, kan bare brukes med semistatiske (kjerne + kappe) EN 1891-A-tau, $\varnothing 10,5 \div 11$ mm. Taumodellene som er oppført nedenfor er brukt til sertifiseringsprosedyrene: Patron Plus 11 og Patron 10.5 (Teufelberger).

5.2 - RFU 11.075-kompatibilitet. Enheten må kobles til EN 361-festepunktet på selen (helst foran) utelukkende ved bruk av komponenten Link 20 eller Link 40, integrert med to EN 362-kontakter (fig. 1-9.2). Enheten kan kun brukes med tauene som står oppført i tabellen (fig. 1).

5.3 - EN 12841-B-kompatibilitet. Utstyret må være integrert med en kompatibel EN 362-kontakt og kan festes til festepunktet EN 813 på selen ved hjelp av EN 354-snor og en ekstra EN 362-kontakt (fig. 1-9.3). Den samlede lengden på EN 354-snoren pluss EN 362-kontaktene må ikke overstige 150 cm. **Forsiktig!** Du må aldri koble utstyret til sidepunktene på EN 358 på selen. Utstyret kan bare brukes med semistatiske (kjerne + kappe) EN 1891-A-tau, $\varnothing 10,5 \div 11$ mm. Taumodellene som er oppført nedenfor er brukt til sertifiseringsprosedyrene: Patron Plus 11 og Patron 10.5 (Teufelberger).

5.4 - Generelle advarsler. 1) Bruk aldri utstyret på ståltau eller flettet tau. 2) Bruk bare EN 362 ovale kontakter, maksimalt 110 mm lange og, der det er mulig, utstyrt med holdersystem med antirotasjon, (f.eks. Fix Pro). 3) Bruken av komponenter som er forskjellige fra angitte og bruk av andre slynger/snorer for å utvide forbindelsen mellom-enhet og selen er eksplisitt forbudt. 4) På illustrasjonene angir bokstavene henholdsvis W og S arbeidstauet (W) og sikkerhetstauet (S).

5.5 - Forankringspunkter. For montering av tauet kan det bare brukes ankerpunkter som oppfyller EN 795-standard (minimumstyrke 12 kN eller 18 kN for ikke-metalliske ankere) og som ikke har skarpe kanter. Disse kontaktene skal settes inn i den dedikerte sømmedeløkken til tauet (EN 353-2 / RFU 11.075) eller i en løkke på slutten av tauet ved hjelp av en passende knute, for eksempel som figur åtte på en bue (EN 12841-A/B).

6) KONTROLLER.

I tillegg til kontrollene som er angitt nedenfor, må du følge indikasjonene gitt i de generelle instruksjonene (punkt 3). Før hver bruk, må du bekrefte at: motblokk og låsekam ikke har kutt, sprekker, riper eller tegn på slitasje mer enn 1 mm dyp,

kontakten som er satt inn i tilkoblingshullet kan rotere uten ytre hindringer.

7) BRUKSANVISNING.

Easy Speed, brukt i samsvar med EN 353-2-standard, er indikert for vertikal bruk i fallstoppsystemer og er også testet for horisontal/skrå bruk i henhold til RFU 11.075. Den enkle hastigheten som brukes i samsvar med EN 12841-A/B-standard er egnet for tautilgang.

7.1 - Installasjon. Åpne den mobile sideplaten på enheten ved å rotere den og kontroller at låseskivens stilling er i startposisjonen (fig. 3.1). Plasser enheten på tauet i riktig retning (fig. 3.2) og lukk den mobile sideplaten (fig. 3.3). Sett inn den øvre kontakten på Link 20/40-komponenten eller en enkelt kompatibel kontakt i enhetens tilkoblingshull (fig. 3.4). **Livsfare!** Enheten er en en-retningsinnretning, ikke vend retningen for bruk (fig. 8.1).

7.2 - EN 353-2 / EN 12841-A-funksjonstester. Forsikre deg om at enheten blir i begge retninger uten hindring ved å dra den med kontakten (fig. 4.1). Trekk kraftig nedover for å bekrefte at enheten umiddelbart låses over tauet (fig. 4.2). **Forsiktig!** Først etter at du har kjørt funksjonstesten, kan du begynne å bruke utstyret.

7.3 - EN 12841-B funksjonstester. Flytt blokkeringshjulet til HVILEstilling (fig. 6.1). Når du holder tauet under det, må du forsikre deg om at enheten blir oppover uten hindring ved å skyve det ved hjelp av kontakten (fig. 6.2). Trekk nedover for å bekrefte at enheten låses i posisjonen (fig. 6.3). **Forsiktig!** Først etter at du har kjørt funksjonstesten, kan du begynne å bruke utstyret.

8) EN 353-2 / EN 12841-A BRUK.

Følg instruksjonene gitt i punkt 7.1-7.2. Koble den nedre kontakten til Link 20/40-komponenten eller den enkle kontakten til et EN361 standard festepunkt på selen. Enheten tillater opp- og nedstigning langs en vertikal linje i full sikkerhet og uten brukeringrep (fig. 5.2). I tilfelle brukeren faller, låses systemet øyeblikkelig (fig. 5.3). **Forsiktig!** Når enheten er i bruk, må enheten alltid holdes så høy som mulig, og når den brukes sammen med komponentene Link 20/40, må den alltid holdes på et høyere nivå i forhold til brukerens skuldre. **Forsiktig!** For bruk i samsvar med EN 353-2 og EN 12841-A, må sperrehjulet holdes i startstilling (fig. 5.1). Likevel, mens du utfører arbeid på samme sted, anbefales det å låse enheten så høyt som mulig langs den vertikale linjen ved å bevege blokkeringshjulet til hvilestilling (fig. 5.4-11.2-14.1). **Forsiktig!** Ikke glem å flytte blokkeringshjulet i startstilling før du beveger den langs den vertikale linjen for å unngå å løfte selve linjen (i tilfelle stigning) eller laster utstyret (i tilfelle nedstigning).

8.1 - Advarsler EN 353-2. 1) På den nedre enden av den fleksible ankerlinjen forbereder du en sikkerhetsknute på minst 30 cm avstand fra tauets ende (Fig. 10.3). Alternativt kan du bruke en fleksibel ankerlinje utstyrt med en sydd avslutningssøyfe. 2) For å forbedre ytelsen av fallsikringsanordningen, anbefales det å koble en vekt ($2 \div 5$ kg) til den nedre enden av den fleksible ankerlinjen (fig. 10.1). 3) Forsikre deg om at tauet er stramt (fig. 12) under progresjonen på tauet, og at det ikke kommer i kontakt med skarpe kanter eller skadelige stoffer. 4) Bortsett fra konfigurasjonene som overholder RFU 11.075, må brukeren alltid være under ankerpunktet, med en maksimal vinkel på 30° sammenlignet med arbeidsplassen (fig. 10.2). 5) Arbeidsgrense belastning: 140 kg.

8.2 - Advarsler EN 12841-A/B. 1) Taujusteringsanordninger må ikke brukes i fallstoppersammenheng. 2) Når en justerbar ankerlinje lastes med hele vekten til brukeren, blir den en arbeidslinje, og det er derfor nødvendig å tilveiebringe en sikkerhetslinje i tillegg. Forsikre deg alltid om at det ikke blir belastet med fallstopperen på sikkerhetslinjen. 3) Unngå overbelastning eller dynamisk belastning på enheten fordi dette kan skade ankerlinjen. 4) Ankerlinjen må være koblet til ankerpunktene som er plassert over brukeren; enhver slakk på tauet mellom ankerpunktet og brukeren må unngås (fig. 15.1). 5) Det er ingen begrensninger på forankringstauets helling. Det anbefales likevel å jobbe så vertikalt som mulig med forankringspunktet for å begrense risikoen for en pendeleffekt. 6) De tekniske ytelsene til ankerlinjen kan variere betydelig under bruk, på grunn av slitasje, fuktighet eller gjentatte bruksområder på samme strekning; husk at disse avvikene vil påvirke hvordan tauet oppfører seg inne i enheten. 7) Ulike typer forankringslinjer kan påvirke egenskapene og sikker drift av den enheten. 8) Arbeidsbelastningsgrense: 140 kg (EN 12841-A) eller 100 kg (EN 12841-B).

9) EN 12841-B BRUK.

Følg instruksjonene gitt i punkt 7.1-7.3.

9.1 - Drift. Enheten brukt i samsvar med EN 12841-B er beregnet på progresjonen på en arbeidslinje og må alltid brukes sammen med en type A taujusteringsanordning og en sikkerhetslinje. Enheten må flyttes langs tauet ved hjelp av kontakten (fig. 7.1), og den låses i posisjonen den er plassert i (fig. 7.2). **Forsiktig!** For bruk i samsvar med EN 12841-B, må sperrehjulet holdes i hvilestilling (fig. 6.1).

9.2 - EN 12841-B advarsler. 1) Følg alle advarsler som er forklart i punkt 8.2. 2) Enheten må alltid plasseres på et høyere nivå i forhold til selens festepunkt og fallfaktoren må aldri være overlegen til 1. 3) Maksimalt tillatt fall: 1 m.

10) RFU 11.075 BRUK.

Easy Speed-enheten oppfyller kravene i RFU PPE-R/11.075 versjon 1 for skrå og horisontal brukover en kant ($r \geq 0,5$ mm - fig. 13.1). Apparatet kan derfor brukes på horisontale eller skråstilte konstruksjoner der kantene har en radius som er større enn 0,5 mm (f.eks. trebjelker, avrundede parapetter osv.). **Forsiktig!** I den grad det er mulig må bruk på skarpe kanter begrenses fordi det representerer en større risiko i forhold til normal bruk.

10.1 - RFU 11.075 advarsler. 1) Hvis risikoanalysen skulle avdekke at fallkanten har en særlig skarp kant og/eller ikke er uten rester (f.eks. et rekkeverk som ikke er kledd, eller en skarp gipskant), må du før du starter arbeide ta alle nødvendige forholdsregler for å forebygge muligheten av fall på kanten, montere en beskyttelse på kanten eller ta kontakt med produsenten for eventuelle indikasjoner. 2) Forankringspunktet til den fleksible ankerlinjen må ikke være under brukerens stativnivå (f.eks. plattform, flatt tak). 3) Vinkelen som dannes av den vertikale kanten på strukturen og arbeidsplanen må være på minst 90° (Fig. 13.2). 4) Under kanten er et minimum ledig areal på minst 5 m nødvendig (fig. 13.2). 5) Den fleksible ankerlinjen må alltid brukes på en slik måte at det ikke er slakk i tauet. Lengden kan bare justeres der brukeren ikke beveger seg mot kanten. 6) For å forhindre en fallende pendeleffekt, bør arbeidsområdet og sidebevegelesene fra aksen vinkelrett på kanten og som passerer gjennom ankerpunktet til den fleksible ankerlinjen, på begge sider, i hvert tilfelle begrenses til maksimalt 1,5 m (fig. 13.3). I andre tilfeller må det ikke brukes individuelle forankringspunkter, men heller en forankringsinnretningen av typen C eller D i overensstemmelse med standarden EN 795:2012. 7) Hvis den fleksible ankerlinjen brukes med en klasse C-ankeranordning i henhold til EN 795:2012, for eksempel en horisontal fleksibel forankringslinje, må også avbøyningen av ankeranordningen tas med i betraktningen når den nødvendige fallavstanden under brukeren bestemmes. Vær oppmerksom på alle detaljene i brukerinstruksjonene til forankringsinnretningen. 8) Vær oppmerksom på banen til et eventuelt fall for å unngå eventuelle farlige støt mot hindringer av alle slag. 9) Når du innhenter en person etter et fall over en kant, må du vurdere risikoen for personskade fordi personen kan støte inn i deler av bygningen eller konstruksjonen. 10) Spesielle redningstiltak skal bestemmes og læres opp i tilfelle fall over en kant. 11) Før kanten eller et hinder, anbefales det å knytte en knute på tauet for å unngå å treffe hindringen eller falle over kanten. 12) Arbeidsbelastningsgrense: 120 kg.

11) FALLKLARERING (Fig. 17). Fallavstanden er det minimale frie rommet under føttene til brukeren, dette må garanteres for å forhindre at brukeren kolliderer med bakken eller andre hindringer langs falllinjen, i tilfelle fall på grunn av feil manøvrering, feil eller funksjonsfeil i arbeidslinjen eller en av komponentene. Fallhøyden (F) er gitt av stoppavstanden (H) pluss en tilleggsavstand på 1 m (B). Disse verdiene må legges til forlengelsen av selen og ankerlinjen (E), forlengelsen av ankerlinjen skyldes tauets elastisitet og kan variere avhengig av bruksforholdene (f.eks. avstand mellom bruker og ankerpunkt). Tabellen viser verdiene med fallfaktor 1 og 2, i forskjellige konfigurasjoner og for 40 kg masser. Avstanden mellom festepunktet på selen og brukerens føtter tilsvarer som hovedregel 1,5 m (C). **Forsiktig!** Før og under hver bruk er det viktig å ta hensyn til fallklaringsverdi som kreves av utstyret i bruk. **Forsiktig!** Verdiene i tabellen er basert på teoretiske beregninger og fallprøver ved hjelp av stive masser. **Forsiktig!** Skulle brukeren befinne seg under den angitte fallklaringshøyden, er han ikke nødvendigvis beskyttet mot fall, og det anbefales derfor ekstra forholdsregler under klatring eller nedstigning.

12) SYMBOLER. Se forklaringen i de generelle instruksjonene (punkt 16): F1; F2; F9.

13) RESERVEDELER/TILBEHØR.

Dette produktet er kun kompatibelt med de spesifikke reservedelene og tilbehørene som er oppført nedenfor: Link 20* (ref. No. 7W924020); Link 40* (ref. nr. 7W924040). **Forsiktig!** Tilbehør/reservedeler merket med en stjerne (*) utgjør ikke PVU alene. **Forsiktig!** Før du installerer et tilbehør/reservedel, les og forstå bruksanvisningen til enheten som den skal installeres på. **Forsiktig!** Før bruk kontroller at tilbehøret/reservedelen er korrekt installert.

14) BRUK UTENFOR STANDARD / FORSKRIFT.

Bruken beskrevet nedenfor dekkes ikke av europeiske standarder EN 12841:2006-A/B og EN 353-2:2002 og heller ikke av Forordning (EU) 2016/425 og er utelukkende beregnet på ekspertbrukere.

14.1 - Brukes med kuens hale (fig. 18). Enheten kan brukes som et sekundært sikkerhetskopieringsapparat (f.eks. for overføring av tau til tau, overføring av mellomankre osv.), hvis koblet til selen ved hjelp av en kuhale laget av dynamisk tau Ø 11 mm, installert på festepunktet EN 813 på selen og avsluttes med en EN 362-kontakt. **Forsiktig!** Den totale lengden som er tillatt for kuhalen er 90 cm, inkludert kontakten. **Forsiktig!** Når du bruker enheten på denne måten, må du ikke overskride fallfaktor 1, med maksimal arbeidsbelastning på 100 kg. **Forsiktig!** Når du bruker enheten på denne måten, må blokkeringshjulet holdes i hvilestilling.

Brugsanvisningen for dette udstyr består af forskellige sæt instruktioner: generelle anvisninger, instruktioner, der er specifikke for Easy Speed enheden og tilbehørs instruktionerne for de komponenter, der er kompatible med den (Link 20/40). Alle sæt instruktioner skal læses omhyggeligt før brug af udstyret. **Opmærksomhed!** Dette dokument indeholder kun de specifikke anvisninger for brug af Easy Speed SPECIFIKKE INSTRUKTIONER NEM HASTIGHED.

Denne note indeholder de nødvendige informationer for en korrekt anvendelse af det/de følgende produkt/er: Easy Speed. Ethvert arbejde i højden kræver brug af personligt beskyttelsesudstyr (PPE) som en beskyttelse mod risikoen for et fald. Før du får adgang til arbejdsstationen, skal alle risikofaktorerne evalueres (miljø-mæssige, samtidige, følgeskader).

1) ANVENDELSESOMRÅDE (Fig. 1). Dette produkt er personligt sikkerhedsudstyr (PSU) med fald fra højder; det stemmer overens med EU-forordning (EU) 2016/425. EN 12841:2006-A/B - Tovadgangs systemer / sikkerhedslednings justeringsanordning (Type A) eller arbejdsløshedsforsikret (Type B). EN 353-2:2002 - Guidede type fald afleder, herunder en fleksibel anker linje. RFU 11.075 - Vandret eller skrå brug. **Bemærk!** Ved dette produkt skal indikationerne i standarden EN 365 (generel vejledning/afsnit 2.5) overholdes. **Bemærk!** Ved dette produkt er en dybdegående periodisk kontrol obligatorisk (generel vejledning / afsnit 8).

1.1 - Anvendelsesområder. Udstyret er konstrueret til følgende anvendelser: forebyggelse af fald fra en højde (EN 12841-A/B); beskyttelse mod moderat fald fra en højde (EN 12841-A); beskyttelse mod fald fra en højde (EN 353-2).

2) NOTIFICEREDE ORGANER.

Se tegnforklaringen i den generelle vejledning (afsnit 9 / tabel D): M6; N1.

3) NOMENKLATUR (Fig. 2.2). A) Mobil sideplade. B) Fast sideplade. C) Udgangsstiften. D) Justeringshåndtag. E) Forbindelseshul. F) Blokerende hjul. G) Tælleblok. C) Låsning af cam.

3.1 - Hovedmaterialer. Se forklaringen i de generelle instruktioner (punkt 2.4): 2; 3; 7.

4) MÆRKNING. Numre/tal uden billedtekst: Se tegnforklaringen i den generelle vejledning (afsnit 5).

4.1 - Generelt (Fig. 2). Indikationer: 1; 4; 7; 8; 11; 12; 19; 30) Angivelse af løsehjulets placering; 31) Referencestandard, arbejdsbelastningsgrænse, mulige udstyrskonfigurationer og -typer eller modeller af kompatible tove; 32) Piktogram, der viser egnetheden til horisontal brug af enheden og forholdsregler i forbindelse med denne anvendelse.

4.2 - Sporbar (Fig. 2.1). Angivelser: T1; T3; T8; T9.

5) KOMPATIBILITET.

5.1 - EN 353-2 / EN 12841-A kompatibilitet. Anordningen skal være tilsluttet EN 361 fødselstidspunktet på selen (helst på forsiden) på en af følgende måder: A) med en EN 362-stik (denne anvendelse er kun i overensstemmelse med EN 353-2 - fig. 1-9.1); B) med komponenterne Link 20 eller Link 40, integreret med to EN 362-stik (fig. 1-9.2-9.4). Apparatet, der anvendes i overensstemmelse med EN 353-2 standarden, kan kun anvendes sammen med de reb, der er anført i tabellen (Fig. 1). Udstyret, der anvendes i overensstemmelse med EN 12841-A, kan kun anvendes med semstatiske (kerne + kappe) EN 1891-A reb, Ø 10,5÷11 mm. De nedenfor anførte rebmodeller er blevet anvendt til certificeringsprocedurerne: Patron Plus 11 og Patron 10.5 (Teufelberger).

5.2 - RFU 11.075 kompatibilitet. Anordningen skal tilsluttes EN 361-fødselstidspunktet på selen (helst foran) udelukkende ved hjælp af komponenten Link 20 eller Link 40, integreret med to EN 362-stik (Fig. 1-9.2). Apparatet må kun bruges sammen med de reb, der er anført i tabellen (Fig. 1).

5.3 - EN 12841-B kompatibilitet. Udstyret skal integreres med et kompatibelt EN 362-stik og kan fastgøres til EN 813-fødselstidspunktet på selen ved hjælp af en EN 354-line og et ekstra EN 362-stik (fig. 1-9.3). Den samlede længde af EN 354 line plus EN 362-stikkene må ikke overstige 150 cm. **Bemærk!** Tilslut aldrig udstyret til EN 358 sideværts fastgørelses punkter på selen. Udstyret kan kun anvendes med semstatiske (kerne + kappe) EN 1891-A reb, Ø 10,5÷11 mm. De nedenfor anførte rebmodeller er blevet anvendt til certificeringsprocedurerne: Patron Plus 11 og Patron 10.5 (Teufelberger).

5.4 - Generelle advarsler. 1) Brug aldrig udstyret på et ståltov eller flettet reb. 2) Brug kun EN 362 ovale stik, højst 110 mm lange og, hvor det er muligt, udstyret med fastholdelse, antirotation, system (eks. Fix Pro). 3) Brug af komponenter, der er forskellige fra de angivne, og brugen af andre slynger/liner til at udvide forbindelsen mellem anordningen og selen er udtrykkeligt forbudt. 4) I illustrationerne angiver bogstaverne henholdsvis W og S arbejdstovet (W) og sikkerhedsrebet (S).

5.5 - Ankerpunkter. Til monteringen af rebet er det kun ankerpunkter, der overholder EN 795-standard, der kan anvendes (minimumstyrke 12 kN eller 18 kN for ikke-metalliske ankre), der ikke har skarpe kanter. Disse stik skal indsættes i den dedikerede syede endeløkke af rebet (EN 353-2 / RFU 11.075) eller i en løkke skabt for enden af rebet ved hjælp af en passende knude, såsom en figur otte på en bugt (EN 12841-A/B).

6) KONTROLLER.

Ud over kontrollerne, som angives i det følgende, skal man overholde det angivne i den generelle vejledning (afsnit 3). Før hver brug skal det kontrolleres, at: kontrolblok og låsekam ikke har nogen snit, revner, ridser eller slidtegn, der er mere end 1 mm dybe; stikket, der er indsat i forbindelseshullet, kan rotere uden ydre hindringer.

7) BRUGERVEJLEDNING.

Easy Speed, der anvendes i overensstemmelse med EN 353-2-standard, er indiceret til lodret brug i faldsikrings systemer og er også testet for vandret/skrå brug i henhold til RFU 11.075. Easy Speed, der anvendes i overensstemmelse med EN 12841-A/B-standard, er velegnet til rebadgang.

7.1 - Installation. Åbn apparatets mobile sideplade ved at dreje den, og kontroller, at løsehjulets position er i Go-position (Fig. 3.1). Anbring anordningen på rebet i den korrekte retning (Fig. 3.2), og luk den mobile sideplade (Fig. 3.3). Sæt det øverste stik på Link 20/40-komponenten eller et enkelt kompatibelt stik (Fig. 3.4) i forbindelseshullet på enheden. **Fare for døden!** Enheden er en genvej-sanordning, må ikke vendes mod retningen til brug (Fig. 8.1).

7.2 - EN 353-2 / EN 12841-A funktionsprøvnings. Sørg for, at enheden glider uhindret i begge retninger ved at trække den ved hjælp af stikket (Fig. 4.1). Sæt et skarpt træk nedad for at kontrollere, at apparatet straks låser sig fast over rebet (Fig. 4.2). **Bemærk!** Først når du har kørt den funktionelle test, kan du begynde at bruge udstyret.

7.3 - EN 12841-B funktionsprøvnings. Flyt blokering hjulet over på REST position (Fig. 6.1). Når du holder rebet under den, skal du sørge for, at apparatet glider uhindret opad ved at skubbe den med stikket (Fig. 6.2). Træk nedad for at kontrollere, at apparatet låses i position (Fig. 6.3). **Bemærk!** Først når du har kørt den funktionelle test, kan du begynde at bruge udstyret.

8) EN 353-2 / EN 12841-A BRUG.

Følg anvisningerne i punkt 7.1-7.2. Tilslut det nederste stik på Link 20/40 komponenten eller det enkelte stik til et EN 361 standardfast røgelsespunkt på selen. Anordningen tillader opstigning og nedstigning langs en lodret linje i fuldstændig sikkerhed og uden brugerindgriben (Fig. 5.2). I tilfælde af et fald fra brugerens side låses systemet øjeblikkeligt (Fig. 5.3). **Bemærk!** Når apparatet er i brug, skal den altid holdes så højt som muligt, og når den anvendes sammen med komponenterne Link 20/40, skal den altid holdes på et højere niveau i forhold til brugerens skuldre. **Bemærk!** Til brug i overensstemmelse med EN 353-2 og EN 12841-A skal blokering hjulet holdes i Go-position (Fig. 5.1). Under udførelsen af arbejdet på samme sted tilrådes det dog at låse enheden så højt som muligt langs den lodrette linje ved at flytte blokering hjulet over på hvilepositionen (Fig. 5.4-11.2-14.1). **Bemærk!** Før en efterfølgende bevægelse langs den lodrette linje, så glem ikke at flytte det blokerende hjul på Go position for at undgå at løfte selve linjen (i tilfælde af opstigning) eller lastning af udstyr (i tilfælde af afstamning).

8.1 - Advarsler EN 353-2. 1) Forudarrangør i den nederste ende af den fleksible forandringslinje en sikkerhedsknude i en afstand på mindst 30 cm fra rebets ende (Fig. 10.3). Alternativt kan du bruge en fleksibel ankerlinje udstyret med en syet terminsring sløjfe. 2) For at forbedre forsikringsmands ordningens ydeevne tilrådes det at tilslutte en vægt (2÷5 kg) til den nederste ende af den fleksible forandringslinje (Fig. 10.1). 3) Under progressionen på rebet skal du sørge for, at rebet er stramt (Fig. 12), og at det ikke kommer i kontakt med skarpe kanter eller skadelige stoffer. 4) Bortset fra de konfigurationer, der er i overensstemmelse med RFU 11.075, skal brugeren altid være under ankerpunktet med en maksimal vinkel på 30° sammenlignet med arbejdspladsens lodrette (Fig. 10.2). 5) Belastning af arbejdsgrænse: 140 kg.

8.2 - Advarsler EN 12841-A/B. 1) Reb justeringsanordninger skal ikke anvendes i et fald anholdelse sammenhæng. 2) Når en justerbar ankerlinje er fyldt med hele brugerens vægt, bliver det en arbejdslinje, og det er derfor nødvendigt at give en sikkerhedslinje ud. Sørg altid for, at der ikke forekommer lastning af faldsikringen på sikkerhedslinjen. 3) Undgå overbelastning eller dynamisk belastning på enheden, da dette kan skade ankerlinjen. 4) Ankerlinjen skal forbindes til de ankerpunkter, der er placeret over brugeren. enhver slæk af rebet mellem ankerpunktet og brugeren skal undgås (Fig. 15.1). 5) Der er ingen begrænsninger på hældningen af ankertovet. Ikke desto mindre anbefales det at arbejde så lodret som muligt med ankerpunktet for at begrænse risikoen for en penduleffekt. 6) De tekniske præstationer af ankerlinjen kan variere betydeligt under brug, på grund af slid snavs, fugt eller gentagne anvendelser på samme strækning: husk, at disse variationer vil påvirke adfærdsløbet inde i enheden. 7) Forskellige typer af ankerlinjer kan påvirke de særlige kendetegn og sikker drift af enheden. 8) Arbejdsbelastningsgrænse: 140 kg (EN 12841-A) eller 100 kg (EN 12841-B).

9 - EN 12841-B BRUG.

Følg anvisningerne i punkt 7.1-7.3.

9.1 - Drift. Enheden der anvendes i overensstemmelse med EN 12841-B, er beregnet til progression på en arbejdslinje og skal altid anvendes sammen med en type A-rebjusteringsanordning og en sikkerhedsledning. Enheden skal flyttes langs rebet ved hjælp af stikket (fig. 7.1), og den låses i den position, hvori det er placeret (fig. 7.2). **Bemærk!** Til brug i overensstemmelse med EN 12841-B skal blokeringshjulet holdes i Rest position (Fig. 6.1).

9.2 - EN 12841-B advarsler. 1) Følg alle advarsler, der er forklaret i punkt 8.2. 2) Enheden skal altid placeres på et højere niveau i forhold til selens fastgørelses

punkt og faldeaktoren må aldrig være bedre end 1. 3) Maksimalt fald tilladt: 1 m.

10) RFU 11.075 BRUG.

Easy Speed anordningen opfylder kravene i RFU PPE-R/11.075 Version 1 til skrå og vandret brug over en kant ($r \geq 0,5$ mm - Fig. 13.1). Anordningen kan derfor anvendes på vandrette eller skrå konstruktioner, hvor kanterne har en radius på over 0.5 mm (f.eks. træbjælker, afrundede partapets osv.). **Bemærk!** Anvendelsen over skarpe kanter bør så vidt muligt holdes på et minimum. Brug over skarpe kanter udgør en større risiko i forhold til normal brug.

10.1 - RFU 11.075 advarsler. 1) Hvis risikovurderingen har vist, at faldekanten er en særlig skarp kant og/eller ikke fri for bure (f.eks. en uforendet brystværn eller en skarp betonkant), skal du, før arbejdet påbegyndes i højden, tage alle tilsvarende forholdsregler for at udelukke risikoen for at falde over kanten, installere en katbeskyttelse eller kontakte producenten for yderligere rådgivning. 2) Ankerpunktet for den fleksible forandringslinje må ikke være under brugerens strandniveau (f.eks. platform, fladt tag). 3) Vinklen mellem konstruktionens lodrette kant og arbejdsplanen skal være mindst 90° (Fig. 13.2). 4) Under kanten er der behov for en afstand på mindst 5 m (Fig. 13.2). 5) Den fleksible forandringslinje skal altid anvendes på en sådan måde, at der ikke er slæk i rebet. Længden kan kun justeres, hvis brugeren ikke bevæger sig mod kanten. 6) For at undgå fald pendul, bør arbejdsområdet og sidebevægelserne fra akse vinkelret på kanten og gennem den fleksible forandringslinje på begge sider begrænses til højst 1,5 m (Fig. 13.3). I alle andre tilfælde bør der ikke anvendes et individuelt ankerpunkt, men snarere en klasse C- eller D-ankeranordning i henhold til EN 795:2012. 7) Hvis den fleksible forandringslinje anvendes med en klasse C-forandringsanordning i henhold til EN 795:2012, f.eks. en vandret fleksibel ankerline, skal afbøjningen af ankerindretningen også tages i betragtning ved bestemmelse af den nødvendige faldeafstand under brugeren. Vær opmærksom på detaljerne i brugsanvisningen for ankeranordningen. 8) Overvej bane af et muligt fald for at undgå farlige påvirkninger mod forhindringer af enhver art. 9) Når du kommer sig over et fald over en kant, skal du overveje risikoen for personskade, fordi den faldne person kan støde ind i dele af bygningen eller byggeriet. 10) Særlige retningsforanstaltninger skal fastlægges og trænes i tilfælde af et fald over en kant. 11) Før kanten eller en forhindring anbefales det at binde en knude på rebet for at undgå at ramme forhindringen eller falde over kanten. 12) Arbejdsbelastningsgrænse: 120 kg.

11) FALDFRIGANG (Fig. 17). Falderist er den mindste frie plads under brugerens fødder, som skal garanteres for at forhindre brugeren i at kolliderer med jorden eller enhver anden forhindring langs faldelinjen i tilfælde af et fald på grund af forkerte manøvrer, tilsvigt eller funktionsfejl på arbejdslinjen eller en af dens komponenter. Faldefrihøjden (F) angives ved bremselængden (H) plus en ekstra afstand på 1 m (B). Disse værdier skal tilføjes til forlængelse af sele og forankring (E); forlængelsen af forandringslinjen skyldes rebets elasticitet og kan variere afhængigt af brugsbetingelserne (f.eks. afstanden mellem bruger og ankerpunkt). Tabellen viser værdierne med faldfaktor 1 og 2, i forskellige konfigurationer og for 40 kg masser. Afstanden mellem fødselstidspunktet på selen og brugerens fødder svarer som hovedregel til 1.5 m (C). **Bemærk!** Før og under hver brug er det vigtigt at overveje den faldhøjde, der kræves af det ibrugtagningstilladelse. Bemærk! De værdier, der vises i tabellen, er baseret på teoretiske skøn og faldtest med en stiv vægt. Bemærk! Skulle brugeren være under den angivne fald afstand højde, kan det ske, at han ikke er beskyttet mod fald; derfor foreslås det at vedtage supplerende foranstaltninger under klatring eller afstamning.

12) SYMBOLER. Se forklaringen i de generelle instruktioner (punkt 16): F1; F2; F9.

13) RESERVEDELE / TILBEHØR.

Dette produkt er kun kompatibelt med de reservedele og det specifikke tilbehør, der er anført i det følgende: Link 20* (Ref. Nr. 7W924020); Link 40* (Ref. Nr. 7W924040). **Bemærk!** Tilbehør/reservedele mærket med en stjerne (*) udgør ikke i sig selv et PPE. Bemærk! Inden der monteres et tilbehør/reservedel, skal instruktionerne for brugen af den enhed, som den vil blive installeret på, læses og forstås. Bemærk! Inden brug skal det kontrolleres, at tilbehøret/reservedelen er korrekt installeret.

14) BRUG UDEN FOR STANDARD / FORORDNING.

Den nedenfor beskrevne anvendelse er ikke omfattet af europæiske standarder EN 12841:2006-A/B og EN 353-2:2002 eller af forordning (EU) 2016/425 og er udelukkende beregnet til erfarne brugere.

14.1 - Brug med ko hale (Fig. 18). Enheden kan bruges som en anden back up-anordning (f.eks. til reb til reb, passerende mellemmanden osv.), hvis den er forbundet til selen ved hjælp af en ko hale af dynamisk reb $\varnothing 11$ mm, monteret på EN 813-fastgørelses punktet på selen og afslutning med et EN 362-stik. **Bemærk!** Den samlede længde, der er tilladt for koens hale, er 90 cm, inklusive stikket. Bemærk! Når du bruger enheden på denne måde, må du ikke overstige faldfaktor 1 med en maksimal arbejdsbelastning på 100 kg. Bemærk! Når apparatet bruges på denne måde, skal blokerings hjulet holdes i hvileposition.

De gebruiksinstructies van deze apparatuur bestaan uit verschillende instructiedelen: algemene instructies, instructies die specifiek zijn voor het Easy Speed-systeem en accessoire-instructies voor de compatibele onderdelen (Link 20/40). Alle instructiedelen moeten goed gelezen worden alvorens de apparatuur te gebruiken. **Opgelet!** Dit document bevat alleen de specifieke instructies voor het gebruik van Easy Speed.

SPECIFIEKE INSTRUCTIES EASY SPEED

Deze nota bevat de benodigde informatie voor het correcte gebruik van de volgende product(en): Easy Speed. Alle hoogtewerkzaamheden vereisen het gebruik van Persoonlijke Beschermingsmiddelen (PBM's) tegen het risico van vallen. Alvorens de werkplaats te evalueren, moeten alle risicofactoren worden overwogen (milieu, bijkomstigheden, gevolgen).

1) TOEPASSINGSGEBIED (Fig. 1). Dit product is een persoonlijk beschermingsmiddel (PBM) tegen het vallen van een hoogte en voldoet aan verordening (EU) 2016/425. EN 12841:2006-A/B - Kabeltoegangssystemen / afstellingssysteem veiligheidslijn (type A) of werkklimlijn (type B). EN 353-2:2002 - Geleide valstoppers inclusief een flexibele ankerlijn. RFU 11.075 - Horizontaal of hellend gebruik. **Opgelet!** Voor dit product moeten de instructies van EN 365 (algemene instructies/paragraaf 2.5) in acht worden genomen. **Opgelet!** Voor dit product is een grondige periodieke inspectie verplicht (algemene instructies/paragraaf 8).

1.1 - Beoogd gebruik. Deze apparatuur is ontworpen voor de volgende toepassingen: preventie tegen het vallen van een hoogte (EN 12841-A/ B); bescherming tegen licht vallen van een hoogte (EN 12841-A); bescherming tegen vallen van een hoogte (EN 353 -2).

2) AANGEMELDE INSTANTIES.

Zie de legenda in de algemene instructies (paragraaf 9/tabel D): M6; N1.

3) NOMENCLATUUR (Fig. 2.2). A) Mobiele zijplaat. B) Vaste zijplaat. C) Uitgaande penveer D) Afste/hevel. E) Verbindingsgat. F) Vergrendelwiel. G) Contrablock. H) Vergrendelingsnok.

3.1 - Belangrijkste materialen. Zie de legenda in de algemene instructies (paragraaf 2.4): 2; 3; 7.

4) MARKERING. Nummers/letters zonder bijschrift: zie de legenda in de algemene instructies (paragraaf 5).

4.1 - Algemeen (Fig. 2). Aanwijzingen: 1; 4; 7; 8; 11; 12; 19; 30) Aanwijzing van de stand van het vergrendelwiel; 31) Referentienorm, werkklimmet, mogelijke uitrustingsconfiguraties en compatibele touwtypen of -modellen; 32) Pictogram dat het geschikte horizontale gebruik van het apparaat toont, samen met de voorzorgsmaatregelen bij dit gebruik.

4.2 - Traceerbaarheid (Fig. 2.1). Aanwijzingen: T1; T3; T8; T9.

5) COMPATIBILITEIT.

5.1 - EN 353-2 / EN 12841-A compatibiliteit. Het apparaat moet verbonden worden met het bevestigingspunt EN 361 op het harnas (bij voorkeur aan de voorzijde), en wel op een van de volgende manieren: A) met een EN 362 connector (dit gebruik is in overeenstemming met EN 353-2 alleen - Fig. 1-9.1); B) met de onderdelen Link 20 of Link 40, geïntegreerd met twee EN 362 connectoren (Fig. 1-9.2-9.4). Het apparaat dat wordt gebruikt in overeenstemming met de standaard EN 353-2 mag alleen worden gebruikt met de touwen die zijn genoemd in tabel (Fig. 1). De uitrusting die gebruikt wordt in overeenstemming met EN 12841-A, kan alleen worden gebruikt met semi-statische (kern + ommanteling) EN 1891-A touwen, Ø 10.5÷11 mm. De hieronder vermelde touwmodellen zijn gebruikt voor certificeringsprocedures: Patron Plus 11 en Patron 10.5 (Teufelberger).

5.2 - RFU 11.075 compatibiliteit. Het apparaat moet worden verbonden met het EN 361 bevestigingspunt op het harnas (bij voorkeur aan de voorzijde) met behulp van onderdeel Link 20 of Link 40 exclusief, geïntegreerd met twee EN 362 connectoren (Fig. 1-9.2). Het apparaat mag alleen worden gebruikt met de touwen die zijn genoemd in tabel (Fig. 1).

5.3 - EN 12841-B compatibiliteit. De uitrusting moet worden geïntegreerd met een compatibele EN 362 connector en kan worden vastgezet aan het EN 813 bevestigingspunt op het harnas met behulp van een EN 354 sleutelkoord en een extra EN 362 connector (Fig. 1-9.3). De totale lengte van het EN 354 sleutelkoord plus de EN 362 connectoren mag niet langer zijn dan 150 cm. **Opgelet!** Verbind de apparatuur nooit met EN 358 laterale bevestigingspunten op het harnas. De uitrusting kan alleen worden gebruikt met semi-statische (kern + ommanteling) EN 1891-A touwen, Ø 10.5÷11 mm. De hieronder vermelde touwmodellen zijn gebruikt voor certificeringsprocedures: Patron Plus 11 en Patron 10.5 (Teufelberger).

5.4 - Algemene waarschuwingen. 1) Gebruik de uitrusting nooit op een staalkabel of gevlecht touw. Gebruik alleen ovale EN 362 connectoren, met een maximale lengte van 110 mm en waar mogelijk, uitgerust met een anti-rotatie retentiesysteem (bijv. Fix Pro). 3) Het is uitdrukkelijk verboden onderdelen te gebruiken die verschillen van de aangewezen onderdelen of het gebruik van andere stropen/sleutelkoorden om de verbinding tussen het apparaat en het harnas te verlengen. 4) In de afbeeldingen duiden de letters W en S het werktouw (W) en

het veiligheidstouw (S) aan.

5.5 - Verankeringspunten. Voor de plaatsing van het touw kunnen alleen ankerpunten worden gebruikt die voldoen aan de EN 795 standaard (minimale kracht 12 kN of 18 kN voor niet metallische ankers), en ze mogen geen scherpe kanten hebben. Deze connectoren moeten in de speciale genaaide eindlus van het touw worden gestoken (EN 353-2 / RFU 11.075) ofwel in een lus die aan het einde van het touw wordt gemaakt met behulp van een correcte knoop, zoals een achtknoop (EN 12841-A/B).

6) CONTROLES.

Naast onderstaande controles, moet voldaan worden aan de beschrijving van de algemene instructies (paragraaf 3). Controleer elke keer vóór dat u het systeem gebruikt, dat: contrablock en vergrendelingsnok geen insnijdingen, krassen of tekenen van slijtage van meer dan 1 mm diep vertonen; de connector die in het verbindingsgat is geplaatst, vrij kan draaien zonder hindernissen van buitenaf.

7) GEBRUIKSINSTRUCTIES.

De Easy Speed die gebruikt wordt in overeenstemming met de EN 353-2 norm, is aangewezen voor verticaal gebruik in valstopssystemen en is ook getest voor horizontaal/hellend gebruik in overeenstemming met de RFU 11.075 richtlijn. De Easy Speed wordt gebruikt in overeenstemming met de EN 12841-A/B norm en is geschikt voor touwtoegang.

7.1 - Installatie. Open de beweegbare zijplaat van het apparaat en controleer dat het vergrendelwiel in de Go-stand staat (Fig. 3.1). Plaats het apparaat op het touw in de correcte richting (Fig. 3.2) en sluit de beweegbare zijplaat (Fig. 3.3). Steek de bovenste connector van het Link 20/40 onderdeel of een enkele compatibele connector in het verbindingsgat van het apparaat (Fig. 3.4). **Doodsgevaar!** Het apparaat is een éénrichtingssysteem, keer nooit de gebruiksrichting om (Fig. 8.1).

7.2 - EN 353-2 / EN 12841-A functietesten. Zorg dat het apparaat zonder moeite in beide richtingen glijdt door het te verslepen met behulp van de connector (Fig. 4.1). Trek een keer hard naar beneden om te verifiëren dat het apparaat onmiddellijk op het touw vergrendeld wordt (Fig. 4.2). **Opgelet!** Pas nadat de functietest geslaagd is, kunt u beginnen om de uitrusting te starten.

7.3 - EN 12841-B functietesten. Verplaats het vergrendelwiel in de RUST-stand (Fig. 6.1). Terwijl u het touw eronder vasthoudt, zorgt u dat het apparaat zonder moeite naar boven kan glijden door hierop te drukken met behulp van de connector (Fig. 6.2). Trek een keer hard naar beneden om te verifiëren dat het apparaat op zijn plaats vergrendeld wordt (Fig. 6.3). **Opgelet!** Pas nadat de functietest geslaagd is, kunt u beginnen om de uitrusting te starten.

8) EN 353-2 / EN 12841-A GEBRUIK.

Volg de instructies van paragraaf 7.1-7.2. Verbind de onderste connector van het link 20/40 onderdeel of de individuele connector met een standaard bevestigingspunt EN 361 op het harnas. Het apparaat stelt de gebruiker in staat volledig veilig langs een verticale lijn te klimmen en af te dalen, zonder zijn/haar interventie (Fig. 5.2). Als de gebruiker valt, vergrendelt het systeem onmiddellijk (Fig. 5.3). **Opgelet!** Tijdens het gebruik moet het apparaat altijd zo hoog mogelijk worden gehouden en als het samen met onderdelen Link 20/40 wordt gebruikt, moet het altijd op een hoger niveau dan de schouders van de gebruiker worden gehouden. **Opgelet!** Voor het gebruik in overeenstemming met EN 353-2 en EN 12841-A moet het vergrendelwiel in de Go-stand worden gehouden (Fig. 5.1). Als er echter werkzaamheden op dezelfde plaats worden uitgevoerd, wordt aangeraden om het apparaat zo hoog mogelijk langs de verticale lijn te houden door het vergrendelwiel tot op de Rust-stand te verplaatsen (Fig. 5.4-11.2-14.1). **Opgelet!** Alvorens een verdere beweging langs de verticale lijn te maken, dient u niet te vergeten om het vergrendelwiel in de Go-stand te zetten om te vermijden dat de lijn zelf omhoog gaat (in geval van klimmen) of dat het apparaat wordt belast (in geval van dalen).

8.1 - Waarschuwingen EN 353-2. 1) Maak alvast een veiligheidsknoop aan het onderste uiteinde van de flexibele ankerlijn op een afstand van niet minder dan 30 cm van het uiteinde van het touw (Fig. 10.3). Gebruik anders een flexibele ankerlijn die van een genaaide eindlus is voorzien. 2) Om de prestatie van het valstopapparaat te verhogen, wordt aanbevolen om een gewicht (2÷5 kg) met het onderste uiteinde van de flexibele ankerlijn te verbinden (Fig. 10.1). 3) Zorg dat tijdens de voortgang op het touw, het touw strak staat (Fig. 12) en dat het niet met scherpe randen of schadelijke stoffen in contact komt 4) Behalve de configuraties in overeenstemming met RFU 11.075, moet de gebruiker altijd onder het ankerpunt blijven, met een maximale hoek van 30° ten opzichte van de verticale lijn van de werkplek (Fig. 10.2). 5) Werklimietbelasting: 140 kg.

8.2 - Waarschuwingen EN 12841-A/B. 1) Touwafstellingsystemen mogen niet worden gebruikt als valstopper. 2) Wanneer een afstelbare ankerlijn belast wordt met het gehele gewicht van de gebruiker, wordt deze een werklijn en daarom moet hieraan een extra veiligheidslijn worden bevestigd. Zorg dat het valstopstelsel niet de veiligheidslijn belast. 3) Vermijd overbelasting of dynamische belasting op het systeem omdat dit de ankerlijn kan beschadigen. 4) De ankerlijn moet verbonden zijn met de ankerpunten die boven de gebruiker zijn geplaatst; vermijd dat het touw slop gaat hangen tussen het ankerpunt en de gebruiker (Fig. 15.1). 5) Er zijn geen beperkingen op de buiging van het ankertouw. Niettemin wordt aanbevolen zo verticaal mogelijk te werken met het ankerpunt, om het risico van

een slingereffect te beperken. 6) De technische prestaties van de ankerlijn kunnen aanzienlijk variëren tijdens het gebruik, vanwege slijtage, vuil, vocht of herhaald gebruik van dezelfde stretch: houd er rekening mee dat deze variaties invloed hebben op het touw binnenin het apparaat. 7) Verschillende soorten ankerlijn kunnen de kenmerken en de veilige bediening van het apparaat aantasten. 8) Werklastlimiet: 140 kg (EN 12841-A) of 100 kg (EN 12841-B).

9) EN 12841-B GEBRUIK.

Volg de instructies van paragraaf 7.1 -7.3.

9.1 - Bediening. Het apparaat dat wordt gebruikt in overeenstemming met EN 12841-B, is bedoeld voor de voortgang op een werklijn en moet altijd samen met een Type A touwafstelrichting en een veiligheidslijn worden gebruikt. Het apparaat moet langs het touw worden bewogen met behulp van de connector (Fig. 7.1) waar het wordt vergrendeld in de bedoelde stand (Fig. 7.2). **Opgelet!** Voor het gebruik in overeenstemming met EN 12841-B, moet het vergrendelwiel in de Rust stand worden gehouden (Fig. 6.1).

9.2 - EN 12841-B waarschuwingen. 1) Volg alle waarschuwingen die zijn uitgelegd in paragraaf 8.2. 2) Het apparaat moet altijd op een hogere plaats ten opzichte van het bevestigingspunt van het harnas worden geplaatst, waarbij de valfactor nooit hoger mag zijn dan 1. 3) Maximale toegestane val: 1 m

10) RFU 11.075 GEBRUIK.

Het Easy Speed apparaat voldoet aan de vereisten van de richtlijn RFU PPE-R/11.075 Versie 1 voor hellend en horizontaal gebruik over een rand ($r \geq 0,5$ mm - Fig. 13.1). Op deze manier kan de apparatuur worden gebruikt op horizontale of hellende structuren met in de omtrek randen met een straal groter dan 0,5 mm (zoals houten balken, afgeronde veiligheidsrailingen enz.) **Opgelet!** Het gebruik op scherpe randen moet echter zoveel mogelijk worden beperkt, omdat er meer risico's gepaard gaan met een dergelijk gebruik dan met een normaal gebruik.

10.1 - RFU 11.075 waarschuwingen 1) Als de risico-analyse heeft uitgewezen dat de valrand over een uitermate scherpe en/of niet-braamvrije rand (bijv. een niet beklede borstwering of een scherpe betonnen rand) beschikt, moeten voorafgaand aan de werkzaamheden: alle nodige voorzorgsmaatregelen worden genomen om de mogelijkheid van een val op de rand uit te sluiten, door de rand te voorzien van een bescherming of door contact op te nemen met de fabrikant voor advies. 2) Het verankeringspunt van de flexibele ankerlijn mag zich niet onder het stavlak van de gebruiker (bijv. platform, plat dak) bevinden. 3) De hoek die wordt gevormd door de verticale rand van het gebouw en het werkvlak moet ten minste 90° (Fig. 13.2) bedragen. 4) Onder de rand moet een minimale vrije ruimte van ten minste 5 m worden gelaten (Fig. 13.2). 5) De flexibele ankerlijn moet altijd zodanig worden gebruikt dat er geen speling in het touw is. De lengte kan alleen worden afgesteld als de gebruiker zich niet naar de rand toe verplaatst. 6) Om een pendulumwerking te voorkomen, moeten het werkgebied en de laterale bewegingen van de as die loodrecht op de rand staat en door het verankeringspunt van de flexibele ankerlijn gaat, aan beide zijden beperkt zijn, in elk geval tot maximaal 1,5 m (Fig. 13.3). 3) In andere gevallen mogen er geen individuele verankeringspunten worden gebruikt, maar dient er een Type C of D verankeringsinrichting conform de norm EN 795:2012 te worden toegepast. 7) Als de flexibele ankerlijn wordt gebruikt in combinatie met een Type C verankeringsinrichting conform de norm EN 795:2012, bijv. een flexibele horizontale verankeringslijn, dient ook rekening te worden gehouden met de afbuiging van de verankeringsinrichting bij het bepalen van de valruimte onder de gebruiker. Let op de details in de gebruiksinstructies van de verankeringsinrichting. 8) Neem het traject van een eventuele val in acht om gevaarlijke botsingen met obstakels van elke aard te vermijden. 9) Neem bij het opvangen van een persoon die over een rand is gevallen, het risico van letsel in acht, omdat de gevallen persoon op delen van het gebouw of de constructie kan zijn gebotst. 10) Voor het vallen over randen moeten er speciale risicomaatregelen worden vastgesteld en hierin moet een training zijn gevolgd. 11) Het wordt aanbevolen om vóór de rand of het obstakel een knoop in het touw te maken om het raken van een obstakel of het vallen over de rand te vermijden. 12) Werklastlimiet: 120 kg.

11) VALSPELINGSAFSTAND (Fig. 17). De valspelingsafstand is de minimale vrije ruimte onder de voeten van de gebruiker die verzekerd moet worden om te voorkomen dat de gebruiker bij een val tegen de grond botst of op een ander obstakel langs de vallijn stuit vanwege de incorrecte, foute of de slechte werking van de werklijn of van een van de delen hiervan. De valspelingsafstand (F) wordt bepaald door de stopafstand (H) plus een extra afstand van 1 m (B). Deze waarden moeten worden opgeteld bij de verlenging van harnas en ankerlijn (E); de verlenging van de ankerlijn wordt veroorzaakt door de elasticiteit van het touw en kan variëren naargelang de gebruikscondities (bijv. de afstand tussen de gebruiker en het ankerpunt). De tabel toont de waarden met valfactor 1 en 2, in verschillende configuraties en voor massa's van 40 kg. Vuistregel is dat de afstand tussen het bevestigingspunt op het harnas en de voeten van de gebruiker gelijk is aan 1,5 m (C). **Opgelet!** Voor en tijdens elk gebruik is het van groot belang om de waarde van de valspelingsruimte van de gebruikte uitrusting in overweging te nemen. Opgelet! De in de tabel getoonde waarden zijn gebaseerd op theoretische schattingen en valtesten met een rigide gewicht. Opgelet! Als de gebruiker zich onder de aangewezen hoogte van de valspelingsafstand bevindt, kan het gebeuren dat

hij niet tegen het vallen beschermd is: daarom wordt aangeraden om aanvullende maatregelen te nemen tijdens het klimmen of afdalen.

12) SYMBOLEN. Zie de legenda in de algemene instructies (paragraaf 16): F1; F2; F9.

13) VERVANGINGSONDERDELEN/ACCESSOIRES.

Dit product is alleen compatibel met de reserveonderdelen en specifieke accessoires zoals vermeld hieronder: Link 20* (Ref. nr. 7WV924020); Link 40* (Ref. nr. 7WV924040). **Opgelet!** Accessoires/onderdelen die zelf met een sterretje (*) zijn gemarkeerd, vormen op zich geen PBM. Opgelet! Alvorens een accessoire/vervangingsonderdeel te installeren, lees zorgvuldig de gebruiksaanwijzingen van het systeem waarop u een accessoire/reserveonderdeel gaat installeren en zorg dat u deze begrepen hebt. Opgelet! Controleer of het accessoire/reserveonderdeel correct is geïnstalleerd alvorens het gebruik.

14) GEBRUIK BUITEN DE STANDAARD / REGELGEVING.

Het onderstaande gebruik wordt niet gedekt door Europese standaarden EN 12841:2006-A/B noch door Regelgeving (EU) 2016/425 en is exclusief bestemd voor expertgebruikers.

14.1 - Gebruik met koeienstaart (Fig. 18). Het apparaat kan als een tweede ondersteuningsapparaat worden gebruikt (bijv. bij overdracht touw op touw, tussenankers passeren, enz.), als het verbonden is met een harnas met behulp van een koeienstaart gemaakt van dynamisch touw met een diameter van 11 mm, geplaatst op het EN 813-bevestigingspunt van het harnas en met een EN 362 connector aan het uiteinde. **Opgelet!** De totale lengte van de koeienstaart is 90 cm, inclusief de connector. Opgelet! Als het apparaat op deze manier wordt gebruikt, mag valfactor 1 met een maximale werkbelasting van 100 kg niet worden overschreden. Opgelet! Als het apparaat op deze wijze gebruikt wordt, moet het vergrendelwiel in de Rust stand worden gehouden.

Navodila za uporabo te opreme so sestavljena iz različnih sklopov navodil: splošna navodila, navodila, ki so značilna za napravo Easy Speed in dodatna navodila za komponente, ki so združljive z njo (povezava 20/40). Pred uporabo opreme je treba skrbno prebrati vse sklope navodil. **Pozor!** Ta dokument vsebuje samo posebna navodila za uporabo naprave Easy Speed.

POSEBNA NAVODILA ZA EASY SPEED.

Ta opomba vsebuje potrebne informacije za pravilno uporabo naslednjega/naslednjih izdelka/izdelkov: Easy Speed. Vsako delo na višini zahteva uporabo osebne zaščitne opreme (OZO) kot zaščito pred nevarnostjo padca. Pred začetkom dela na delovni postaji, je treba oceniti dejavnike tveganja (okoljske, spremljajoče in posledične).

1) PODROČJE UPORABE (Slika. 1). Ta izdelek je osebna varovalna oprema (OVO) za zaščito pred padci z višine; je v skladu z Uredbo (EU) 2016/425. EN 12841:2006-A/B - Sistemi za dostop do vrvi / naprava za nastavitve varnostne vrvi (tip A), delovna vrv za vzpon (tip B). EN 353-2:2002 - Sistem za zaustavljanje padca z vodili, vključno s prilagodljivo sidrno vrvo. RFU 11.075 - Vodoravna ali uporaba z naklonom. **Pozor!** Za ta izdelek je treba upoštevati navodila, predpisana s standardom EN 365 (splošna navodila / odstavek 2.5). **Pozor!** Ta izdelek je treba obvezno občasno podrobno pregledovati (splošna navodila/odstavek 8).

1.1 - Predvidene uporabe. Oprema je zasnovana za naslednje namene: preprečevanje padcev z višine (EN 12841 - A/B); zaščita pred zmernimi padci z višine (EN 12841-A); zaščita pred padci z višine (EN 353-2).

2) PRIGLAŠENI ORGANI.

Oglejte si legendo v splošnih navodilih (odstavek 9 / tabela D): M6; N1.

3) NOMENKLATURA (slika 2.2). A) Mobilna stranska ploščica. B) Fiksna stranska ploščica. C) Izhodni zatič z vzmetjo. D) Nastavitvena ročica. E) Priključna odprtina. F) Blokirno kolesce. G) Blok števec. H) Zagozda camlock.

3.1 - Osnovni materiali. Oglejte si legendo v splošnih navodilih (odstavek 2.4): 2; 3; 7.

4) OZNAKE. Številke/črke brez napisa: oglejte si legendo v splošnih navodilih (odstavek 5).

4.1 - Splošna (slika 2). Oznake 1; 4; 7; 8; 11; 12; 19; 30) Oznaka za lego blokirnega kolesca; 31) Referenčni standard, dovoljena obremenitev, možne konfiguracije in vrste ali modeli združljivih vrvi; 32) Pikogram, ki prikazuje pravilno vodoravno uporabo naprave in previdnostne ukrepe, povezane s to uporabo.

4.2 - Sledljivost (slika 2.1). Oznake: T1; T3; T8; T9.

5) ZDRUŽLJIVOST.

5.1 - Zdržljivost po EN 353-2 / EN 12841-A. Naprava mora biti povezana s pritrdilno točko na pasu v skladu z EN 361 (po možnosti spredaj) na enega od naslednjih načinov: A) S povezovalnim priključkom EN 362 (uporaba je v skladu samo z EN 353-2 - sl. 1-9.1); B) S komponentami za Link 20 ali Link 40, integriranimi z dvema povezovalnima priključkoma po EN 362 (sl. 1-9.2-9.4). Napravo, ki se uporablja v skladu s standardom EN 353-2, smete uporabljati samo z vrvmi, navedenimi v tabeli (sl. 1). Opremo, ki se uporablja v skladu s standardom EN 12841-A lahko uporabljate le s polstatičnimi vrvmi (jedro plezalne vrvi in zunanji ovoj), vrvi po EN 1891-A, Ø 10.5÷11 mm. Modeli vrvi, ki so naštetih spodaj, so bili uporabljeni za postopke certificiranja: Patron Plus 11 in Patron 10.5 (Teufelberger).

5.2 - Zdržljivost RFU 11.075. Naprava mora biti povezana s pritrdilno točko na pasu v skladu z EN 361 (po možnosti spredaj) tako, da uporabite izključno komponento Linka 20 ali Linka 40, ki je integrirana z dvema povezovalnima priključkoma po EN 362 (sl. 1-9.2). Dovoljena uporaba samo z vrvmi, navedenimi v tabeli (sl. 1).

5.3 - Zdržljivost po EN 12841-B. Oprema mora biti vgrajena v združljiv priključni element po EN 362 in mora omogočati pritrditev na pritrdilno točko na pasu v skladu z EN 813 z uporabo kratke vrvi po EN 354 in dodatnim priključnim elementom po EN 362 (sl. 1-9.3). Skupna dolžina kratke vrvi po EN 354 in priključnih elementov po EN 362 ne sme presegati 150 cm. **Pozor!** Opreme nikoli ne priključite na laterlano priključno točko pasu po EN 358. Opremo lahko uporabljate le s polstatičnimi vrvmi (jedro plezalne vrvi in zunanji ovoj), vrvi po EN 1891-A, Ø 10.5÷11 mm. Modeli vrvi, ki so naštetih spodaj, so bili uporabljeni za postopke certificiranja: Patron Plus 11 in Patron 10.5 (Teufelberger).

5.4 - Splošna opozorila. 1) Opreme nikoli ne uporabljajte na žičnatih ali pletenih vrveh. 2) Uporabljajte samo ovalne povezovalne priključke po EN 362, dolžine največ 110 mm, ki so, kjer je to mogoče, opremljeni z zadrževalnim sistemom, ki preprečuje vrtenje (npr. Fix Pro). 3) Uporaba komponent, ki so drugačne od navedenih in uporaba drugih zank/kraških vrvi za razširitev povezave med napravo in pasom je izrecno prepovedana. 4) Na slikah črki W in S označujeta delovno vrv (W) in varnostno vrv (S).

5.5 - Sidrne točke. Za namestitve vrvi lahko uporabite katero koli sidrno točko, ki ustreza standardu EN 795 (najmanjša trdnost 12 kN ali 18 kN za nekovinska sidra), ki nimajo ostrih robov. Te priključne elemente vstavite v našito končno zanko vrvi (EN 353-2 / RFU 11.075) ali v zanko, ki ste jo naredili na koncu vrvi z

uporabo ustreznega vozla, kot prikazuje slika osem na zanki (EN 12841-A/B).

6) PREVERJANJA.

Poleg pregledov, označenih v nadaljevanju, upoštevajte navedbe v splošnih navodilih (odstavek 3). Pred vsako uporabo preverite, da: sta blok števec in zagozda camlock brez rezov, razpok, znakov obrabe ali prask, ki bi bile globoke več kot 1 mm; povezovalni element, vstavljen v priključno odprtino pa se lahko nemoteno vrti.

7) NAVODILA ZA UPORABO.

Naprava Easy Speed, ki se uporablja v skladu s standardom EN 353-2, je prikazana za navpično uporabo na sistemih za ustavljanje padcev, bila pa je testirana tudi za vodoravno uporabo/uporaba pod kotom v skladu z RFU 11.075. Naprava Easy Speed, ki se uporablja v skladu s standardom EN 12841-A/B je primerna za dostop po vrvi.

7.1 - Namestitvev. Odprite mobilno stransko ploščo naprave tako, da jo obrnete in se prepričate, da je položaj blokirnega kolesca na položaju »Go« (sl. 3.1). Napravo namestite na vrv v pravi smeri (sl. 3.2) in zaprite mobilno stransko ploščo (sl. 3.3). Zgornji povezovalni element komponente Linka 20/40 vstavite v priključno odprtino naprave ali v en združljiv povezovalni element (sl. 3.4). **Smrtno nevarno!** Naprava je enosmerna naprava, ne obrnite smeri uporabe (slika 8.1).

7.2 - Preizkus funkcij po EN 353-2 / EN 12841. Prepričajte se, da naprava brez ovir drsi v obe smeri, tako da jo povlečete s priključnim elementom (slika 4.1). Z ostrim potegom navzdol preverite, ali se naprava takoj zaklene čez vrv (slika 4.2). **Pozor!** Šele po uspešno opravljenem preizkusu funkcij, lahko opremo začnete uporabljati.

7.3 - Preizkus funkcij po EN 12841-B. Blokirno kolesce premaknite na njegov položaj za REST (sl. 6.1). Med tem, ko pod njim držite vrv, se prepričajte, da naprave pri drsenju v smeri navzgor nič ne ovira. To naredite tako, da jo potiskate s pomočjo priključnega elementa (sl. 6.2). Z potegom navzdol se prepričajte, da se bo naprava zaklenila v položaju (slika 6.3). **Pozor!** Šele po uspešno opravljenem preizkusu funkcij, lahko opremo začnete uporabljati.

8) UPORABA PO EN 353-2 / EN 12841-A USE.

Sledite navodilom v odstavkih 7.1 -7.2. Spodnji priključni element komponente za Link 20/40 ali enojni priključni element povežite s standardno pritrdilno točko na pasu v skladu z EN 361. Naprava omogoča navpični vzpon in spust, ter zagotavlja popolno varnost brez posredovanja uporabnika (slika 5.2). Če uporabnik pade, se sistem takoj zaklene (slika 5.3). **Pozor!** Med uporabo je treba napravo vedno vzdrževati čim višje in, kadar se uporablja skupaj s komponentami Link 20/40, mora biti vedno na višji ravni glede na uporabnikova ramena. **Pozor!** Za uporabo v skladu z EN 353-2 in EN 12841-A, mora biti blokirno kolesce v položaju »Go« (sl. 5.1). Kljub temu je pri opravljanju dela na istem mestu priporočljivo napravo zablokirati čim višje, vzdolž navpične vrvi tako, da blokirno kolesce premaknete na položaj počitka (sl. 5.4-11.2-14.1). **Pozor!** Pred vsakim nadaljnjim gibom vzdolž navpične vrvi ne pozabite premakniti blokirnega kolesca na položaj »Go«, tako boste preprečili dvig same vrvi (v primeru vzpona) ali dodajanja opreme (v primeru spusta).

8.1 - Opozorila EN 353-2. 1) Predčasno pripravite varnostni vozal na spodnjem koncu prožne sidrne vrvi na razdalji, ki od konca vrvi ni oddaljena manj kot 30 cm (sl. 10.3). Alternativno uporabite prilagodljivo sidrno vrv, opremljeno s prišitiimi zaključnimi zankami. 2) Če želite izboljšati delovanje naprave za zaustavljanje padca, priporočamo da na spodnji konec prožne sidrne vrvi namestite utež (2÷5 kg) (sl. 10.1). 3) Med premikanjem po vrvi preverite, ali je vrv napeta (sl. 12) in ali se ne dotika ostrih robov ali škodljivih snovi. 4) Razen konfiguracij, ki ustrezajo RFU 11.075, mora biti uporabnik vedno pod središčem, z največjim kotom 30 ° v primerjavi z navpičnico delovnega mesta (sl. 10.2). 5) Zgornja meja delovne obremenitve: 140 kg.

8.2 - Opozorila v skladu z EN 12841-A/B. 1) Naprav za nastavitve vrvi se ne sme uporabljati za preprečevanje padca. 2) Ko je nastavljava sidrna vrv obremenjena s celotno težo uporabnika, postane delovna vrv in je zaradi tega treba uporabiti dodatno varnostno vrv. Vedno se prepričajte, da obremenitev elementa za preprečevanje padca ni uporabljena na varnostni vrvi. 3) Izogibajte se preobremenitvi ali dinamični obremenitvi naprave, ker lahko to poškoduje sidrno vrv. 4) Sidrna vrv mora biti povezana s sidrnimi točkami, nameščenimi nad uporabnikom; izogibati se je treba vsakršni ohlapnosti vrvi med sidrno točko in uporabnikom (slika 15.1). 5) Glede nagiba sidrne vrvi, ne obstajajo nobene omejitve. Kljub temu je priporočljivo, da sidrne točke uporabljate kar se da vertikalno, saj tako omilita tveganje učinka nihanja. 6) Tehnična učinkovitost sidrne vrvi je lahko zelo raznolika zaradi obrabe, umazanije, vlage ali večkratne uporabe na istem odseku: ne pozabite, da bodo te razlike vplivale na učinkovitost vrvi znotraj naprave. 7) Različni tipi sidrnih vrvi lahko vplivajo na karakteristike in varno delovanje naprave. 8) Dovoljena delovna obremenitev: 140 kg (EN 12841-A) ali 100 kg (EN 12841-B).

9) UPORABA PO EN 12841-B.

Sledite navodilom v odstavkih 7.1 -7.3.

9.1 - Delovanje. Naprava, ki se uporablja v skladu s standardom EN 12841-B, je namenjena premikanju po delovni vrvi in jo je treba vedno uporabljati skupaj z napravo za nastavitve vrvi tipa A in varnostno vrvo. Napravo je treba premikati vzdolž vrvi s povezovalnim elementom (sl. 7.1). Zablokirala se bo v položaj, v

katerega bo nastavljen (sl. 7.2). **Pozor!** Za uporabo v skladu z 12841-B mora blokirno kolesce ostati v položaju »Rest« (sl. 6.1).

9.2 - Opozorila po EN 12841-B. 1) Upoštevajte vsa opozorila, navedena v odstavku 8.2. 2) Naprava mora biti vedno nameščena na višjo lego v primerjavi s pritrdilno točko na pasu in faktor padca pa nikoli ne sme biti višji od 1. 3) Največji dovoljeni padec: 1 m.

10) UPORABA RFU 11.075.

Naprava Easy Speed ustreza zahtevam RFU PPE-R/11.075, različice 1 za uporabo pod kotom in vodoravno uporabo prek previsa ($r \geq 0,5$ mm - sl. 13.1). Napravo lahko zato uporabljate na vodoravnih ali nagnjenih konstrukcijah, katerih obodi imajo robove s polmerom, večjim od 0,5 mm (npr. leseni tramovi, zaobljene ograje itd.). **Pozor!** Uporabo na živih robovih je treba kolikor mogoče omejiti, saj predstavlja večje tveganje, kot pri običajni uporabi.

10.1 - Opozorila po RFU 11.075. 1) Če analiza tveganj pokaže, da je rob v primeru padca posebej oster in/ali narebrčan (npr. neprevlečena ograja ali oster betonski rob), pred začetkom z delom na višini storite naslednje: sprejmite vse potrebne previdnostne ukrepe za izključitev možnosti padca čez previs, namestite ustrezno zaščito roba ali se obrnite na proizvajalca za nadaljnja navodila. 2) Sidriščna točka s prožno sidrno vrvjo se ne sme nahajati pod uporabnikovo podporno površino (npr. ploščad, ravna streha). 3) Kot, ki ga tvorita vertikalni rob konstrukcije in delovna površina, mora znašati najmanj 90° (slika 13.2). 4) Pod robom je treba vzdrževati najmanj 5 m prostega prostora (sl. 13.2). 5) Prožno sidrno vrv je treba vselej uporabljati tako, da vrv ni ohlapna. Dolžino lahko nastavite samo, če se uporabnik ne premika proti previsu. 6) Da preprečite nihajni učinek padca, je treba delovno območje in bočne premike od osi, pravokotne na rob, ki poteka skozi sidriščno točko prožne sidrne vrvi na obeh straneh, v vsakem primeru omejiti na največ 1,5 m (slika 13.3). Če to ni mogoče, se ne sme uporabiti individualnih sidrišč, temveč sidrišče tipa C ali D v skladu s standardom EN 795:2012. 7) Če se prožna sidrna vrv uporablja v kombinaciji s sidriščem tipa C v skladu s standardom EN 795:2012, npr. fleksibilno horizontalno sidrno vrvjo, je pri določitvi varnostne razdalje pod uporabnikom treba upoštevati tudi odklon sidrišča. Bodite pozorni na podrobnosti v navodilih za uporabo sidrišča. 8) Upoštevajte smer gibanja pri morebitnem padcu, da preprečite nevarne udarce ob kakršni koli oviri. 9) Ko pomagata osebi, ki je padla čez previs, upoštevajte nevarnost poškodb, saj je možno, da je slednja ob padcu udarila v dele stavbe ali konstrukcije. 10) Določite posebne reševalne ukrepe v primeru padca čez previs in poskrbite za ustrezno usposabljanje. 11) Pred previsom ali oviro predlagamo, da na vrv zavežete vozelj, da se izognete udarcu v oviro ali padcu čez previs. 12) Dovoljena delovna obremenitev: 120 kg.

11) DOVOLJENA RAZDALJA V PRIMERU PADCA (sl. 17). Dovoljena razdalja v primeru padca je najmanjši prosti prostor pod nogami uporabnika, ki ga je treba zagotoviti, da uporabnik v primeru padca zaradi napačnih gibov, okvare ali nepravilnosti v delovanju delovne vrvi ali ene njenih komponent, ne trči ob tla ali kakšno drugo oviro vzdolž linije padca. Razdalja v primeru padca (F) je določena s potjo zaustavljanja (H) in dodatno razdaljo 1 m (B). Te vrednosti je treba dodati podaljšku plezalnega pasu in sidrne vrvi (E); podaljšanje sidrne vrvi je posledica elastičnosti vrvi in je lahko različna glede na pogoje uporabe (npr. razdalja med uporabnikom in sidrno točko). Tabela prikazuje vrednosti s faktorjem padca 1,2 v različnih konfiguracijah in za težo do 40 kg. Razdalja med pritrdilno točko na pasu in nogami uporabnika je praviloma enaka 1,5 m (C). **Pozor!** Pred in med vsako uporabo je treba upoštevati vrednost, ki jo za uporabo zahteva uporabljena oprema v primeru padca. **Pozor!** Vrednosti, navedene v tabeli, se temeljijo na teoretičnih ocenah in testih padcev s togo težo. **Pozor!** Če uporabnik ne dosega dovoljene razdalje v primeru padca, se lahko zgodi, da ne bo zaščiten pred padci: zato priporočamo, da med plezanjem ali spustom uvede dodatne zaščitne ukrepe.

12) SIMBOLI. Oglejte si legendo v splošnih navodilih (odstavek 16): F1; F2; F9.

13) REZERVNI DELI/DODATNA OPREMA.

Ta izdelek je združljiv samo z rezervnimi deli in posebno dodatno opremo, navedenimi v nadaljevanju: za link 20* (ref. št. 7W924020); za link 40* (ref. št. 7W924040). **Pozor!** Oprema/nadomestni deli, ki so označeni z zvezdico (*) sami niso OVO. **Pozor!** Pred montažo opreme/nadomestnega dela je treba prebrati in razumeti navodila za uporabo naprave, na katero ga boste namestili. **Pozor!** Pred uporabo preverite, da je oprema/nadomestni del pravilno nameščen.

14) UPORABA, KI NE USTREZA STANDARDU/UREDBAM.

Spodaj opisani načini uporabe niso v skladu z evropskima standardoma EN 12841:2006-A/B in EN 353-2: 2002 niti z uredbo (EU) 2016/425 ter so namenjeni izključno izkušenim uporabnikom.

14.1 - Uporaba z zanko z vponko (sl. 18). Napravo lahko uporabljate kot drugo rezervno napravo (npr. za prenose vrv-na-vrvi, mimo vmesnih sider itd.), če se jo poveže s pasom, na katerem se uporabi zanko z vponko, narejeno iz dinamične vrvi \varnothing 11 mm, nameščeno na pritrdilno točko pasu v skladu z EN 813. Povezavo pa zaključijo povezovalni element v skladu z EN 362. **Pozor!** Skupna dovoljena dolžina zanke z vponko je 90 cm vključno s priključnim elementom! **Pozor!** Medtem ko napravo uporabljate na ta način, ne presežite faktorja padca 1, s 100 kg največje delovne obremenitve. **Pozor!** Medtem ko napravo uporabljate

na ta način, mora biti blokirno kolesce na položaju »Rest«.

Pokyny na použitie tohto zariadenia sa skladajú z rôznych sád pokynov: všeobecné pokyny, pokyny špecifické pre zariadenie Easy Access a pokyny pre prísľušenstvo pre komponenty, ktoré sú s ním kompatibilné (Link 40/30). Pred použitím zariadenia je nutné starostlivo prečítať všetky pokyny. **Upozornenie!** Tento dokument obsahuje iba špecifické pokyny pre používanie Easy Speed.

ŠPECIFICKÉ POKYNY EASY SPEED.

Tieto pokyny obsahujú informácie potrebné na správne používanie výrobku / výrobkov: Easy Speed. Akákoľvek práca vo výškach vyžaduje použitie osobných ochranných prostriedkov (OOP) ako ochranu pred rizikom pádu. Pred vstupom na pracovisko sa musia vyhodnotiť všetky rizikové faktory (environmentálne, sprievodné, následné).

1) OBLASŤ POUŽITIA (obr. 1). Tento produkt je osobný ochranný prostriedok (OOP) proti pádu z výšky zodpovedajúcej nariadenia (EÚ) 2016/425. EN 12841:2006-A/B - lanové prístupové systémy / nastavovacie zariadenia bezpečnostných liniek (typ A) alebo stúpačky pracovnej linky (typ B). EN 353-2:2002 - Zvodič pádu s vedeným typom vrátane flexibilné kotevné šnúry. RFU 11.075 - Horizontálne alebo šikmé použitie. **Upozornenie!** Tento výrobok musí spĺňať ustanovenia smernice EN 365 (Všeobecné pokyny / odsek 2.5.). **Upozornenie!** U tohto výrobku je povinná pravidelná dôkladná kontrola (všeobecné pokyny / odsek 8).

1.1 - Zamýšľané použitie. Zariadenie je navrhnuté pre nasledujúce aplikácie: prevencia pádov z výšky (EN 12841-A / B); ochrana proti miernym pádom z výšky (EN 12841-A); ochrana proti pádu z výšky (EN 353-2).

2) INFORMOVANÉ ÚRADY.

Pozri vysvetlivky vo všeobecných pokynoch (odsek 9 / tabuľka D): M6; N1.

3) NOMENKLATÚRA (obr. 2.2). A) Mobilná bočná doska. B) Pevná bočná doska. C) Pružina výstupného čapu. D) Polohovacia páka. E) Otvor pre spojku. F) Blokovacie koleso. G) Počítadlo. H) Zamykacia vačka.

3.1 - Základné materiály. Pozri vysvetlivky vo všeobecných pokynoch (čl. 2.4): 2; 3; 7.

4) OZNAČENIE. Čísla / písmená bez popisku: pozri legenda vo všeobecných pokynoch (čl. 5).

4.1 - Všeobecné (obr. 2). Indikácie: 1; 4; 7; 8; 11; 12; 19; 30) Označenie polohy blokovacieho kolesa; 31) referenčná norma, obmedzenie pracovného zaťaženia, možné konfigurácie zariadenia a typy alebo modely kompatibilných lán; 32) Piktogram ukazujúci vhodnosť zariadení pre horizontálne použitie a bezpečnostné opatrenia spojené s týmto použitím.

4.2 - Vysledovateľnosť (Obr. 2.1). Označenia: T1; T3; T8; T9.

5) KOMPATIBILITA.

5.1 - EN 353-2 / EN 12841-A kompatibilita. Zariadenie musí byť pripojené k upevňovaciemu bodu EN 361 na postroji (najlepšie na prednej strane) jedným z nasledujúcich spôsobov: A) s konektorom EN 362 (toto použitie zodpovedá iba EN 353-2 - obr. 1-9.1); B) s komponentmi Link 20 alebo Link 40, integrovanými s dvoma konektormi EN 362 (Obr. 1-9.2-9.4). Zariadenie používané v súlade s normou EN 353-2 možno použiť len s lanami uvedenými v tabuľke (Obr. 1). Zariadenie používané v súlade s EN 12841-A možno použiť len s semi-statickými (jadro + plášť) lanami EN 1891-A, Ø 10,5 ÷ 11 mm. Nižšie uvedené modely lán boli použité pre certifikačné postupy: Patron Plus 11 a Patron 10.5 (Teufelberger).

5.2 - RFU 11.075 kompatibilita. Zariadenie musí byť pripojené k upevňovaciemu bodu EN 361 na postroji (najlepšie na prednej strane) výhradne pomocou komponenty Link 20 alebo Link 40, integrovanej s dvoma konektormi EN 362 (obr. 1-9.2). Zariadenie možno použiť iba s lanami uvedenými v tabuľke (Obr. 1).

5.3 - EN 12841-B kompatibilita. Zariadenie musí byť integrované s kompatibilným konektorom EN 362 a môže byť pripojené k upevňovaciemu bodu EN 813 na postroji pomocou šnúry EN 354 a ďalšieho konektora EN 362 (obr. 1-9.3). Celková dĺžka šnúry EN 354 plus konektor EN 362 nesmie prekročiť 150 cm. **Upozornenie!** Nikdy nepripájajte zariadenie k postranným upevňovacím bodom EN 358 na postroji. Zariadenie možno použiť iba s semi-statickými (jadro + plášť) lanami EN 1891-A, Ø 10,5 ÷ 11 mm. Nižšie uvedené modely lán boli použité pre certifikačné postupy: Patron Plus 11 a Patron 10.5 (Teufelberger).

5.4 - Obecná upozornenia. 1) Nikdy nepoužívajte zariadenie na lanové lano alebo pletené lano. 2) Používajte iba oválne konektory EN 362, maximálnej dĺžky 112 mm, a ak je to možné, vybavené pridrižiacim systémom, proti otáčania (napr. Fix Pro). 3) Použitie komponentov, ktoré sa líšia od uvedených, a použitie iných popruhův / šnůr pre predĺženie spojenia medzi zariadením a postrojom je výslovne zakázané. 4) Na obrázkoch označujú písmená W a S pracovné lano (W) a bezpečnostné lano (S).

5.5 - Kotviace body. Pre inštaláciu lana možno použiť len kotevné body, ktoré spĺňajú normu EN 795 (minimálna pevnosť 12 kN alebo 18 kN pre nekovové kotvy), ktoré nemajú ostré hrany. Tieto konektory by mali byť zasunuté do výhradnej zošivané slučky lana (EN 353-2 / RFU 11.075) alebo do slučky vytvorenej na konci lana pomocou vhodného uzla, ako je obrázok 8 na ohybe (EN 12841-A / B).

6) KONTROLY.

Na základe ďalej uvedených kontrol dodržiavajte pokyny uvedené vo všeobecných pokynoch (odsek 3). **Pred každým použitím overte, že:** protikus a blokovacie vačka nemajú žiadne zárezy, praskliny, škrabance alebo známky opotrebenia hlboké ako 1 mm; konektor vložený do pripojovacieho otvoru sa môže otáčať bez vonkajších prekážok.

7) POKYNY NA POUŽITIE.

Easy Speed sa používa v súlade s normou EN 353-2, je určený pre vertikálne použitie v systémoch zachytenia pádu a bol tiež testovaný pre horizontálne / šikmé použitie podľa RFU 11.075. Easy Speed používaný v súlade s normou EN 12841-A / B je vhodný pre prístup k lanu.

7.1 - Inštalácia. Otočením otvoru mobilnú bočnú dosku zariadenia a skontrolujte, či je poloha zaisťovacieho kolesa v polohe Spustíť (obr. 3.1). Umiestnite zariadenie na lano v správnom smere (obr. 3.2) a zatvorte mobilnú bočnú dosku (obr. 3.3). Do spojovacieho otvoru zariadenia vložte horný konektor komponenty Link 20/40 alebo jediný kompatibilný konektor (Obr. 3.4). **Nebezpečenstvo smrti!** Zariadenie je jednosmerné zariadenie, nemeňte orientáciu pre použitie (obr. 8.1).

7.2 - EN 353-2 / EN 12841-A funkčné testy. Uistite sa, že zariadenie kľže v oboch smeroch bez prekážok pretiahnutím za konektor (obr. 4.1). Prudkým ťahom smerom nadol overte, že sa zariadenie okamžite zablokuje cez lano (obr. 4.2).

Upozornenie! Až po úspešnom vykonaní funkčného testu môžete začať používať zariadenie.

7.3 - EN 12841-B funkčné testy. Presuňte blokovacie koleso do polohy REST (obr. 6.1). Kým držíte lano pod ním, uistite sa, že zariadenie kľže hore bez prekážok tlačением pomocou konektora (obr. 6.2). Zatiahnutím smerom nadol overte, že sa zariadenie v danej polohe zablokuje (obr. 6.3). **Upozornenie!** Až po úspešnom vykonaní funkčného testu môžete začať používať zariadenie.

8) EN 353-2 / EN 12841-A POUŽITIE.

Postupujte podľa pokynov uvedených v odsekoch 7.1-7.2. Pripojte spodný konektor komponenty Link 20/40 alebo jediný konektor k štandardnému upevňovaciemu bodu EN 361 na káblovom zväzku. Zariadenie umožňuje výstup a zostup pozdĺž zvislé čiar v úplnej bezpečnosti a bez zásahu užívateľa (obr. 5.2.) V prípade pádu užívateľa systém okamžite zamkne (obr. 5.3). **Upozornenie!** Počas používania musí byť zariadenie vždy udržiavané na najvyššej možnej úrovni a pri použití v spojení so súčasťami link 20/40 musí byť vždy udržiavané na vyššej úrovni vzhľadom k ramenám používateľa. **Upozornenie!** Na použitie v súlade s EN 353-2 a EN 12841-A musí byť blokovací koleso udržiavané v polohe Spustíť (obr. 5.1). Avšak pri vykonávaní práce na rovnakom mieste je vhodné zariadenie zablokovať čo najvyššie pozdĺž zvislej čiar pohybov blokovacieho kolesa do pokojovej polohy (obr. 5.4-11.2-14.1). **Upozornenie!** Pred akýmkoľvek následným pohybom pozdĺž zvislej čiar nezabudnite presunúť blokovací koliesko do polohy Go, aby ste zabránili zdvihaniu samotnej línie (v prípade výstupu) alebo načítanie zariadenie (v prípade klesaní).

8.1 - Varovanie EN 353-2. 1) Vopred naaranžujte spodný koniec flexibilného ukotvenie bezpečnostného uzla vo vzdialenosti nie menšej ako 30 cm od konca lana (Obr. 10.3). Prípadne použite flexibilné ukotvenie vybavenej šitú koncovú slučkou. 2) Aby ste zlepšili výkonnosť zariadenia zabráňujúceho pádu, odporúčame pripojiť na spodný koniec flexibilného ukotvenie závažia (2-5 kg) (obr. 10.1). 3) Počas postupu na lane sa uistite, že lano je napnuté (obr. 12) a že sa nedotýka ostrých hrán alebo škodlivých látok. 4) S výnimkou konfiguráciou vyhovujúcich RFU 11.075 musí byť užívateľ vždy pod kotevným bodom, s maximálnym uhlom 30° v porovnaní s vertikálou pracovisko (obr. 10.2). 5) Pracovná medzná zaťaženie: 140 kg.

8.2 - Varovanie EN 12841-A/B. 1) Zariadenie na nastavenie lana sa nesmie používať v kontexte zastavenie pádu. 2) Ak je nastaviteľná kotevná čiara zaťažena celú hmotnosť používateľa, stáva sa z nej pracovnej línie, a preto je nutné dodať navyše bezpečnostné lano. Vždy sa uistite, že na poistnom lane nedochádza k žiadnemu zaťažovaniu zvodiča. 3) Vyvarujte sa preťaženia alebo dynamického zaťaženia zariadenia, pretože by to mohlo poškodiť kotevné vedenia. 4) Kotviace vedenie musí byť pripojené k kotviacim bodom umiestneným nad užívateľom; je potrebné sa vyhnúť uvoľneniu lana medzi kotevným bodom a užívateľom (obr. 15.1). 5) Sklon kotviaceho lana nie je nijako obmedzený. Napriek tomu sa odporúča pracovať s kotviacim bodom čo najviac zvisle, aby sa znížilo riziko pôsobenia kyvadla. 6) Technické vlastnosti kotevné šnúry sa môžu počas používania značne líšiť v dôsledku opotrebenia nečistôt, vlhkosti alebo opakovaného použitia na rovnakom úseku: majte na pamäti, že tieto odchýlky ovplyvni správanie lana vnútri zariadenia. 7) Charakteristiky a bezpečnú prevádzku zariadenia môžu ovplyvniť rôzne typy kotevných liniek. 8) Limit pracovného zaťaženia: 140 kg (EN 12841-A) alebo 100 kg (EN 12841-B).

9) EN 12841-B POUŽITIE.

Postupujte podľa pokynov uvedených v bode 7.1-7.3.

9.1 - Prevádzka. Zariadenie používané v súlade s EN 12841-B je určené pre postup na pracovnej linke a musí byť vždy používané v spojení so zariadením na nastavenie lanó typu A a bezpečnostným lanom. Zariadenie sa musí pohybovať pozdĺž lana pomocou konektora (obr. 7.1) a musí byť zabezpečené v polohe, v ktorej je umiestnené (obr. 7.2). **Upozornenie!** Na použitie v súlade s EN 12841-

B musí byť blokovací koleso udržiavané v pokojovej polohe (obr. 6.1).

9.2 - EN 12841-B varovanie. 1) Postupujte podľa všetkých varovaní vysvetlených v bode 8.2. 2) Zariadenie musí byť vždy umiestnené na vyššej úrovni vzhľadom na bod pripojenia postroje a faktor pádu nesmie byť nikdy vyšší ako 1. 3) Maximálny povolený pád: 1 m.

10) RFU 11.075 POUŽITIE.

Zariadenie Easy Speed vyhovuje požiadavkám RFU PPE-R / 11.075 verzia 1 pre naklonené a horizontálne použitie cez okraj ($r \geq 0,5$ mm - obr. 13.1). Zariadenie môže byť preto použité na vodorovných alebo šikmých štruktúrach, kde hrany majú polomer väčší ako 0,5 mm (napr. Drevené trámy, zaoblené parapety atď.).

Upozornenie! Ak je to možné, malo by byť používanie cez ostré hrany obmedzené na minimum; použitie na ostrých hranách predstavuje väčšie riziko v porovnaní s bežným používaním.

10.1 - RFU 11.075 varovanie. 1) Ak by z analýzy rizík vyplynulo, že je hrana príliš ostrá a / alebo nie je hladká (napr. Parapet bez povrchovej úpravy či betónová ostrá hrana), bude pred začatím práce potrebné: urobiť všetky opatrenia na zabránenie možnosti pádu cez hranu, nainštalovať ochranu hrany či kontaktovať výrobcu pre prípadné ďalšie inštrukcie. 2) Bod ukotvenia flexibilné kotevné línie nesmie byť pod úrovňou stojana užívateľa (napr. Plošina, plochá strecha). 3) Uhol vytvorený medzi vertikálnou hranou konštrukcie a pracovné rovinou musí byť aspoň 90° (Obr. 13.2). 4) Pod okrajom je nutný minimálny voľný priestor najmenej 5 m (obr. 13.2). 5) Pružná kotevná šnúra musí byť vždy používať tak, aby na lane nebola žiadna vôľa. Dĺžku je možné nastaviť len tam, kde sa užívateľ nepohybuje smerom k okraju. 6) Aby sa zabránilo účinku kyvadlového pádu, pracovná plocha a bočné pohyby od osi kolmej k okraju a prechádzajúcej kotviacim bodom pružné kotevné línie na oboch stranách by mali byť v každom prípade obmedzené na maximálne 1,5 m (obr. 13.3). V ostatných prípadoch nie je možné použiť samostatné kotviace body, ale skôr kotviace zariadenie typu C alebo D v zhode s normou EN 795: 2012. 7) Ak používa sa flexibilné kotevné vedenie s kotviacim zariadením triedy C podľa EN 795: 2012, napr. Pri vodorovnej ohybné kotevné línie treba pri určovaní potrebnej vzdialenosti bezpečnej výšky pod používateľom zohľadniť tiež vychýlenie kotviaceho zariadenia. Venujte pozornosť podrobnostiam uvedeným v návode na použitie kotviaceho zariadenia. 8) Zvážte trajektóriu možného pádu, aby ste zabránili nebezpečným dopadom na prekážky akéhokoľvek druhu. 9) Pri zotavovaní osoby po páde cez hranu zvážte nebezpečenstvo zranenia, pretože padnutá osoba by mohla naraziť do častí budovy alebo stavby. 10) V prípade pádu musí byť stanovená a vyškolená zvlášťne záchranná opatrenia. okraj. 11) Pred hranou alebo prekážkou sa odporúča priviazať uzol na lano, aby sa zabránilo prekážke alebo pádu cez hranu. 12) Limit pracovného zaťaženia: 120 kg.

11) VZDIALENOSŤ PRI PÁDU (Obr. 17). Vzdialenosť pri páde je minimálny voľný priestor pod nohami používateľa, ktorý musí byť zaručený, aby zabránil užívateľovi v kolízii so zemou alebo akoukoľvek inou prekážkou pozdĺž línie pádu v prípade pádu spôsobeného zlyhaním alebo nesprávnou funkciou práce linka alebo jedna z jej súčastí. Vzdialenosť pri páde (F) je daná brzdnou dráhou (H) plus ďalšie vzdialenosť 1 m (B). Tieto hodnoty sa musia pripočítať k predĺženiu káblového zväzku a kotevné línie (E); predĺženie kotevné línie je spôsobené pružnosťou lana a môže sa meniť v závislosti na podmienkach použitia (napr. vzdialenosť medzi užívateľom a kotevným bodom). Tabuľka ukazuje hodnoty s faktorom pádu 1 a 2 v rôznych konfiguráciách a pre hmotnosti 40 kg. Vzdialenosť medzi pripievňovacím bodom na postroji a nohami užívateľa je spravidla ekvivalentná 1,5 m (C). **Upozornenie!** Pred a počas každého použitia je nevyhnutné vziať do úvahy hodnotu voľe vyžadovanú použitým zariadením. **Upozornenie!** Hodnoty uvedené v tabuľke vychádzajú z teoretických odhadov a skúšok pádom s pevnou hmotnosťou. **Upozornenie!** Pokiaľ je užívateľ pod uvedenou výškou bezpečnej výšky pádu, môže sa stať, že nie je chránený pred pádom: preto sa odporúča počas stúpania alebo klesania prijať dodatočné opatrenia.

12) SYMBOLY. Pozri legendu vo všeobecných pokynoch (článok 16): F1; F2; F9.

13) NÁHRADNÉ DIELY / PRÍSLUŠENSTVO.

Tento výrobok je kompatibilný iba s nižšie uvedenými náhradnými dielmi: Spoj 20* (Ref. č. 7W924020); Spoj 40* (Ref. č. 7W924040). **Upozornenie!** Príslušenstvo / náhradné diely samotné označené hviezdíčkom (*) netvoria OOP. **Upozornenie!** Pred inštaláciou príslušenstva / náhradného dielu si pozorne prečítajte návod na používanie zariadenia, na ktorom bude nainštalovaný, a porozumejte mu. **Upozornenie!** Pred použitím skontrolujte, či je príslušenstvo / náhradný diel správne nainštalovaný.

14) POUŽITIE MIMO ŠTANDARDY A SMERNICE

Nižšie opísané použitie nie je pokryté európskymi normami EN 12841: 2006-A / B a EN 353-2: 2002 ani nariadením (EÚ) 2016/425 a je určené výhradne pre odborných užívateľov.

14.1 - Použitie s kravským chvostom (obr. 18). Zariadenie môže byť použité ako druhé záložné zariadenia (napr. Pre prenos lana na lano, prechádzajúcej medzi ľahlé kotvy atď.). Ak je pripojené k postroji pomocou chvostu kravy z dynamického lana \varnothing 11 mm, inštalovaného na pripojke EN 813 bod káblového zväzku a zakončený konektorom EN 362. **Upozornenie!** Celková dĺžka povolená pre kravský chvost je 90 cm vrátane konektora. **Upozornenie!** ! Pri používaní zaria-

denia týmto spôsobom neprekračujte faktor pádu 1 s maximálnym pracovným zaťažením 100 kg. **Upozornenie!** Pri používaní zariadenia týmto spôsobom musí byť blokovací koleso udržiavané v pokojovej polohe.

Instrucțiunile de utilizare ale acestui echipament constau în diferite seturi de instrucțiuni: instrucțiuni generale, instrucțiuni specifice pentru dispozitivul Easy Speed și instrucțiuni pentru accesorii, pentru componente compatibile cu acesta (Link 20/40). Toate seturile de instrucțiuni trebuie citite cu atenție înainte de a utiliza echipamentul. **Atenție!** Acest document conține doar instrucțiuni specifice pentru utilizarea dispozitivului Easy Speed.

INSTRUCȚIUNI SPECIFICE EASY SPEED.

Această notă conține informațiile necesare pentru utilizarea corectă a următoarelor produse: Easy Speed. Orice muncă la înălțime necesită utilizarea unui Echipament personal de protecție (EPP) ca și protecție împotriva riscului de cădere. Înainte de accesarea stației de lucru, trebuie să evaluați toți factorii de risc (mediu, concomitent, consecvențial).

1) DOMENIUL DE APLICARE (Fig. 1). Acest produs este un echipament individual de protecție (E.I.P.) împotriva căderilor de la înălțime; este conform cu Regulamentul (UE) 2016/425. EN 12841:2006-A/B - dispozitiv de reglare pentru sisteme de acces cu corzi/linie de siguranță (de tip A) sau blocator pentru linia de lucru (de tip B). EN 353-2:2002 - Opritoare de cădere de tip ghidat, inclusiv o coardă de ancorare flexibilă. RFU 11.075 - Utilizare pe orizontală sau înclinată. **Atenție!** Pentru acest produs trebuie respectate indicațiile din norma EN 365 (instrucțiuni generale/paragraful 2.5). **Atenție!** Pentru acest produs este obligatorie o verificare periodică detaliată (instrucțiuni generale/paragraful 8).

1.1 - Informații utile pentru folosința produsului. Echipamentul este proiectat pentru următoarele aplicații: prevenirea căderilor de la înălțime (EN 12841-A/B); protecție împotriva căderilor moderate de la înălțime (EN 12841-A); protecție împotriva căderilor de la înălțime (EN 353-2).

2) ORGANE NOTIFICATE.

Consultați legenda din instrucțiunile generale (paragraful 9/tabelul D): M6; N1.

3) NOMENCLATURĂ (Fig. 2.2). A) Placă laterală mobilă. B) Placă laterală fixă. C) Arc pin de ieșire. D) Manetă de reglare. E) Orificiu de conectare. F) Roată de blocare. G) Sistem de contra blocare. H) Camă de blocare.

3.1 - Materiale principale. Consultați legenda din instrucțiunile generale (paragraful 2.4): 2; 3; 7.

4) MARCARE. Numere/litere fără titlu: consultați legenda din instrucțiunile generale (paragraful 5).

4.1 - Generalități (Fig. 2). Indicatori: 1; 4; 7; 8; 11; 12; 19; 30) Indicatori de poziție pentru roata de blocare; 31) Standard de referință, limită sarcină de lucru, configurații posibile pentru echipament și tipuri sau modele de corzi compatibile; 32) Pictogramă cu posibilitatea utilizării pe orizontală a dispozitivului și măsuri de precauție pentru acest mod de utilizare.

4.2 - Trasabilitate (Fig. 2.1). Indicatori: T1; T3; T8; T9.

5) COMPATIBILITATE.

5.1 - Compatibilitate EN 353-2/EN 12841-A. Dispozitivul trebuie să fie conectat la un punct de legătură EN 361 de pe ham (preferabil în față), în unul dintre următoarele moduri: A) cu un conector EN 362 (această utilizare este în conformitate doar cu EN 353-2 - Fig. 1-9.1); B) cu componentele Link 20 sau Link 40, integrate cu doi conectori EN 362 (Fig. 1-9.2-9.4). Dispozitivul utilizat în conformitate cu standardul EN 353-2 poate fi utilizat doar cu corzile prezentate în tabel (Fig. 1). Echipamentul, utilizat în conformitate cu EN 12841-A, poate fi utilizat doar cu corzi semi-stactice (miez + înveliș) EN 1891-A, Ø 10.5÷11 mm. Modelele de corzi prezentate aici au fost utilizate pentru procedurile de certificare: Patron Plus 11 și Patron 10.5 (Teufelberger).

5.2 - Compatibilitate RFU 11.075. Dispozitivul trebuie să fie conectat la punctul de legătură EN 361 de pe ham (preferabil în față) utilizând doar componenta Link 20 sau Link 40, împreună cu doi conectori EN 362 (Fig. 1-9.2). Dispozitivul poate fi utilizat doar cu corzile prezentate în tabel (Fig. 1).

5.3 - Compatibilitate EN 12841-B. Echipamentul trebuie să fie utilizat împreună cu un conector EN 362 compatibil și poate fi fixat la punctul de legătură EN 813 al hamului prin intermediul unei lonjei EN 354 și un conector EN 362 suplimentar (Fig. 1-9.3). Lungimea generală a lonjei EN 354 plus conectorii EN 362 nu trebuie să depășească 150 cm **Atenție!** Nu conectați niciodată echipamentul la punctele de legătură laterale EN 358 ale hamului. Echipamentul poate fi utilizat doar cu corzi semi-stactice (miez + înveliș) EN 1891-A, Ø 10.5÷11 mm. Modelele de corzi prezentate aici au fost utilizate pentru procedurile de certificare: Patron Plus 11 și Patron 10.5 (Teufelberger).

5.4 - Avertismente generale. 1) Nu utilizați niciodată echipamentul pe un cablu de sârmă sau o coardă împletită. 2) Utilizați doar carabiniere ovale EN 362, lungi de maxim 110 mm și, unde este posibil, dotate cu sistem de blocare și antifrotire (de exemplu, Fix Pro). 3) Utilizarea altor componente decât cele indicate și utilizarea altor chingi/lonje pentru prelungirea legăturii dintre dispozitiv și ham sunt strict interzise. 3) În ilustrații, literele W și respectiv S indică coarda de lucru (W) și coarda de siguranță (S).

5.5 - Puncte de ancorare. Pentru instalarea corzii puteți folosi doar puncte de ancorare care respectă standardul EN 795 (putere minimă de 12 kN sau 18 kN pentru ancore nemetalice) care nu au margini ascuțite. Acești conectori trebuie in-

troduși în bucla cu capăt cusut specială de pe coardă (EN 353-2/RFU 11.075) sau într-o buclă creată la capătul corzii prin intermediul unui nod adecvat, cum ar fi cifra opt cu o buclă (EN 12841-A/B).

6) CONTROALE.

Pe lângă controalele indicate mai jos, respectați indicațiile din instrucțiunile generale (paragraful 3). Înainte de fiecare utilizare, verificați ca: sistemul de contra-blocare și cama de blocare să nu prezinte tăieturi, fisuri, zgârieturi sau semne de uzură mai profunde de 1 mm. Conectorul introdus în orificiul de legătură trebuie să se rotească liber, fără probleme.

7) INSTRUCȚIUNI DE UTILIZARE.

Sistemul Easy Speed, utilizat în conformitate cu standardul EN 353-2, este indicat pentru utilizarea verticală în cadrul sistemelor cu opritor de cădere și a fost testat pentru utilizarea orizontală/înclinată, în conformitate cu RFU 11.075. Sistemul Easy Speed utilizat în conformitate cu standardul EN 12841-A/B este potrivit pentru accesul cu coardă.

7.1 - Instalare. Deschideți placa laterală mobilă a dispozitivului rotind-o și verificați ca poziția roții de blocare să fie Go (Fig. 3.1). Poziționați dispozitivul pe coardă în direcția corectă (Fig. 3.2) și închideți placa laterală mobilă (Fig. 3.3). Introduceți conectorul superior al componentei Link 20/40 sau un singur conector compatibil în orificiul de legătură de pe dispozitiv (Fig. 3.4). **Pericol de moarte!** Dispozitivul este un dispozitiv unidirecțional, așa că nu inversați direcția de utilizare (Fig. 8.1).

7.2 - Teste funcționale EN 353-2/EN 12841-A. Asigurați-vă că dispozitivul glisează în ambele direcții fără probleme, trăgându-l de conector (Fig. 4.1). Trageți brusc în jos pentru a verifica dacă dispozitivul se blochează imediat pe coardă (Fig. 4.2). **Atenție!** Doar după ce ați efectuat cu succes testul funcțional, puteți începe utilizarea echipamentului.

7.3 - Teste funcționale EN 12841-B. Mutați roata de blocare în poziția REST (Fig. 6.1). În timp ce țineți coarda dedesubt, asigurați-vă că dispozitivul glisează în sus fără probleme, împingându-l de conector (Fig. 6.2). Trageți în jos pentru a verifica dacă dispozitivul se blochează pe coardă (Fig. 6.3). **Atenție!** Doar după ce ați efectuat cu succes testul funcțional, puteți începe utilizarea echipamentului.

8) UTILIZARE CONFORM EN 353-2/EN 12841-A.

Urmați instrucțiunile din paragraful 7.1-7.2. Conectați conectorul inferior al componentei Link 20/40 sau un singur conector la un punct de legătură standard EN 361 de pe ham. Dispozitivul permite urcarea și coborârea pe o linie verticală în siguranță completă și fără intervenția utilizatorului (Fig. 5.2). În cazul căderii utilizatorului, sistemul se blochează instant (Fig. 5.3). **Atenție!** În timpul utilizării, dispozitivul trebuie menținut întotdeauna cât mai sus posibil, iar în cazul utilizării împreună cu componentele Link 20/40, acesta trebuie menținut la un nivel mai mare față de umerii utilizatorului. **Atenție!** Pentru utilizare în conformitate cu EN 353-2 și EN 12841-A, roata de blocare trebuie menținută în poziția Go (Fig. 5.1). Cu toate acestea, atunci când efectuați o lucrare în același loc, se recomandă să blocați dispozitivul cât mai sus posibil pe linia verticală, mutând roata de blocare în poziția Rest (Fig. 5.4-11.2-14.1). **Atenție!** Înainte de orice mișcare ulterioară pe linia verticală, nu uitați să mutați roata de blocare în poziția Go, pentru a evita ridicarea liniei însăși (în cazul urcării) sau încărcării echipamentului (în cazul coborârii).

8.1 - Avertismente EN 353-2. 1) Pregătiți în prealabil un nod de siguranță pe capătul liber al liniei de ancorare flexibile, la o distanță de minim 30 cm de capătul corzii (Fig. 10.3). În mod alternativ, puteți utiliza o linie de ancorare flexibilă dotată cu o buclă finală cusută. 2) În vederea îmbunătățirii performanței opritorului de cădere, se recomandă să conectați o greutate (2÷5 kg) la capătul inferior al liniei de ancorare flexibile (Fig. 10.1). 3) Pe parcursul progresului pe coardă, asigurați-vă că aceasta este întinsă (Fig. 12) și că nu intră în contact cu muchiile ascuțite sau substanțe care o pot deteriora. 4) Cu excepția configurațiilor conforme cu RFU 11.075, utilizatorul trebuie să fie întotdeauna sub punctul de ancorare, cu un unghi maxim de 30° comparativ cu linia verticală a locului de lucru (Fig. 10.2). 5) Limită sarcină de lucru: 140 kg.

8.2 - Avertismente EN 12841-A/B. 1) Dispozitivele de reglare a corzii nu trebuie utilizate în contextul unei opriri de cădere. 2) Atunci când o linie de ancorare reglabilă este încărcată cu întreaga greutate a utilizatorului, aceasta devine linie de lucru și, prin urmare, este necesară furnizarea unei linii de siguranță suplimentare. Asigurați-vă întotdeauna că sarcina de pe opritorul de cădere nu ajunge pe linia de siguranță. 3) Evitați orice supraîncărcare sau încărcare dinamică a dispozitivului, deoarece acest lucru poate afecta linia de ancorare. 4) Linia de ancorare trebuie să fie conectată la punctele de ancorare de deasupra utilizatorului. Trebuie să evitați slăbirea corzii între punctul de ancorare și utilizator (Fig. 15.1). 5) Nu există restricții privind înclinarea corzii de ancorare. Cu toate acestea, se recomandă să lucrați în poziție cât mai verticală posibil față de punctul de ancorare, în vederea limitării riscului unui efect de pendul. 6) Performanțele tehnice ale liniei de ancorare pot varia în mod considerabil în timpul utilizării, din cauza uzurii, murdăriei, umezelii și utilizărilor repetate pe aceeași întindere: rețineți că aceste variații vor influența comportamentul corzii în dispozitiv. 7) Alte tipuri de linii de ancorare pot afecta caracteristicile și utilizarea în siguranță a dispozitivului. 8) Limită sarcină de lucru: 140 kg (EN 12841-A) sau 100 kg (EN 12841-B).

9) UTILIZARE CONFORM EN 12841-B.

Urmați instrucțiunile din paragrafele 7.1-7.3.

9.1 - Utilizare. Dispozitivul utilizat în conformitate cu EN 12841-B este destinat progresiei pe o linie de lucru și trebuie utilizat întotdeauna împreună cu un dispozitiv de reglare a corzii de tip A și o linie de siguranță. Dispozitivul trebuie mutat pe coardă cu ajutorul conectorului (Fig. 7.1) și blocat în poziția în care este așezat (Fig. 7.2). **Atenție!** Pentru utilizare în conformitate cu EN 12841-B, roata de blocare trebuie menținută în poziția Rest (Fig. 6.1).

9.2 - Avertismente EN 12841-B. 1) Urmați toate avertismentele explicat în paragraful 8.2. 2) Dispozitivul trebuie plasat întotdeauna la un nivel mai mare față de punctul de legătură de pe ham și factorul de cădere nu trebuie să fie niciodată mai mare de 1. 3) Distanța de cădere maximă permisă: 1 m.

10) UTILIZARE CONFORM RFU 11.075.

Dispozitivul Easy Speed respectă cerințele RFU PPE-R/11.075 Versiunea 1 pentru utilizarea înclinată și orizontală pe o muchie ($r \geq 0,5$ mm - Fig. 13.1). Prin urmare, dispozitivul poate fi utilizat pe structuri orizontale sau înclinate ale căror muchii au o rază mai mare de 0,5 mm (de exemplu, grinzi de lemn, balustrade de protecție rotunde, etc.). **Atenție!** Când este posibil, utilizarea pe muchii ascuțite trebuie să fie minimă; utilizarea pe muchiile ascuțite prezintă riscuri mai mari în comparație cu utilizarea normală.

10.1 - Avertismente RFU 11.075. 1) Dacă evaluarea riscului a arătat că muchia de cădere este o muchie deosebit de ascuțită și/sau nu este lipsită de bavură (de exemplu, o balustradă neplacată sau o muchie ascuțită din beton), înainte de începerea lucrării la înălțime, va trebui să: luați toate măsurile de precauție corespunzătoare pentru a exclude riscul de a cădea peste muchie, instalați o protecție pentru muchie sau contactați producătorul pentru sfaturi suplimentare. 2) Punctul de ancorare al liniei de ancorare flexibile nu trebuie să fie sub nivelul înălțimii utilizatorului stând în picioare (de exemplu platformă, acoperiș plat). 3) Unghiul dintre muchia verticală a structurii și planul de lucru trebuie să fie de cel puțin 90° (Fig. 13.2). 4) Sub margine trebuie să existe un spațiu liber minim de cel puțin 5 m (Fig. 13.2). 5) Linia de ancorare flexibilă trebuie să fie întotdeauna folosită astfel încât să nu existe nicio slăbire a corzii. Lungimea poate fi reglată doar dacă utilizatorul nu se deplasează către margine. 6) Pentru a preveni efectul de pendul al căderii, zona de lucru și mișcările laterale față de axa perpendiculară pe margine și care trece prin punctul de ancorare al echipamentului, pe ambele părți, trebuie să fie limitate la o distanță maximă de 1,5 m (Fig. 13.3). În toate celelalte cazuri, nu trebuie utilizat niciun punct de ancorare individual, ci mai degrabă un dispozitiv de ancorare de clasă C sau D în conformitate cu EN 795:2012. 7) În cazul în care linia de ancorare flexibilă este utilizată cu un dispozitiv de ancorare de clasă C în conformitate cu EN 795:2012, de exemplu, o linie de ancorare flexibilă orizontală, trebuie să țineți cont și de devierea dispozitivului de ancorare atunci când se determină distanța de siguranță necesară sub utilizator. Atenție la detaliile din instrucțiunile de utilizare ale dispozitivului de ancorare. 8) Luați în calcul traiectoria unei posibile căderi pentru a evita impacturile periculoase cu obstacole de orice fel. 9) Atunci când recuperați o persoană în urma unei căderi de pe o margine, luați în considerare riscul de vătămare, deoarece persoana căzută se poate lovi de componentele clădirii sau ale construcției. 10) Măsurile de salvare speciale urmează să fie determinate și învățate în cazul unei căderi de pe margine. 11) Înaintea unei margini sau a unui obstacol se recomandă să faceți un nod pe coardă, pentru a evita atingerea obstacolului sau căderea de pe margine. 12) Limită sarcină de lucru: 120 kg.

11) DISTANȚA LIBERĂ LA CĂDERE (Fig. 17). Distanța liberă la cădere reprezintă spațiul liber minim sub picioarele utilizatorului care trebuie garantat pentru prevenirea contactului utilizatorului cu solul sau alte obstacole de pe linia de cădere în cazul unei căderi cauzate de manevre incorecte, cedarea sau defectarea liniei de lucru sau a uneia dintre componente. Distanța liberă la cădere (F) este dată de distanța de oprire (H) plus o distanță suplimentară de 1 m (B). Aceste valori trebuie adăugate la prelungirea hamului sau a liniei de ancorare (E). Prelungirea liniei de ancorare este cauzată de elasticitatea corzii, și poate varia, în funcție de condițiile de utilizare (de exemplu, distanța dintre utilizator și punctul de ancorare). În tabel sunt prezentate valorile cu factorul de cădere 1 și 2, în diferite configurații, pentru greutatea de 40 kg. Distanța dintre punctul de legătură de pe ham și picioarele utilizatorului este, ca regulă generală, echivalentă cu 1,5 m (C). **Atenție!** Înainte și în timpul fiecărei utilizări este esențial să luați în considerare valoarea distanței libere la cădere necesară pentru echipamentul utilizat. **Atenție!** Valorile prezentate în tabel se bazează pe estimări teoretice și teste de cădere efectuate cu o greutate rigidă. **Atenție!** În cazul în care utilizatorul se află mai jos de distanța liberă la cădere, este posibil ca acesta să nu fie protejat împotriva căderilor: prin urmare, se sugerează să luați măsuri suplimentare în timpul cățării sau coborârii.

12) SIMBOLURI. Consultați legenda din instrucțiunile generale (paragraful 16): F1; F2; F9.

13) PIESE DE SCHIMB/ACCESORII.

Acest produs este compatibil numai cu piesele de schimb și cu accesoriile specifice enumerate în continuare: Link 20* (nr. de ref. 7W924020); Link 40* (nr. de ref. 7W924040). **Atenție!** Accesoriile/piesele de schimb marcate cu un asterisc (*) nu constituie singure EIP. **Atenție!** Înainte de a instala un accesoriu/o piesă de schimb, citiți și înțelegeți instrucțiunile de utilizare ale dispozitivului pe care

urmează să fie instalat/ă. **Atenție!** Înainte de utilizare verificați ca accesoriul/piesa de schimb să fie instalat/ă corect.

14) UTILIZARE EXCEPTÂND STANDARDELE/ REGLEMENTĂRILE.

Utilizarea descrisă mai jos nu este acoperită de standardele europene EN 12841:2006-A/B și EN 353-2:2002 și nici de regulamentul (UE) 2016/425 și sunt destinate în mod exclusiv pentru utilizatorii experimentați.

14.1 - Utilizarea de tip coadă de vacă (Fig. 18). Dispozitivul poate fi utilizat ca dispozitiv de rezervă secundar (de exemplu, pentru transferul de pe coardă pe coardă, trecerea pe ancore intermediare, etc.), în cazul în care este conectat la ham cu ajutorul unui sistem de tip coadă de vacă, fabricat din coardă dinamică \varnothing 11 mm, montat pe punctul de legătură EN 813 al hamului, care are la capăt un conector EN 362. **Atenție!** Lungimea totală permisă pentru sistemul de tip coadă de vacă este de 90 cm, inclusiv conectorul. **Atenție!** În timpul utilizării dispozitivul în acest mod, nu depășiți factorul de cădere de 1, cu o sarcină maximă de lucru de 100 kg. **Atenție!** În timpul utilizării dispozitivului în acest mod, roata de blocare trebuie menținută în poziția Rest.

Pokyny k použití tohoto zařízení se skládají z různých sad pokynů: obecné pokyny, pokyny specifické pro zařízení Easy Access a pokyny pro příslušenství pro komponenty, které jsou s ním kompatibilní (/40/30 +). Před použitím zařízení je nutné pečlivě přečíst všechny pokyny. **Upozornění!** Tento dokument obsahuje pouze specifické pokyny pro používání Easy Speed.

SPECIFICKÉ POKYNY EASY SPEED

Tyto pokyny obsahují informace nezbytné pro správné používání výrobku/výrobků: Easy Speed. Jakákoli práce ve výškách vyžaduje použití osobních ochranných prostředků (OOP) jako ochranu před rizikem pádu. Před vstupem na pracovní stanici musí být vyhodnoceny všechny rizikové faktory (environmentální, doprovodné, následné).

1) OBLAST POUŽITÍ (Obr. 1). Tento produkt je osobní ochranný prostředek (OOP) proti pádům z výšky odpovídající nařízení (EU) 2016/425. EN 12841:2006-A/B - Lanové přístupové systémy / seřizovací zařízení bezpečnostních linek (typ A) nebo stoupačky pracovní linky (typ B). EN 353-2:2002 - Svodič pádu s vedeným typem včetně flexibilní kotevní šňůry. RFU 11.075 - Horizontální nebo šikmé použití. **Upozornění!** Pro tento výrobek je nutno dodržet ustanovení normy EN 365 (všeobecné pokyny/článek 2.5). **Upozornění!** U tohoto výrobku je nutno provádět důkladnou pravidelnou kontrolu (všeobecné pokyny/článek 8).

1.1 - Zamyšlené použití. Zařízení je navrženo pro následující aplikace: prevence pádů z výšky (EN 12841-A / B); ochrana proti mírným pádům z výšky (EN 12841-A); ochrana proti pádům z výšky (EN 353-2).

2) INFORMOVANÉ ÚŘADY

Viz vysvětlivky ve všeobecných pokynech (odstavec 9 / tabulka D): M6; N1.

3) NOMENKLATURA (obr. 2.2). A) Mobilní boční deska B) Pevná boční deska. C) Pružina výstupního čepu. D) Polohovací páka. E) Otvor pro spojku. F) Blokovací kolo. G) Počítadlo. H) Zamykací vačka.

3.1 - Základní materiály. Viz vysvětlivky ve všeobecných pokynech (čl. 2.4): 2; 3; 7.

4) OZNAČENÍ. Číslo/písmena bez popisku: viz legenda ve všeobecných pokynech (článek 5).

4.1 - Všeobecné (Obr. 2). Indikace: 1; 4; 7; 8; 11; 12; 19; 30) Označení polohy blokovacího kola; 31) referenční norma, omezení pracovního zatížení, možné konfigurace zařízení a typy nebo modely kompatibilních lan; 32) Piktogram ukazující vhodnost zařízení pro horizontální použití a bezpečnostní opatření spojená s tímto použitím.

4.2 - Sledovatelnost (Obr. 2.1). Označení: T1; T3; T8; T9.

5) KOMPATIBILITA

5.1 - EN 353-2 / EN 12841-A kompatibilita. Zařízení musí být připojeno k upevňovacímu bodu EN 361 na postroji (nejlépe na přední straně) jedním z následujících způsobů: A) s konektorem EN 362 (toto použití odpovídá pouze EN 353-2 - obr. 1-9.1); B) s komponentami Link 20 nebo Link 40, integrovanými se dvěma konektory EN 362 (Obr. 1-9.2-9.4). Zařízení používané v souladu s normou EN 353-2 lze použít pouze s lany uvedenými v tabulce (Obr. 1). Zařízení používané v souladu s EN 12841-A lze použít pouze s semi-statickými (jádro + plášť) lany EN 1891-A, Ø 10,5 ÷ 11 mm. Níže uvedené modely lan byly použity pro certifikační postupy: Patron Plus 11 a Patron 10.5 (Teufelberger).

5.2 - RFU 11.075 kompatibilita. Zařízení musí být připojeno k upevňovacímu bodu EN 361 na postroji (nejlépe na přední straně) výhradně pomocí komponenty Link 20 nebo Link 40, integrované se dvěma konektory EN 362 (obr. 1-9.2). Zařízení lze použít pouze s lany uvedenými v tabulce (Obr. 1).

5.3 - EN 12841-B kompatibilita. Zařízení musí být integrováno s kompatibilním konektorem EN 362 a může být připevněno k upevňovacímu bodu EN 813 na postroji pomocí šňůrky EN 354 a dalšího konektoru EN 362 (obr. 1-9.3). Celková délka šňůry EN 354 plus konektory EN 362 nesmí překročit 150 cm.

Upozornění! Nikdy nepřipojujte zařízení k postranním upevňovacím bodům EN 358 na postroji. Zařízení lze použít pouze s semi-statickými (jádro + plášť) lany EN 1891-A, Ø 10,5 ÷ 11 mm. Níže uvedené modely lan byly použity pro certifikační postupy: Patron Plus 11 a Patron 10.5 (Teufelberger).

5.4 - Obecná upozornění. 1) Nikdy nepoužívejte zařízení na lanové lano nebo pletené lano. 2) Používejte pouze oválné konektory EN 362, maximální délky 112 mm, a pokud je to možné, vybavené přídržovacím systémem, proti otáčení (např. Fix Pro). 3) Použití komponent, které se liší od uvedených, a použití jiných popruhů / šňůr pro prodloužení spojení mezi zařízením a strojem je výslovně zakázáno. 4) Na obrázcích označují písmena W a S pracovní lano (W) a bezpečnostní lano (S).

5.5 - Kotevní body. Pro instalaci lana lze použít pouze kotevní body, které splňují normu EN 795 (minimální pevnost 12 kN nebo 18 kN pro nekovové kotvy), které nemají ostré hrany. Tyto konektory by měly být zasunuty do vyhrazené sešívací smyčky lana (EN 353-2 / RFU 11.075) nebo do smyčky vytvořené na konci lana pomocí vhodného uzlu, jako je obrázek 8 na ohybu (EN 12841) -A / B).

6) KONTROLY

Kromě níže uvedených kontrol je nutno dodržet rovněž instrukce uvedené ve všeobecných pokynech (článek 3). Před každým použitím ověřte, že: protikus a bloko-

vací vačka nemají žádné zářezy, praskliny, škrábance nebo známky opotřebení hluboké než 1 mm; konektor vložený do připojovacího otvoru se může otáčet bez větších překážek.

7) NÁVOD K POUŽITÍ.

Easy Speed se používá v souladu s normou EN 353-2, je určen pro vertikální použití v systémech zachycení pádu a byl také testován pro horizontální/šikmé použití podle RFU 11.075. Easy Speed používaný v souladu s normou EN 12841-A/B je vhodný pro přístup k lanu.

7.1 - Instalace. Otočením otevřete mobilní boční desku zařízení a zkontrolujte, zda je poloha zajišťovacího kola v poloze Spustit (obr. 3.1). Umístěte zařízení na lano ve správném směru (obr. 3.2) a zavřete mobilní boční desku (obr. 3.3). Do spojovacího otvoru zařízení vložte horní konektor komponenty Link 20/40 nebo jediný kompatibilní konektor (Obr. 3.4). **Nebezpečí smrti!** Zařízení je jednosměrné zařízení, neměňte orientaci pro použití (obr. 8.1).

7.2 - EN 353-2 / EN 12841-A funkční testy. Ujistěte se, že zařízení klouže v obou směrech bez překážek přetažením za konektor (obr. 4.1). Prudkým tahem směrem dolů ověřte, že se zařízení okamžitě zablokuje přes lano (obr. 4.2). **Upozornění!** Až po úspěšném provedení funkčního testu můžete začít používat zařízení.

7.3 - EN 12841-B funkční testy. Přesuňte blokovací kolo do polohy REST (obr. 6.1). Zatímco držíte lano pod ním, ujistěte se, že zařízení klouže nahoru bez překážek tlačáním pomocí konektoru (obr. 6.2). Zatažením směrem dolů ověřte, že se zařízení v dané poloze zablokuje (obr. 6.3). **Upozornění!** Až po úspěšném provedení funkčního testu můžete začít používat zařízení.

8) EN 353-2 / EN 12841-A POUŽITÍ.

Postupujte podle pokynů uvedených v odstavcích 7.1-7.2. Připojte spodní konektor komponenty Link 20/40 nebo jediný konektor k standardnímu upevňovacímu bodu EN 361 na kabelovém svazku. Zařízení umožňuje vstup a sestup podél svislé čáry v naprosté bezpečnosti a bez zásahu uživatele (obr. 5.2). V případě pádu uživatelem se systém okamžitě zamkne (obr. 5.3). **Upozornění!** Během používání musí být zařízení vždy udržováno na nejvyšší možné úrovni a při použití ve spojení se součástmi Link 20/40 musí být vždy udržováno na vyšší úrovni vzhledem k ramennímu uživateli. **Upozornění!** Pro použití v souladu s EN 353-2 a EN 12841-A musí být blokovací kolo udržováno v poloze Spustit (obr. 5.1). Nicméně při provádění práce na stejném místě je vhodné zařízení zablokovat co nejvýše podél svislé čáry pohybem blokovacího kola do klidové polohy (obr. 5.4-11.2-14.1). **Upozornění!** Před jakýmkoli následným pohybem podél svislé čáry nezapomeňte přesunout blokovací kolečko do polohy Go, abyste zabránili uvážení samotné linie (v případě výstupu) nebo načtení zařízení (v případě klesání).

8.1 - Varování EN 353-2. 1) Předem naaranžujte spodní konec flexibilního ukotvení bezpečnostního uzlu ve vzdálenosti ne menší než 30 cm od konce lana (Obr. 10.3). Případně použijte flexibilní ukotvení vybavené šitou koncovou smyčkou. 2) Abyste zlepšili výkonnost zařízení zabraňujícího pádu, doporučujeme připojit na spodní konec flexibilního ukotvení závaží (2-5 kg) (obr. 10.1). 3) Během postupu na laně se ujistěte, že lano je napnuté (obr. 12) a že se nedotýká ostřích hran nebo škodlivých látek. 4) S výjimkou konfigurací vyhovujících RFU 11.075 musí být uživatel vždy pod kotevním bodem, s maximálním úhlem 30 ° ve srovnání se svislicí pracoviště (obr. 10.2). 5) Pracovní mezní zatížení: 140 kg.

8.2 - Varování EN 12841-A/B. 1) Zařízení pro nastavení lana se nesmí používat v kontextu zastavení pádu. 2) Je-li nastavitelná kotevní čára zatížena celou hmotností uživatele, stává se z ní pracovní linie, a proto je nutné dodat navíc bezpečnostní lano. Vždy se ujistěte, že na pojistném laně nedochází k žádnému zatěžování svodiče. 3) Vyvarujte se přetížení nebo dynamického zatížení zařízení, protože by to mohlo poškodit kotevní vedení. 4) Kotevní vedení musí být připojeno k kotevním bodům umístěným nad uživatelem; je třeba se vyvarovat uvolnění lana mezi kotevním bodem a uživatelem (obr. 15.1). 5) Sklon kotevního lana není nijak omezen. Přesto se doporučuje pracovat s kotevním bodem co nejvíce svisle, aby se omezilo riziko kyvadlového efektu. 6) Technické vlastnosti kotevní šňůry se mohou během používání značně lišit v důsledku opotřebení nečistot, vlhkosti nebo opakovaného použití na stejném úseku: mějte na paměti, že tyto odchylky ovlivní chování lana uvnitř zařízení. 7) Charakteristiky a bezpečný provoz zařízení mohou ovlivnit různé typy kotevních linek. 8) Mezní hodnota pracovního zatížení: 140 kg (EN 12841-A) nebo 100 kg (EN 12841-B).

9) EN 12841-B POUŽITÍ.

Postupujte podle pokynů uvedených v bodě 7.1-7.3.

9.1 - Provoz. Zařízení používané v souladu s EN 12841-B je určeno pro postup na pracovní lince a musí být vždy používáno ve spojení se zařízením pro nastavení lana typu A a bezpečnostním lanem. Zařízení se musí pohybovat podél lana pomocí konektoru (obr. 7.1) a musí být zajištěno v poloze, ve které je umístěno (obr. 7.2). **Upozornění!** Pro použití v souladu s EN 12841-B musí být blokovací kolo udržováno v klidové poloze (obr. 6.1).

9.2 - EN 12841-B varování. 1) Postupujte podle všech varování vysvětlených v bodě 8.2. 2) Zařízení musí být vždy umístěno na vyšší úrovni vzhledem k bodu připojení stroje a faktor pádu nesmí být nikdy vyšší než 1. 3) Maximální povolený pád: 1 m.

10) RFU 11.075 POUŽITÍ.

Zařízení Easy Speed vyhovuje požadavkům RFU PPER / 11.075 verze 1 pro

nakloněné a horizontální použití přes okraj ($r \geq 0,5$ mm - obr. 13.1). Zařízení může být proto použito na vodorovných nebo šikmých strukturách, kde hrany mají poloměr větší než 0,5 mm (např. dřevěné trámy, zaoblené parapety atd.).

Upozornění! Pokud je to možné, mělo by být používání přes ostré hrany omezeno na minimum; použití na ostrých hranách představuje větší riziko ve srovnání s běžným používáním.

10.1 - RFU 11.075 varování. 1) Pokud by z analýzy rizik vyplynulo, že je hrana příliš ostrá a/nebo není hladká (např. parapet bez povrchové úpravy či betonová ostrá hrana), bude před zahájením práce nutné: učinit veškerá opatření za účelem zamezení možnosti pádu přes hranu, nainstalovat ochranu hrany či kontaktovat výrobce pro případné další instrukce. 2) Bod ukotvení flexibilní kotevní linie nesmí být pod úrovní stojanu uživatele (např. plošina, plochá střecha). 3) Úhel vytvořený mezi vertikální hranou konstrukce a pracovní rovinou musí být alespoň 90° (Obr. 13.2). 4) Pod okrajem je nutný minimální volný prostor nejméně 5 m (obr. 13.2). 5) Pružná kotevní šňůra musí být vždy používána tak, aby na laně nebyla žádná vůle. Délku lze nastavit pouze tam, kde se uživatel nepohybuje směrem k okraji. 6) Aby se zabránilo účinku kyvadlového pádu, pracovní plocha a boční pohyby od osy kolmé k okraji a procházející kotevním bodem pružné kotevní linie na obou stranách by měly být v každém případě omezeny na maximálně 1,5 m (obr. 13.3). V ostatních případech nelze použít samostatné kotvicí body, ale spíše kotvicí zařízení typu C či D ve shodě s normou EN 795:2012. 7) Používá-li se flexibilní kotevní vedení s kotevním zařízením třídy C podle EN 795:2012, např. při vodorovné ohebné kotevní linii je třeba při určování potřebné vzdálenosti bezpečné výšky pod uživatelem zohlednit také vychýlení kotevního zařízení. Věnujte pozornost podrobnostem uvedeným v návodu k použití kotevního zařízení. 8) Zvažte trajektorii možného pádu, abyste zabránili nebezpečným dopadům na překážky jakéhokoli druhu. 9) Při zotavování osoby po pádu přes hranu zvažte nebezpečí zranění, protože padlá osoba by mohla narazit do částí budovy nebo stavby. 10) V případě pádu musí být stanovena a vyškolená zvláštní záchranná opatření okraj. 11) Před hranou nebo překážkou se doporučuje přivázat uzel na lano, aby se zabránilo překážce nebo pádu přes hranu. 12) Mezní hodnota pracovního zatížení: 120 kg.

11) VZDÁLENOST PŘI PÁDU (Obr. 17). Vzdálenost při pádu je minimální volný prostor pod nohama uživatele, který musí být zaručen, aby zabránil uživateli v kolizi se zemí nebo jakoukoli jinou překážkou podél linie pádu v případě pádu způsobeného selháním nebo nesprávnou funkcí práce linka nebo jedna z jejích součástí. Vzdálenost při pádu (F) je dána brzdou dráhou (H) plus další vzdálenost 1 m (B). Tyto hodnoty musí být připočteny k prodloužení kabelového svazku a kotevní linie (E); prodloužení kotevní linie je způsobeno pružností lana a může se měnit v závislosti na podmínkách použití (např. vzdálenost mezi uživatelem a kotevním bodem). Tabulka ukazuje hodnoty s faktorem pádu 1 a 2 v různých konfiguracích a pro hmotnosti 40 kg. Vzdálenost mezi připevňovacím bodem na postroji a nohama uživatele je zpravidla ekvivalentní 1,5 m (C). **Upozornění!** Před a během každého použití je nezbytné vzít v úvahu hodnotu vůle vyžadovanou použitým zařízením. **Upozornění!** Hodnoty uvedené v tabulce vycházejí z teoretických odhadů a zkušek pádem s pevnou hmotností. **Upozornění!** Pokud je uživatel pod uvedenou výškou bezpečné výšky pádu, může se stát, že není chráněn před pádem: proto se doporučuje během stoupání nebo klesání přijmout doplňková opatření.

12) SYMBOLY. Viz legenda ve všeobecných pokynech (článek 16): F1; F2; F9.

13) NÁHRADNÍ DÍLY / PŘÍSLUŠENSTVÍ.

Tento výrobek je kompatibilní pouze s níže uvedenými náhradními díly: Spoj 20* (Ref. č. 7W924020); Spoj 40* (Ref. č. 7W924040). **Upozornění!** Příslušenství/náhradní díly označené hvězdičkou (*) samy o sobě nepředstavují OOP. **Upozornění!** Před instalací příslušenství/náhradního dílu si přečtěte a seznámte se s návodem k použití zařízení, na které se instalují. **Upozornění!** Před použitím zkontrolujte, zda jsou příslušenství/náhradní díly správně nainstalovány.

14) POUŽITÍ MIMO STANDARDY A SMĚRNICE

Níže popsané použití není pokryto evropskými normami EN 12841: 2006-A / B a EN 353-2: 2002 ani nařízením (EU) 2016/425 a je určeno výhradně pro odborné uživatele.

14.1 - Použití s kravským ocasem (obr. 18). Zařízení může být použito jako druhé záložní zařízení (např. Pro přenos lana na lano, procházející mezilehlé kotvy atd.). Pokud je připojeno k postroji pomocí ocasu krávy z dynamického lana \varnothing 11 mm, instalovaného na přípojce EN 813 bod kabelového svazku a zakončený konektorem EN 362. **Upozornění!** Celková délka povolená pro kravský ocas je 90 cm včetně konektoru. **Upozornění!** ! Při používání zařízení tímto způsobem nepřekračujte faktor pádu 1 s maximálním pracovním zatížením 100 kg. **Upozornění!** Při používání zařízení tímto způsobem musí být blokovácí kolo udržováno v klidové poloze.

E felszerelés használati utasítása különböző részekből áll: általános utasítások, az Easy Speed eszközre vonatkozó konkrét utasítások és a vele kompatibilis alkatrészekre (Link 20/40) vonatkozó tartozékutasítások. Mielőtt a berendezést használná, gondosan olvassa el az utasításokat. **Figyelem!** Ez a dokumentum csak az Easy Speed használatára vonatkozó konkrét utasításokat tartalmazza.

EASY SPEED SPECIÁLIS UTASÍTÁSOK

Ez a megjegyzés az alábbi termék/ek helyes használatára vonatkozó utasításokat tartalmazza: Easy Speed. Minden magasban végzett munkához személyi védőfelszerelést (PPE) kell használni, amely védelmet nyújt a leesés kockázata ellen. A munkahelyzet elfoglalása előtt fel kell mérni az összes kockázati (környezeti, járulékos, következményes) tényezőzt.

1) ALKALMAZÁSI TERÜLET (1. ábra). Ez a termék személyi védőeszköz magasból való lezuhanás megelőzésére; megfelel a 2016/425/EU rendeletnek. EN 12841:2006-A/B - Megközelítési kötéltrendszerek / Kötélbeállító eszköz (A típus) vagy munkakötélen használt mászógep (B típus). EN 353-2:2002 - Hajlékony rögzített vezeték alkalmazott, vezérelt típusú lezuhanásgátlók. RFU 11.075 - Vízzintes vagy ferde használat. **Figyelem!** Ehhez a termékhez be kell tartani az MSZ EN 365 szabvány útmutatásait (általános utasítások / 2.5 bek.). **Figyelem!** Kötelező a terméket rendszeresen alaposan ellenőrizni (általános utasítások / 8. bek.).

1.1 - Rendeltetészerű használat A berendezést az alábbi alkalmazásokhoz tervezték: magasról való leesés megelőzése (EN 12841-A/B); védelem mérsékelt magasságról történő leeséstől (EN 12841-A); védelem magasról történő leeséstől (EN 353-2)

2) BEJELENTETT SZERVEZETEK.

Olvassa el a jelmagyarazatot az általános utasításokban (9. bek. / D tábl.): M6; N1.

3) SZÓJEGYZÉK (2.2. ábra). A) Mobil oldallemez. B) Rögzített oldallemez. C) Kímenő csap. D) Beállító kar. E) Csatlakozónyílás. F) Rögzítőgörgő. G) Ellenblokk. H) Zárócsap.

3.1 - Főbb anyagok. Olvassa el a jelmagyarazatot az általános utasításokban (2.4. bek.): 2; 3; 7.

4) JELŐLÉSEK. Ábráfelirat nélküli számok/betűk: olvassa el a jelmagyarazatot az általános utasításokban (5. bek.).

4.1 - Általános (2. ábr.). Jelölések: 1; 4; 7; 8; 11; 12; 19; 30) A rögzítő görgő helyzetének feltüntetése; 31) Referenciáérték, maximális munkaterhelés, lehetséges berendezés-konfigurációk és a kompatibilis kötelek típusai vagy modelljei; 32) Az eszköz vízszintes használatra való alkalmasságát és az ezzel a felhasználással kapcsolatos óvintézkedéseket mutató piktogram.

4.2 - Nyomon követhetőség (2.1. ábr.). Útmutatások: T1; T3; T8; T9.

5) KOMPATIBILITÁS.

5.1 - Kompatibilitás az EN 353-2 / EN 12841-A szabvánnyal. A eszköz a hevederzet EN 361-es bekötési pontjához kell csatlakoztatni (lehetőleg az elülső részre) az alábbi módok valamelyike szerint: A) egy EN 362 szabvány szerinti csatlakozóval (ez a használat csak az EN 353-2 szabványnak felel meg - 1-9.1 ábra); B) a link 20 vagy link 40 alkatrészekkel, két, EN 362 szabvány szerinti karabinerrel kombinálva (1-9.2-9.4 ábra). Az EN 353-2 szabványnak megfelelően használt eszköz csak a táblázatban felsorolt kötelekkel használható (1. ábra). Az EN 12841-A szerint használt berendezés csak félstatikus, EN 1891-A szabvány szerinti, 10,5÷11 mm átmérőjű (mag + köpeny) kötelekkel használható. Az alábbiakban felsorolt kötélmódelleket használták a tanúsítási eljárásokhoz: Patron Plus 11 és Patron 10,5 (Teufelberger).

5.2 - Kompatibilitás az RFU 11.075 előírásokkal. Az eszközt t a hevederzet EN 361 szabvány szerinti bekötési pontjához kell csatlakoztatni (lehetőleg az elülső részre) kizárólag a link 20 vagy link 40 alkatrészek segítségével, két, EN 362 szabvány szerinti karabinerrel kombinálva (1-9.2 ábra). Az eszköz csak a táblázatban felsorolt kötelekkel használható (1. ábra).

5.3 - Kompatibilitás az EN 12841-B szabvánnyal. A berendezést össze kell szerelni egy kompatibilis EN 362 szerinti csatlakozóval, és egy EN 354 szabvány szerinti kantár és egy további EN 362 szabvány szerinti csatlakozó segítségével rögzíthető a hevederzet EN 813 szabvány szerinti bekötési pontjához (1-9.3 ábra). Az EN 354 szerinti kantár és az EN 362 szerinti csatlakozók teljes hossza nem haladhatja meg a 150 cm-t. **Figyelem!** Soha ne csatlakoztassa a berendezést az EN 358 szerinti hevederzet oldalsó bekötési pontjaihoz. A berendezés csak félstatikus, EN 1891-A szabvány szerinti, 10,5÷11 mm átmérőjű (mag + köpeny) kötelekkel használható. Az alábbiakban felsorolt kötélmódelleket használták a tanúsítási eljárásokhoz: Patron Plus 11 és Patron 10,5 (Teufelberger).

5.4 - Általános figyelmeztetések. 1) Soha ne használja a készüléket drótkötélen vagy fonott kötélen. 2) Csak EN 362 ovális karabinert használjon, amely maximum 110 mm hosszú, és ahol lehetséges, fel van szerelve rögzítő, forgásgátló rendszerrel (pl. Fix Pro). A megjelöltől eltérő alkatrészek, valamint egyéb hevederek/kantárok használata az eszköz és a hevederzet közötti csatlakozás meghosszabbításához kifejezetten tilos. 4) Az ábrákon a W és az S betűk a munkakötélet (W), illetve a biztonsági kötelek (S) jelölés.

5.5 - Rögzítési pontok. A kötélfelszereléséhez csak az EN 795 szabványnak megfelelő rögzítési pontok használhatók (minimális szilárdság 12 kN vagy 18 kN a nemfém horgonyoknál), amelyek nem élesek. Ezeket a csatlakozókat be kell illeszteni a kötélerre szolgáló varrott véghurkába (EN 353-2 / RFU 11.075) vagy a kötélfégén egy megfelelő csomó - például egy nyolcas csomó - segítségével létrehozott hurokba (EN 12841-A/B).

6) ELLENŐRZÉSEK.

Az alábbiakban jelzett ellenőrzéseken kívül be kell tartani az általános utasításokban feltüntetetteket is (3. bek.). Minden használat előtt ellenőrizze a következőket: Minden használat előtt ellenőrizze a következőket: az ellenblokkon és a zárócsapon nincsenek 1 mm-nél mélyebb vágások, repedések, karcok, vagy kopási jelek; a csatlakozónyílásba illesztett karabiner akadálytalanul, szabadon forog.

7) HASZNÁLATI UTASÍTÁS.

Az EN 353-2 szabványnak megfelelően használt Easy Speed eszközt esésgátló rendszerekben függőleges használatra tervezték, és vízszintes / ferde használatra is tesztelték az RFU 11.075 szerint. Az EN 12841-A/B szabványnak megfelelően használt Easy Speed alpinista munkákhoz alkalmas.

7.1 - Felszerelés. Nyissa ki a készülék mobil oldallemezét elforgatva azt, és ellenőrizze, hogy a rögzítőgörgő Go állásban van-e (3.1 ábra). Helyezze az eszközt a kötéltre a helyes irányba (3.2 ábra), és csukja be a mobil oldallemezt (3.3 ábra). Helyezze az eszköz csatlakozónyílásába a link 20/40 alkatrészes felső csatlakozóját vagy egyetlen kompatibilis csatlakozót (3.4 ábra). **Élvezze!** A eszköz egy egyirányú eszköz, ne fordítsa meg a használati irányt (5.1 ábra).

7.2 - EN 353-2 / EN 12841-A szerinti működésvizsgálatok. Győződjön meg arról, hogy az eszköz mindkét irányba akadálytalanul csúszik oly módon, hogy a csatlakozó segítségével meghúzza (4.1 ábra). Húzza egy rántással lefelé, hogy ellenőrizze, hogy az eszköz azonnal blokkol-e a kötélfélett (3.6 ábra). **Figyelem!** Csak a működésvizsgálat sikeres elvégzése után kezdheti el használni a berendezést.

7.3 - EN 12841-B szerinti működésvizsgálatok. Állítsa a rögzítőgörgőt REST helyzetbe (6.1 ábra). A kötelet alatta tartva ellenőrizze, hogy az eszköz akadálytalanul csúszik-e felfelé, miközben a csatlakozó segítségével tolja azt (6.2 ábra). Húzza lefelé, hogy ellenőrizze, hogy az eszköz a helyére rögzül-e (6.3 ábra). **Figyelem!** Csak a működésvizsgálat sikeres elvégzése után kezdheti el használni a berendezést.

8) EN 353-2 / EN 12841-A SZERINTI HASZNÁLAT.

Kövesse a 7.1-7.2 bekezdésben szereplő utasításokat. Csatlakoztassa a link 20/40 alkatrészes alsó csatlakozóját vagy az egyetlen csatlakozót az EN 361 szabvány szerinti bekötési ponthoz a hevederen. Az eszköz lehetővé teszi a függőleges kötélfentemelés emelkedést és ereszkedést teljes biztonságban és a felhasználó beavatkozása nélkül (5.2. ábra). A felhasználó leesése esetén a rendszer azonnal blokkol (5.3 ábra). **Figyelem!** Az eszközt használat közben mindig a lehető legmagasabban kell tartani, és a link 20/40 alkatrésszel együtt használva mindig a felhasználó vállánál magasabban kell lennie. **Figyelem!** Az EN 353-2 és az EN 12841-A szerint történő használatához a rögzítőgörgőt Go helyzetben kell tartani (5.1 ábra). Ennek ellenére, ugyanazon a helyen végzett munka közben tanácsos az eszközt a függőleges kötélfentemelés legmagasabban rögzíteni a rögzítőgörgő REST helyzetbe történő állításával (5.4-1.1-2.14.1 ábra). **Figyelem!** A függőleges kötélfentemelés bármilyen további mozgás előtt ne felejtse el Go helyzetbe állítani a rögzítőgörgőt, hogy elkerülje magának a kötélfentemelés felemelését (mászás esetén) vagy a berendezés terhelését (ereszkedés esetén).

8.1 - Figyelmeztetések EN 353-2. 1) A hajlékony rögzített vezeték alsó végén készítsen előre egy biztonsági csomót legalább 30 cm távolságra a kötélfégétől (10.3 ábra). Alternatív megoldásként használjon varrott záróhurokkal ellátott hajlékony rögzített vezetéket. 2) A zuhanásgátló eszköz teljesítményének javítása érdekében tanácsos egy súlyt (2-5 kg) csatlakoztatni a hajlékony rögzített vezeték alsó végéhez (10.1. ábra). 3) A kötélfentemelés előrehaladás során ellenőrizze, hogy a kötélfeszesség (12. ábra), és hogy nem érintkezik-e éles szélekkel vagy káros anyagokkal. 4) Az RFU 11.075 előírásoknak megfelelő konfigurációtól eltérően, a felhasználónak mindig a rögzítési pont alatt kell lennie, és a munkahely függőlegeséhez viszonyítva legfeljebb 30°-os szöveget zárhat be (10.2 ábra). 5) Maximális munkaterhelés: 140 kg.

8.2 - Figyelmeztetések EN 12841-A/B. 1) A kötélfentemelési eszközök zuhanásgátlás céljára nem használhatók. 2) Ha egy állítható rögzített vezetéket a felhasználó teljes súlyával megterheli, akkor az munkakötéllé válik, és ezért ki kell egészíteni egy biztonsági kötéllé. Mindig ügyeljen arra, hogy a biztonsági kötélen a zuhanásgátló ne legyen megterhelve. 3) Kerülje az eszköz túlterhelését vagy dinamikus terhelését, mert ez károsíthatja a rögzített vezetéket. 4) A rögzített vezetéket a felhasználó fölé helyezett rögzítési pontokhoz kell csatlakoztatni; ügyelni kell arra, hogy a kötélfentemelési pont és a felhasználó között ne legyen laza (15.1. ábra). 5) A rögzített vezeték dőlésével kapcsolatban nincs megkötés. Azonban az ingahatás kockázatának csökkentése érdekében a munkapozíciónak a lehető legpárhuzamosabbnak kell lennie a rögzítési ponttal. 6) A rögzített vezeték műszaki teljesítménye a használat során jelentősen eltérhet szennyeződés, nedvesség vagy az ugyanazon szakaszon ismétlődő használat

miatt: ne feledje, hogy ezek a eltérések befolyásolják az eszköz belsejében lévő kötélt viselkedését. 7) A különböző típusú rögzített vezetékek befolyásolhatják az eszköz tulajdonságait és biztonságos működését. 8) Maximális munkaterhelés: 140 kg (EN 12841-A) vagy 100 kg (EN 12841-B).

9) EN 12841-B SZERINTI HASZNÁLAT.

Kövessen a 7.1-7.3 bekezdésben szereplő utasításokat.

9.1 - Működés. Az EN 12841-B szabvány szerint használt eszközt munkakötélen történő előrehaladásra tervezték, és mindig egy A típusú kötéldaállító berendezéssel és egy biztonsági kötéllal együtt kell használni. Az eszközt a csatlakozó segítségével kell a kötélt mentén mozgatni (7.1 ábra), és abban a helyzetben rögzül, amelybe helyezik (7.2 ábra). **Figyelem!** Az EN 12841-B szerint történő használatához a rögzítőgörgőt Rest helyzetben kell tartani (6.1 ábra).

9.2 - EN 12841-B FIGYELMEZTETÉSEK. 1) Tartsa szem előtt a 8.2 bekezdésben szereplő figyelmeztetéseket. 2) Az eszközt mindig a hevederzet bekötési pontjához képest magasabban kell elhelyezni, és az esési tényező soha nem lehet 1-nél nagyobb. 3) Megengedett maximális esés: 1 m.

10) RFU 11.075 SZERINTI HASZNÁLAT.

Az Easy Speed eszköz megfelel az RFU PPE-R/11.075 1-es verzió perem feletti vízszintes és ferde használatra ($r \geq 0,5$ mm - 13.1. ábra) vonatkozó követelményeinek. Ezért az eszközt olyan vízszintes vagy ferde szerkezetek felett lehet használni, ahol a szélek sugara meghaladja a 0,5 mm-t (például fagerendák, lekerekített védőkorlátok stb.). **Figyelem!** Ha lehetséges, az éles peremeknél való használatot minimálisra kell csökkenteni; az éles peremeknél való használat nagyobb kockázatot rejt magában, mint a normál használat.

10.1 - RFU 11.075 figyelmeztetések. 1) Ha a kockázatelemzés azt mutatta, hogy a perem különösen éles és/vagy egyenetlen (pl. egy be nem fedett mellvéd vagy éles betonszegély), a magasban való munkavégzés előtt a következőket kell tennie: a peremen való átesés kockázatának kizárása érdekében meg kell tenni minden óvintézkedést, el kell helyezni egy peremvédőt, vagy további tanácsokért fel kell venni a kapcsolatot a gyártóval. 2) A hajlékony rögzített vezeték rögzítési pontja nem lehet a felhasználó állásszintje (pl. platform, lapos tető) alatt. 3) A szerkezet függőleges pereme és a munkavégzés síkja által bezárt szögnek legalább 90°-osnak kell lennie (13.2. ábra). 4) A perem alatt legalább 5 m szabad hely szükséges (13.2. ábra). 5) A hajlékony rögzített vezetéket mindig úgy kell használni, hogy a kötélt ne legyen laza. A hosszúság csak akkor állítható be, ha a felhasználó nem a perem felé mozog. 6) Az esés közbeni ingahatás elkerülése érdekében a munkaterület, valamint a peremre merőleges és a felszerelés rögzítési pontján áthaladó tengelytől való oldalirányú mozgás - mindkét oldalon - legfeljebb 1,5-1,5 m lehet (13.3. ábra). Minden más esetben, az egyedülálló kikötési pont helyett inkább az EN 795:2012 szabvány szerinti C vagy D osztályú kikötési eszközt kell alkalmazni. 7) Ha a hajlékony rögzített vezetéket az EN 795:2012 szabványnak megfelelően egy C osztályú rögzítőeszközzel, pl. egy vízszintes hajlékony rögzítési vezetékkel, használják, akkor a rögzítőeszköz kilengését szintén figyelembe kell venni a felhasználó alatt szükséges szabad esésért meghatározásánál. Fordítson figyelmet a kikötési eszköz használati útmutatójában foglalt részletekre. 8) Vegye figyelembe az esetleges zuhanás pályáját, hogy semmilyen akadállyal ne ütközzön össze. 9) Egy személy peremen való átesés utáni mentése során vegye figyelembe a sérülés kockázatát, mert a leesett személy beleütközhet az épületbe vagy a szerkezet egyes részeibe. 10) A peremen való átesés esetére speciális mentési intézkedéseket kell hozni, és erről tájékoztatni kell az érintetteket. 11) A perem vagy egy akadály előtt ajánlott csomót kötni a kötéltre, hogy elkerüljük az akadályba ütközést vagy a peremen való átesést. 12) Maximális munkaterhelés: 120 kg.

11) SZABADESÉSI TÁVOLSÁG (17. ábra) A szabadesési távolság az a minimális szabad hely a felhasználó lába alatt, amelyet biztosítani kell ahhoz, hogy elkerülhető legyen, hogy a felhasználó beleütközzön a talajba vagy bármely más akadályba az esésvonal mentén helytelen manőverek, a munkakötél vagy annak egyik alkotóelemének meghibásodása vagy hibás működése miatt. Az esési távolság (F) a megállási távolság (H) plusz 1 m távolság (B) összege. Ezeket az értékeket hozzá kell adni a hevederzet és a rögzített vezeték (E) nyúlásához; a rögzített vezeték nyúlása a kötélt rugalmasságából adódik, és a használati körülményektől függően változhat (pl. a felhasználó és a rögzítési pont közötti távolság). A táblázat az 1-es és 2-es esési tényezővel kapcsolatos értékeket mutatja, különböző konfigurációkban és 40 kg tömeg esetén. A hevederzet bekötési pontja és a felhasználó lába közötti távolság általában 1,5 m (C). **Figyelem!** Minden használat előtt és alatt alapvető fontosságú, hogy figyelembe vegyék a használt berendezés által megkövetelt esési távolságot. **Figyelem!** A táblázatban foglalt értékek elméleti becsléseken és merev súllyal végzett eséses teszteken alapulnak. **Figyelem!** Ha a felhasználó a megadott leesési távolság magassága alatt van, előfordulhat, hogy nincs védve az eséstől; ezért javasoljuk, hogy a hegymászás vagy a leereszkedés során kiegészítő intézkedéseket tegyenek.

12) SZIMBÓLUMOK. Olvassa el a jelmagyarázatot az általános utasításokban (16. bek.): F1; F2; F9.

13) CSEREALKATRÉSZEK / TARTOZÉKOK.

Ez a termék csak az alábbiakban felsorolt pótalkatrészekkel és speciális

tartozékokkal kompatibilis: Link 20* (Hiv. szám: 7W924020); Link 40* (Hiv. szám: 7W924040). **Figyelem!** A csillaggal (*) megjelölt tartozékok/pótalkatrészek önmagukban nem alkotnak egyéni védőfelszereléseket. **Figyelem!** A tartozék/pótalkatrész felszerelése előtt olvassa el és értse meg annak az eszköznek a használati utasításait, amelyre a tartozékot/pótalkatrészt fel fogja szerelni. **Figyelem!** Használat előtt ellenőrizze, hogy a tartozék/pótalkatrész megfelelően legyen felszerelve.

14) ÁLTALÁNOS RENDELETTŐL ELTÉRŐ HASZNÁLAT.

Az alábbiakban ismertetett alkalmazásokra nem vonatkozik az EN 12841:2006-A/B és az EN 353-2:2002 európai szabvány, sem a 2016/425 (EU) rendelet, és kizárólag gyakorlott felhasználók számára ajánlott.

14.1 - Kantárral való használat (18. ábra). Az eszköz második biztonsági eszközként használható (pl. egyik kötélről a másikra való átvezetéshez, közbenső kikötési pontokon való áthaladáshoz stb.), ha a hevederhez egy 11 mm átmérőjű dinamikus kötélből készült kantár segítségével csatlakoztatják, amely a heveder EN 813 szerinti bekötési pontjára van szerelve és egy EN 362 csatlakozóval van lezárva. **Figyelem!** A kantár megengedett teljes hossza a csatlakozóval együtt 90 cm. **Figyelem!** Az eszköz ilyen módon történő használata közben az esési tényező értéke nem lehet 1-nél magasabb, a maximális munkaterhelés 100 kg. **Figyelem!** Az eszköz ilyen módon történő használata közben a rögzítőgörgőt Rest helyzetben kell tartani.

Οι οδηγίες χρήσης αυτού του εξοπλισμού αποτελούνται από διαφορετικά σύνολα οδηγιών: γενικές οδηγίες, οδηγίες που αφορούν ειδικά τη συσκευή Easy Speed και οδηγίες αξεσουάρ για τα εξαρτήματα που είναι συμβατά με αυτό (Link 20/40). Όλα τα σύνολα οδηγιών πρέπει να διαβάζονται προσεκτικά πριν από τη χρήση του εξοπλισμού. **Προσοχή!** Αυτό το έγγραφο περιέχει μόνο τις συγκεκριμένες οδηγίες για τη χρήση του Easy Speed.

ΕΙΔΙΚΕΣ ΟΔΗΓΙΕΣ EASY SPEED.

Αυτή ή σημειώση περιέχει τις απαραίτητες πληροφορίες για τη σωστή χρήση των ακόλουθων προϊόντων: Easy Speed. Κάθε εργασία σε ύψος απαιτεί τη χρήση Μέσων Ατομικής Προστασίας (ΜΑΠ) ως προστασία από τον κίνδυνο πτώσης. Πριν από την πρόσβαση στο σταθμό εργασίας, πρέπει να αξιολογούνται όλοι οι παράγοντες κινδύνου (περιβαλλοντικοί, συνακόλουθοι, επακόλουθοι).

1) ΠΕΔΙΟ ΕΦΑΡΜΟΓΗΣ (Εικ. 1). Αυτό το προϊόν αποτελεί Μέσο Ατομικής Προστασίας (ΜΑΠ) ενάντια στις πτώσεις από ψηλά • είναι σύμφωνο με τον Κανονισμό (ΕΕ) 2016/425. **EN 12841: 2006A / B** - Συστήματα πρόσβασης ιμάντων / συσκευή ρύθμισης γραμμής ασφαλείας (Τύπος Α) ή ανυψωτής γραμμής εργασίας (Τύπος Β). **EN 353-2: 2002** - Συγκρατητήρες πτώσης καθοδηγούμενου τύπου που περιλαμβάνουν εύκαμπτη γραμμή αγκύρωσης. **RFU 11.075** - Οριζόντια ή κεκλιμένη χρήση. **Προσοχή!** Για αυτό το προϊόν πρέπει να σεβαστούν οι οδηγίες του προτύπου EN 365 (Γενικές οδηγίες / παράγραφος 2.5). **Προσοχή!** Για αυτό το προϊόν είναι απαραίτητος ένας εκτενής περιοδικός έλεγχος (Γενικές οδηγίες / παράγραφος 8).

1.1 - Προβλεπόμενες χρήσεις. Ο εξοπλισμός έχει σχεδιαστεί για τις ακόλουθες εφαρμογές: πρόληψη πτώσεων από ύψος (EN 12841-A/B): προστασία από μέτριο αντίκτυπο από ύψος (EN 12841-A): προστασία από πτώσεις από ύψος (EN 353-2).

2) ΚΟΙΝΟΠΟΙΗΜΕΝΟΙ ΟΡΓΑΝΙΣΜΟΙ.

Αναφερθείτε στο υπόμνημα των γενικών οδηγιών (παράγραφος 9 / ταμπέλα D): M6, N1.

3) ΟΝΟΜΑΤΟΛΟΓΙΑ (Εικ. 2.2). Α) Κινητή πλαινή πλάκα. Β) Σταθερή πλευρική πλάκα. C) Ελατήριο πείρου εξόδου. D) Μοχλός ρύθμισης. E) Οπή σύνδεσης. F) Τροχός μανδάλωσης. G) Φραγή Μετρητή. H) Κλειδίωμα έκκ.

3.1 - Κύρια υλικά. Αναφερθείτε στο υπόμνημα των γενικών οδηγιών (παράγραφος 2.4): 2· 3· 7.

4) ΣΗΜΑΝΣΗ. Αριθμοί/γράμματα χωρίς λεζάντα: Αναφερθείτε στο υπόμνημα των γενικών οδηγιών (παράγραφος 5).

4.1 - Γενικές (Εικ. 2). Ενδείξεις: 1· 4· 7· 8· 11· 12· 19· 30) Ένδειξη της θέσης του τροχού ασφαλίσης. 31) Πρότυπο αναφοράς, όριο φορτίου εργασίας, πιθανές διαμορφώσεις εξοπλισμού και τύποι ή μοντέλα συμβατών ιμάντων. 32) Εικονόγραμμα που υποδεικνύει την καταλληλότητα για οριζόντια χρήση της συσκευής και προφυλάξεις που σχετίζονται με αυτήν τη χρήση.

4.2 - Ιχνηλασιμότητα (Εικ. 2, 1). Σημειώσεις: T1, T3, T8, T9.

5) ΣΥΜΒΑΤΟΤΗΤΑ.

5.1 - Συμβατότητα EN 353-2 / EN 12841-A. Η συσκευή πρέπει να συνδεθεί με το σημείο προσάρτησης EN 361 στην πλεξούδα (κατά προτίμηση μπροστά) με έναν από τους ακόλουθους τρόπους: Α) με υποδοχή EN 362 (αυτή η χρήση συμμορφώνεται μόνο με τα EN 353-2 - Εικ. 1-9.1). Β) με τα εξαρτήματα Σύνδεσμος 20 ή σύνδεσμος 40, ενσωματωμένα με δύο βύσματα EN 362 (Εικ. 1-9.2-9.4).

Η συσκευή που χρησιμοποιείται σύμφωνα με το πρότυπο EN 353-2 μπορεί να χρησιμοποιηθεί μόνο με τα σχοινιά που αναφέρονται στον πίνακα (Εικ. 1). Ο εξοπλισμός, που συμμορφώνεται με τον EN 12841-A, μπορεί να χρησιμοποιηθεί μόνο με ημιστατικούς (πυρίνας + θήκη) EN 1891-A ιμάντες, Ø 10,5 ÷ 11 mm. Τα μοντέλα ιμάντων που αναφέρονται παρακάτω έχουν χρησιμοποιηθεί για τις διαδικασίες πιστοποίησης: Patron Plus 11 και Patron 10.5 (Teufelberger).

5.2 - Συμβατότητα με RFU 11.075. Η συσκευή πρέπει να συνδεθεί στο σημείο προσάρτησης EN 361 στην πλεξούδα (κατά προτίμηση στο μπροστινό μέρος) χρησιμοποιώντας με αποκλειστικό τρόπο το εξάρτημα Link 20 ή Link 40, ενσωματωμένο με δύο συνδέτες EN 362 (Εικ. 1-9.2). Η συσκευή μπορεί να χρησιμοποιηθεί μόνο με τα σχοινιά που αναφέρονται στον πίνακα (Εικ. 1).

5.3 - Συμβατότητα EN 12841-B. Ο εξοπλισμός πρέπει να είναι ενσωματωμένος με συμβατό σύνδεσμο EN 362 και να ασφαρίζεται στο σημείο προσάρτησης EN 813 στην πλεξούδα χρησιμοποιώντας ένα αναδότη τύπου EN 354 και έναν πρόσθετο σύνδεσμο EN 362 (Εικ. 1-9.3). Το συνολικό μήκος του αναδότη EN 354 συν τις υποδοχές EN 362 που δεν θα πρέπει να υπερβαίνουν τα 150 cm.

Προσοχή! Μην συνδέετε ποτέ τον εξοπλισμό στα πλευρικά σημεία προσάρτησης EN 358 στην πλεξούδα. Ο εξοπλισμός μπορεί να χρησιμοποιηθεί μόνο με ημιστατικά (πυρίνας + θήκη) EN 1891-A σχοινιά, Ø 10,5 ÷ 11 mm. Τα μοντέλα σχοινίων που αναφέρονται παρακάτω έχουν χρησιμοποιηθεί για τις διαδικασίες πιστοποίησης: Patron Plus 11 και Patron 10.5 (Teufelberger).

5.4 - Γενικές προειδοποιήσεις. 1) Μη χρησιμοποιείτε ποτέ τον εξοπλισμό σε συμπατόσχοινο ή πλεκτό ιμάντα. 2) Χρησιμοποιείτε μόνο ωοειδείς συνδέσμους EN 362 μήκους 110 mm και, όπου είναι δυνατόν εξοπλισμένους με σύστημα συγκράτησης, αντιστροφής (π.χ. Fix Pro). 3) Απαγορεύεται ρητά η χρήση εξαρτημάτων που διαφέρουν από τα υποδεικνυόμενα και η χρήση άλλων αρτανών/αναδετών

για την επέκταση της σύνδεσης μεταξύ της συσκευής και της πλεξούδας. 4) Στις εικόνες, τα γράμματα W και S δείχνουν αντίστοιχα το σχοινί εργασίας (W) και το σχοινί ασφαλείας (S).

5.5 - Σημεία εραγκίστρωσης. Για την εγκατάσταση του σχοινού μπορούν να χρησιμοποιηθούν μόνο σημεία αγκύρωσης σύμφωνα με το πρότυπο EN 795 (ελάχιστη αντοχή 12 kN ή 18 kN που δεν διαθέτουν αιχμηρές άκρες. Αυτοί οι σύνδεσμοι πρέπει να τοποθετηθούν στον ειδικό ραμμένο ακραίο βρόχο του σχοινού (EN 353-2 / RFU 11.075) ή σε έναν βρόχο που δημιουργήθηκε στο τεμαχικό του ιμάντα χρησιμοποιώντας έναν κατάλληλο κόμπο, όπως για παράδειγμα ένα οκτάρι πάνω σε ένα βραχίονα (EN 12841-A/B).

6) ΕΛΕΓΧΟΙ.

Εκτός από τους ελέγχους που αναφέρονται εν συνεχεία, τηρήστε ότι αναφέρεται στις γενικές οδηγίες (παράγραφος 3). Πριν από κάθε χρήση, βεβαιωθείτε ότι: η φραγή μετρητή το έκκεντρο κλειδώματος δεν έχουν κοψίματα, ρωγμές, γρατσουνιές ή σημάδια φθοράς πάνω από 1 mm. ο συνδέτης που έχει εισαχθεί στην οπή προσάρτησης μπορεί να περιστρέφεται χωρίς εμπόδια.

7) ΟΔΗΓΙΕΣ ΧΡΗΣΗΣ.

To Easy Speed, που χρησιμοποιείται σύμφωνα με το πρότυπο EN 353-2, ενδεικνύεται για κάθετη χρήση σε συστήματα διακοπής πτώσης και έχει επίσης δοκιμαστεί για οριζόντια / κεκλιμένη χρήση σύμφωνα με την RFU 11.075. Το Easy Speed, που χρησιμοποιείται σύμφωνα με το πρότυπο EN 12841-A / B είναι κατάλληλο για πρόσβαση σε σχοινί.

7.1 - Εγκατάσταση. Ανοίξτε την κινητή πλαινή πλάκα της συσκευής περιστρέφοντάς την και βεβαιωθείτε ότι η θέση του τροχού ασφαλίσης είναι στη θέση Go (Εικ. 3.1). Τοποθετήστε τη συσκευή στο σχοινί στη σωστή κατεύθυνση (Εικ. 3.2) και κλείστε την κινητή πλαινή πλάκα (Εικ. 3.3). Εισαγάγετε στην οπή σύνδεσης της συσκευής τον επάνω σύνδεσμο του εξαρτήματος Link 20/40 ή έναν μόνο συμβατό σύνδεσμο (Εικ. 3.4). **Κίνδυνος θανάτου!** Η συσκευή είναι μια μονοκατευθυντήρια συσκευή, μην αντιστρέψετε τον προσανατολισμό για χρήση (Εικ. 8.1).

7.2 - EN 353-2 / EN 12841-A δοκιμές λειτουργίας. Βεβαιωθείτε ότι η συσκευή ολισθαίνει και προς τις δύο κατευθύνσεις χωρίς εμπόδια σύροντάς την και χρησιμοποιώντας το συνδέτη (Εικ. 4.1). Εφαρμόστε έναν κατάλληλο ελκτήρα για να βεβαιωθείτε ότι η συσκευή κλειδώνει αμέσως πάνω από το σχοινί (Εικ. 4.2). **Προσοχή!** Μόνο μετά την επιτυχή εκτέλεση της δοκιμής λειτουργίας, μπορείτε να αρχίσετε να χρησιμοποιείτε τον εξοπλισμό.

7.3 - EN 12841-B λειτουργικές δοκιμές. Μετακινήστε τον τροχό φραγής στη θέση REST (Εικ. 6.1). Κρατώντας το σχοινί κάτω από αυτό, βεβαιωθείτε ότι η συσκευή ολισθαίνει προς τα πάνω χωρίς εμπόδια πιέζοντας τη χρησιμοποιώντας το βύσμα (Εικ. 6.2). Εφαρμόστε έναν κατάλληλο ελκτήρα για να βεβαιωθείτε ότι η συσκευή κλειδώνει αμέσως στη θέση (Εικ. 6.3). **Προσοχή!** Μόνο μετά την επιτυχή εκτέλεση της δοκιμής λειτουργίας, μπορείτε να αρχίσετε να χρησιμοποιείτε τον εξοπλισμό.

8) EN 353-2 / EN 12841-A ΧΡΗΣΗ.

Ακολουθήστε τις οδηγίες που παρέχονται στην παράγραφο 7.1 -7.2. Συνδέστε τον κάτω σύνδεσμο του εξαρτήματος link 20/40 ή τον απλό σύνδεσμο σε ένα τυπικό σημείο σύνδεσης EN 361 στην πλεξούδα. Η συσκευή επιτρέπει την άνοδο και την κάθοδο κατά μήκος κάθετης γραμμής με απόλυτη ασφάλεια και χωρίς παρέμβαση του χρήστη (Εικ. 5.2). Σε περίπτωση πτώσης από το χρήστη, το σύστημα κλειδώνει αμέσως (Εικ. 5.3). **Προσοχή!** Κατά τη χρήση, η συσκευή πρέπει πάντα να διατηρείται όσο το δυνατόν ψηλότερα και, όταν χρησιμοποιείται σε συνδυασμό με τα εξαρτήματα link 20/40, πρέπει πάντα να διατηρείται σε υψηλότερο επίπεδο σε σχέση με τους ώμους του χρήστη. **Προσοχή!** Για χρήση σύμφωνα με τα EN 353-2 και EN 12841-A, ο τροχός φραγής πρέπει να διατηρείται στη θέση Go (Εικ. 5.1). Ωστόσο, ενώ πραγματοποιείτε εργασίες στο ίδιο μέρος, συνιστάται να φράζετε τη συσκευή όσο το δυνατόν ψηλότερα κατά μήκος της κατακόρυφης γραμμής μετακινώντας τον τροχό μπλοκαρίσματος στη θέση Αδράνειας (Εικ. 5.4-11.2-14.1). **Προσοχή!** Πριν από οποιαδήποτε μεταγενέστερη κίνηση κατά μήκος της κατακόρυφης γραμμής, μην ξεχάσετε να μετακινήσετε τον τροχό μπλοκαρίσματος στη θέση Go για να αποκρύψετε την ανύψωση της ίδιας της γραμμής (σε περίπτωση ανάβασης) ή τη φόρτωση του εξοπλισμού (σε περίπτωση κατάβασης).

8.1 - Προειδοποιήσεις EN 353-2. 1) Προετοιμάστε στο κάτω άκρο της γραμμής αγκύρωσης έναν κόμπο ασφαλείας σε απόσταση τουλάχιστον 30 cm από το άκρο του σχοινού (Εικ. 10.3). Εναλλακτικά, χρησιμοποιήστε μια εύκαμπτη γραμμή αγκύρωσης με το κάτω άκρο εφοδιασμένο με ραμμένο βρόχο. 2) Για να βελτιώσετε την απόδοση της συσκευής παγίδευσης πτώσης, συνιστάται να συνδέσετε ένα βάρος (2÷5 kg) στο κάτω άκρο της γραμμής αγκύρωσης (Εικ. 10.1). 3) Κατά την επέκταση του σχοινού, βεβαιωθείτε ότι ο ιμάντας είναι τεντωμένος (Εικ. 12) και ότι δεν έρχεται σε επαφή με αιχμηρές άκρες ή επιβλαβείς ουσίες. 4) Εκτός από τις διαμορφώσεις που συμμορφώνονται με το RFU 11.075, ο χρήστης πρέπει πάντα να βρίσκεται κάτω από το σημείο αγκύρωσης, με μέγιστη γωνία 30° σε σύγκριση με την κατακόρυφη θέση του χώρου εργασίας (Εικ. 10.2). 5) Φορτίο ορίου εργασίας: 140 kg.

8.2 - Προειδοποιήσεις EN 12841-A / B. 1) Οι διατάξεις ρύθμισης σχοινού δεν πρέπει να χρησιμοποιούνται σε περιβάλλον ανακοπής πτώσης. 2) Όταν μια ρυθμιζόμενη γραμμή αγκύρωσης φορτώνεται με ολόκληρο το βάρος του χρήστη, καθίσταται γραμμή εργασίας και επομένως είναι απαραίτητο να παρέχεται μια

επιπλέον γραμμή ασφαλείας. Πάντα βεβαιωθείτε ότι δεν υπάρχει φόρτιση του απαγωγέα πτώσης στη γραμμή ασφαλείας. 3) Αποφύγετε τυχόν υπερφόρτωση ή δυναμική φόρτιση στη συσκευή, γιατί αυτό μπορεί να βλάψει τη γραμμή αγκύρωσης. 4) Η γραμμή αγκύρωσης πρέπει να συνδέεται με τα σημεία αγκύρωσης που τοποθετούνται πάνω από το χρήστη. πρέπει να αποφεύγεται κάθε χαλάρωση του σχοινού μεταξύ του σημείου αγκύρωσης και του χρήστη (Εικ. 15.1). 5) Δεν υπάρχουν περιορισμοί στην κλίση της γραμμής αγκύρωσης. Ωστόσο, για να περιορισθεί το φαινόμενο εκκρεμούς, συνιστάται να λειτουργείτε όσο το δυνατόν περισσότερο στην κατακόρυφη θέση του σημείου αγκύρωσης. 6) Οι τεχνικές επιδόσεις της γραμμής αγκύρωσης ενδέχεται να διαφέρουν σημαντικά κατά τη χρήση, λόγω φθοράς ακαθαρσίας, υγρασίας ή επαναλαμβανόμενων χρήσεων στην ίδια τάση: λάβετε υπόψη ότι αυτές οι διακυμάνσεις θα επηρεάσουν τη συμπεριφορά του σχοινού μέσα στη συσκευή. 7) Διαφορετικοί τύποι αγκυρών μπορούν να επηρεάσουν τα χαρακτηριστικά και την ασφαλή λειτουργία της συσκευής. 8) Όριο φορτίου εργασίας: 140 kg (EN 12841-A) ή 100 kg (EN 12841-B).

9) EN 12841-B ΧΡΗΣΗ.

Ακολουθήστε τις οδηγίες που παρέχονται στην παράγραφο 7.1 -7.3.

9.1 - Λειτουργία. Η συσκευή που χρησιμοποιείται σύμφωνα με τον κανονισμό EN 12841-B προορίζεται για την επέκταση σε μια γραμμή εργασίας και πρέπει πάντα να χρησιμοποιείται σε συνδυασμό με μια συσκευή προσαρμογής σχοινού τύπου A και μια γραμμή ασφαλείας. Η συσκευή πρέπει να μετακινείται κατά μήκος του σχοινού χρησιμοποιώντας το συνδετικό (Εικ. 7.1) και ασφαλίζει στη θέση στην οποία τοποθετείται (Εικ. 7.2). **Προσοχή!** Για χρήση σύμφωνα με το EN 12841-B, ο τροχός μπλοκαρίσματος πρέπει να διατηρείται στη θέση Αδράνειας (Εικ. 6.1).

9.2 - EN 12841-B προειδοποιήσεις. 1) Ακολουθήστε όλες τις προειδοποιήσεις που εξηγούνται στην παράγραφο 8.2. 2) Η συσκευή πρέπει πάντα να τοποθετείται σε υψηλότερο επίπεδο σε σχέση με το σημείο προσάρτησης της πλεξούδας και ο συντελεστής πτώσης δεν πρέπει ποτέ να είναι μεγαλύτερος από 1. 3) Μέγιστη επιτρεπόμενη πτώση: 1 m.

10) RFU 11.075 ΧΡΗΣΗ.

Η συσκευή Easy Speed συμμορφώνεται με τις απαιτήσεις του RFU PPE-R/11.075 Έκδοση 1 για κεκλιμένη και οριζόντια χρήση πάνω από ένα άκρο ($r \geq 0,5$ mm - Εικ. 13.1). Η συσκευή μπορεί επομένως να χρησιμοποιηθεί σε οριζόντιες ή κεκλιμένες δομές όπου οι άκρες έχουν ακτίνα μεγαλύτερη από 0,5 mm (π.χ. ξύλινα δοκάρια, στρογγυλεμένα στηθαία κ.λπ.). **Προσοχή!** Όπου είναι εφικτό, η χρήση επάνω από αιχμηρές γωνίες θα πρέπει να αποφεύγεται, η χρήση επάνω από αιχμηρές γωνίες ενέχει μεγαλύτερους κινδύνους από την τυπική χρήση.

10.1 - RFU 11.075 προειδοποιήσεις. 1) Εάν η αξιολόγηση κινδύνου έχει δείξει ότι η γωνία πτώσης είναι ιδιαίτερα αιχμηρή και/ή έχει μικρά αιχμηρά κομμάτια (π.χ. μια σκεπή χωρίς κάλυψη ή μια αιχμηρή γωνία τσιμέντου), πριν από την έναρξη της εργασίας σε αυτό το ύψος θα πρέπει να λάβετε όλα τα απαραίτητα προληπτικά μέτρα για να εξαλείψετε τον κίνδυνο πτώσης επάνω στη γωνία, να εγκαταστήσετε ένα προστατευτικό στη γωνία ή να επικοινωνήσετε με τον παρασκευαστή για περαιτέρω πληροφορίες. 2) Το σημείο πρόσδεσης του αναδέτη με τον απορροφητή ενέργειας δε θα πρέπει να είναι κάτω από το όρθιο ύψος του χρήστη (π.χ. πλατφόρμα, επίπεδη οροφή). 3) Η γωνία ανάμεσα στην κάθετη γωνία του οικοδομήματος και της επιφάνειας εργασίας πρέπει να είναι τουλάχιστον 90° (Εικ. 13.2). 4) Κάτω από την άκρη, απαιτείται ελάχιστος ελεύθερος χώρος τουλάχιστον 5 m (Εικ. 13.2). 5) Η εύκαμπτη γραμμή αγκύρωσης πρέπει πάντα να χρησιμοποιείται με τέτοιο τρόπο ώστε να μην υπάρχει χαλάρωση στον ιμάντα. Το μήκος μπορεί να ρυθμιστεί μόνο όταν ο χρήστης δεν κινείται προς την άκρη. 6) Για να αποτρέψετε το φαινόμενο πτώσης λόγω ταλάντωσης, η επιφάνεια εργασίας και οι πλευρικές κινήσεις από τον άξονα που είναι κάθετα στην ακμή καιπου περνάει από το σημείο αγκύρωσης της εύκαμπτης γραμμής αγκύρωσης και στις δύο πλευρές θα πρέπει να περιορίζονται σε κάθε περίπτωση σε ένα μέγιστο 1,5 m (Εικ. 13.3). Σε όλες τις άλλες περιπτώσεις, δε θα πρέπει να χρησιμοποιείται ένα μεμονωμένο σημείο πρόσδεσης, αλλά μια συσκευή πρόσδεσης Κλάσης Γ ή Δ, σύμφωνα με το EN 795:2012. 7) Εάν η εύκαμπτη γραμμή αγκύρωσης χρησιμοποιείται με μια συσκευή αγκύρωσης Κλάσης C σύμφωνα με το EN 795:2012, π.χ. με μια οριζόντια, εύκαμπτη γραμμή πρόσδεσης, η απόκλιση της συσκευής πρόσδεσης θα πρέπει να ληφθεί υπόψη κατά τον καθορισμό της απαιτούμενης απόστασης εκκαθάρισης πτώσης κάτω από τον χρήστη. Δώστε προσοχή στις λεπτομέρειες στις οδηγίες χρήσης για τη συσκευή πρόσδεσης. 8) Δώστε προσοχή στην τροχιά της ενδεχόμενης πτώσης προκειμένου να αποφύγετε επικίνδυνες συγκρούσεις με εμπόδια οποιουδήποτε τύπου. 9) Κατά την ανάκτηση ενός ατόμου μετά από πτώση πάνω από μια άκρη, λάβετε υπόψη τον κίνδυνο τραυματισμού, επειδή το άτομο που έχει υποστεί πτώση μπορεί να πέσει σε τμήματα του κτηρίου ή της κατασκευής. 10) Πρέπει να καθοριστούν και να εκπαιδευτούν ειδικά μέτρα διάσωσης σε περίπτωση πτώσης σε μια άκρη. 11) Πριν από την άκρη ή ένα εμπόδιο, συνιστάται να δέσετε έναν κόμπο στον ιμάντα για να αποφύγετε να χτυπήσετε το εμπόδιο ή να πέσετε πάνω από την άκρη. 12) Όριο φορτίου εργασίας: 120 kg.

11) ΔΙΑΣΤΑΣΕΙΣ ΑΠΟΣΤΑΣΗΣ ΠΤΩΣΗΣ (Εικ. 17). Η διάσταση απόστασης από το πτώση είναι ο ελάχιστος ελεύθερος χώρος κάτω από τα πόδια του χρήστη, ο οποίος πρέπει να εγγυάται ότι θα παρεμποδίσει τον χρήστη να συγκρουστεί με

το έδαφος ή οποιοδήποτε άλλο εμπόδιο κατά μήκος της γραμμής πτώσης, σε περίπτωση πτώσης λόγω λανθασμένων ελιγμών ή δυσλειτουργίας της εργασίας γραμμής ή ενός από τα στοιχεία της. Η απόσταση απόκλισης (F) δίνεται από την απόσταση στάσης (H) συν επιπλέον απόσταση 1 m (B). Αυτές οι τιμές πρέπει να προστεθούν στην επέκταση της πλεξούδας και της γραμμής αγκύρωσης (E). Η επέκταση της γραμμής αγκύρωσης οφείλεται στην ελαστικότητα του σχοινού και μπορεί να ποικίλει ανάλογα με τις συνθήκες χρήσης (π.χ. απόσταση μεταξύ του χρήστη και του σημείου αγκύρωσης). Ο πίνακας δείχνει τις τιμές με συντελεστή πτώσης 1 και 2, σε διαφορετικές διαμορφώσεις και για μάζες 40 kg. Η απόσταση μεταξύ του σημείου πρόσδεσης στην πλεξούδα και στα πόδια του χρήστη είναι, κατά γενικό κανόνα, ισοδύναμη με 1,5 m (C). **Προσοχή!** Πριν και κατά τη διάρκεια κάθε χρήσης, είναι απαραίτητο να ληφθεί υπόψη η τιμή της απόστασης πτώσης που απαιτείται από τον εξοπλισμό που χρησιμοποιείται. **Προσοχή!** Οι τιμές που εμφανίζονται στον πίνακα βασίζονται σε θεωρητικές εκτιμήσεις και δοκιμές πτώσης με σταθερό βάρος. **Προσοχή!** Σε περίπτωση που ο χρήστης βρίσκεται κάτω από το αναφερόμενο ύψος απόστασεως, μπορεί να μην προστατεύεται κατά την πτώση: επομένως προτείνεται να υιοθετηθούν συμπληρωματικά μέτρα κατά την αναρρίχηση ή την κάθοδο.

12) ΣΥΜΒΟΛΑ. Ανατρέξτε στο υπόμνημα των γενικών οδηγιών (παράγραφος 16): F1 ; F2, F9.

13) ΑΝΤΑΛΛΑΚΤΙΚΑ / ΕΞΑΡΤΗΜΑΤΑ.

Αυτό το προϊόν είναι συμβατό μόνο με τα ανταλλακτικά και τα αξεσουάρ που αναφέρονται εν συνέχεια: Link 20 * (Αρ. Αναφοράς 7W924020). Link 40 * (Αρ. Αναφοράς 7W924040). **Προσοχή!** Τα εξαρτήματα/ανταλλακτικά που επισημαίνονται με αστερίσκο (*) δεν αποτελούν από μόνα τους ΜΑΠ. **Προσοχή!** Πριν την εγκατάσταση ενός εξαρτήματος/ανταλλακτικού, πρέπει να διαβάσετε και να καταλάβετε τις οδηγίες χρήσης της συσκευής στην οποία θα γίνει η εγκατάσταση. **Προσοχή!** Πριν από τη χρήση βεβαιωθείτε ότι το εξάρτημα/ανταλλακτικό εγκαταστάθηκε σωστά.

14) ΧΡΗΣΗ ΕΚΤΟΣ ΤΟΥ STANDARD / ΚΑΝΟΝΙΣΜΟΥ.

Η χρήση που περιγράφεται παρακάτω δεν καλύπτεται από τα ευρωπαϊκά πρότυπα EN 12841: 2006-A / B και EN 353-2: 2002 ούτε από τον κανονισμό (ΕΕ) 2016/425 και προορίζεται αποκλειστικά για ειδικούς χρήστες.

14.1 - Χρήση με ουρά αγελάδας (Εικ. 18). Η συσκευή μπορεί να χρησιμοποιηθεί ως δεύτερη εφεδρική συσκευή (π.χ. για μεταφορά ιμάντα σε ιμάντα, διέλευση ενδιάμεσων αγκυρών κ.λπ.), εάν είναι συνδεδεμένη στην πλεξούδα χρησιμοποιώντας ουρά αγελάδας κατασκευασμένη από δυναμικό σχοινί Ø 11 mm, εγκατεστημένη στο εξάρτημα EN 813 σημείο της πλεξούδας και τερματισμός με ένα βύσμα EN 362. **Προσοχή!** Το συνολικό επιτρεπόμενο μήκος για την ουρά της αγελάδας είναι 90 cm, συμπεριλαμβανομένου του συνδετήρα. **Προσοχή!** Ενώ χρησιμοποιείτε τη συσκευή με αυτόν τον τρόπο, μην υπερβαίνετε τον συντελεστή πτώσης 1, με μέγιστο φορτίο εργασίας 100 kg. **Προσοχή!** Ενώ χρησιμοποιείτε τη συσκευή με αυτόν τον τρόπο, ο τροχός μπλοκαρίσματος πρέπει να διατηρείται στη θέση Αδράνειας.

Instrukcje użytkowania tego urządzenia składają się z różnych zestawów instrukcji: instrukcji ogólnych, instrukcji specyficznych dla urządzenia Easy Speed i instrukcji dla akcesoriów pomocniczych, dla zgodnych z nim komponentów (Link 20/40). Wszystkie zestawy instrukcji należy dokładnie przeczytać przed użyciem urządzenia. **Uwaga!** Ten dokument zawiera tylko szczegółowe instrukcje korzystania z urządzenia Easy Speed.

SZCZEGÓŁOWE INSTRUKCJE EASY SPEED.

Niniejsza nota zawiera informacje niezbędne do prawidłowego używania następujących produktów: Easy Speed. Każda praca na wysokości wymaga zastosowania środków ochrony indywidualnej (PPE) jako ochrony przed ryzykiem upadku. Przed uzyskaniem dostępu do stanowiska pracy należy ocenić wszystkie czynniki ryzyka (środowiskowe, towarzyszące, wynikowe).

1) ZAKRES ZASTOSOWANIA (Rys. 1). Ten produkt jest środkiem ochrony indywidualnej (ŚOI) chroniącym przed upadkiem z wysokości; jest on zgodny z rozporządzeniem (UE) 2016/425. EN 12841:2006A/B - Systemy dostępu linowego / urządzenie do regulacji liny bezpieczeństwa (typ A) lub urządzenie zaciskowe liny roboczej (typ B) EN 353-2:2002 - Ograniczniki upadku z prowadzeniem, w tym elastyczna lina kotwicząca. RFU 11.075 - Zastosowanie poziome lub skośne. **Uwaga!** W przypadku tego produktu należy przestrzegać wskazówek normy EN 365 (instrukcje ogólne / paragraf 2.5). **Uwaga!** Produkt ten wymaga dokładnej kontroli okresowej (instrukcja ogólna / paragraf 8).

1.1 - Zamierzone zastosowania. Sprzęt jest przeznaczony do następujących zastosowań: zapobieganie upadkom z wysokości (EN 12841-A/B); ochrona przed umiarkowanym upadkiem z wysokości (EN 12841-A); ochrona przed upadkiem z wysokości (EN 353-2).

2) JEDNOSTKI NOTYFIKOWANE.

Należy zapoznać się z legendą w instrukcji ogólnej (paragraf 9 / tabela D): M6; N1.

3) NAZEWNICTWO (Rys. 2.2). A) Ruchoma płyta boczna. B) Stała płyta boczna. C) Sprężyna sworzniawo wyściowego. D) Dźwignia regulacyjna. E) Otwór łączący. F) Koło blokujące. G) Przeciwblok. C) Krzywka blokująca.

3.1 - Główne materiały. Należy zapoznać się z legendą w instrukcji ogólnej (paragraf 2.4): 2; 3; 7.

4) OZNACZENIA. Numery/litery bez podpisu: należy zapoznać się z legendą w instrukcji ogólnej (paragraf 5).

4.1 - Ogólne (Rys. 2). Wskazania: 1; 4; 7; 8; 11; 12; 19; 30) Wskazanie położenia koła blokującego; 31) Norma odniesienia, granica obciążenia roboczego, możliwe konfiguracje wyposażenia oraz typy lub modele kompatybilnych lin; 32) Piktogram wskazujący przydatność do poziomego zastosowania urządzenia i środki ostrożności związane z tym zastosowaniem.

4.2 - Identyfikowalność (Rys. 2.1). Wskazania: T1; T3; T8; T9.

5) ZGODNOŚĆ.

5.1 - Zgodność z EN 353-2 / EN 12841-A. Urządzenie musi być podłączone do punktu mocowania EN 361 na uprząży (najlepiej z przodu) na jeden z następujących sposobów: A) złączem EN 362 (użycie zgodne tylko z EN 353-2 - Rys. 1-9.1); B) elementami Link 20 lub Link 40, zintegrowanymi ze złączami EN 362 (Rys. 1-9.2-9.4). Zgodnie z normą EN 353-2 urządzenie może być używane wyłącznie z linami zawartymi w tabeli (Rys. 1). Urządzenia te, stosowane zgodnie z normą EN 12841-A, mogą być stosowane tylko z linami półstatycznymi (rdzeń + powłoka) EN 1891-A, Ø 10,5÷11 mm. Wymienione poniżej modele lin zostały wykorzystane w procedurach certyfikacyjnych: Patron Plus 11 i Patron 10.5 (Teufelberger).

5.2 - Zgodność RFU 11.075. Urządzenie musi być podłączone do punktu mocowania EN 361 na uprząży (najlepiej z przodu) wyłącznie za pomocą elementu Link 20 lub Link 40, zintegrowanego z dwoma złączami EN 362 (Rys. 1-9.2). Urządzenie może być używane wyłącznie z linami zawartymi w tabeli (Rys. 1).

5.3 - zgodność EN 12841-B. Urządzenie musi być zintegrowane z kompatybilnym złączem EN 362 i może być przymocowane do punktu mocowania EN 813 na uprząży za pomocą ściągu linowego EN 354 i dodatkowego złącza EN 362 (Rys. 1-9.3). Całkowita długość ściągu linowego EN 354 wraz ze złączami EN 362 nie może przekraczać 150cm **Uwaga!** Nigdy nie należy podłączać sprzętu do bocznych punktów mocowania EN 358 na uprząży. Urządzenie może być stosowane tylko z linami półstatycznymi (rdzeń + powłoka) EN 1891-A, Ø 10,5÷11 mm. Wymienione poniżej modele lin zostały wykorzystane w procedurach certyfikacyjnych: Patron Plus 11 i Patron 10.5 (Teufelberger).

5.4 - Ostrzeżenia. 1) Nie stosować urządzenia z linami stalowymi lub plecionymi. 2) Używać tylko owalnych złączy EN 362 o maksymalnej długości 110 mm i, gdzie to możliwe, wyposażonych w zabezpieczający system przeciwdziałający rotacji (np. Fix Pro). 3) Wyraźnie zabrania się stosowania elementów innych niż wskazane oraz stosowania innych zawiesz/ściągów linowych do przedłużania połączenia pomiędzy urządzeniem a uprzążą. 4) Na ilustracjach litery W i S oznaczają odpowiednio linę roboczą (W) i linę bezpieczeństwa (S).

5.5 - Punkty kotwiczenia. Do montażu liny można stosować tylko punkty kotwiczenia zgodne z normą EN 795 (minimalna wytrzymałość 12 kN lub 18 kN

dla kotwic niemetalicznych), które nie mają ostrych krawędzi. Złącza te należy włożyć do dedykowanej szytej pętli końcowej liny (EN 353-2 / RFU 11.075) lub do pętli utworzonej na końcu liny za pomocą odpowiedniego węzła, np. rysunek 8 (EN 12841-A/B).

6) KONTROLE.

W następstwie wymienionych poniżej kontroli należy postępować zgodnie z instrukcjami ogólnymi (pkt 3). **Przed każdym użyciem sprawdź, czy:** przeciwblok i krzywka blokująca nie mają nacięć, pęknięć, rys ani oznak zużycia o głębokości większej niż 1 mm; złącze umieszczone w otworze łączącym obraca się swobodnie.

7) INSTRUKCJA UŻYTKOWANIA.

Urządzenie Easy Speed, stosowane zgodnie z normą EN 353-2, jest przeznaczone do stosowania w pionie w systemach powstrzymywania spadania i zostało przetestowane pod kątem stosowania w poziomie / nachyleniu zgodnie z normą RFU 11.075. Urządzenie Easy Speed stosowane zgodnie z normą EN 12841-A/B, jest odpowiednie dla dostępu linowego.

7.1 - Instalacja. Otwórz ruchomą płytę boczną urządzenia, obracając ją i sprawdź, czy koło blokujące znajduje się w pozycji Go (Rys. 3.1). Ustaw urządzenie na linie we właściwym kierunku (Rys. 3.2) i zamknij ruchomą płytę boczną (Rys. 3.3). Do otworu łączącego urządzenia włóż górne złącze elementu Link 20/40 lub pojedyncze kompatybilne złącze (Rys. 3.4). **Niebezpieczeństwo śmierci!** Urządzenie jest urządzeniem jednokierunkowym, nie odwracaj orientacji podczas użytkowania (Rys. 8.1).

7.2 - EN 353-2 / EN 12841-A testy funkcjonalne. Upewnij się, że urządzenie przesuwają się bez przeszkód w obu kierunkach, przeciągając je za pomocą złącza (Rys. 4.1). Gwałtownie pociągnij w dół, aby sprawdzić, czy urządzenie natychmiast zablokuje się na linie (Rys. 4.2). **Uwaga!** Dopiero po pomyślnym przeprowadzeniu testu funkcjonalnego można rozpocząć korzystanie z urządzenia.

7.3 - 12841-B Funkcjonalne testy. Przesuń koło blokujące w pozycję REST (Rys. 6.1). Trzymając linę pod nim, należy upewnić się, że urządzenie bez przeszkód przesuwa się do góry, wciskając za pomocą złącza (Rys. 6.2). Pociągnij w dół, aby sprawdzić, czy urządzenie zablokuje się w pozycji (Rys. 6.3). **Uwaga!** Dopiero po pomyślnym przeprowadzeniu testu funkcjonalnego można rozpocząć korzystanie z urządzenia.

8 - UŻYTKOWANIE EN 353-2 / EN 12841-A.

Postępuj zgodnie z instrukcją w paragrafie 7.1-7.2. Podłączycie dolne złącze podzespołu Link 20/40 lub pojedyncze złącze do standardowego punktu mocowania EN 361 na uprząży. Urządzenie umożliwi bezpieczne wejście i zejście wzdłuż pionowej linki bez interwencji użytkownika (Rys. 5.2). W przypadku upadku użytkownika system natychmiast blokuje się (Rys. 5.3). **Uwaga!** Podczas użytkowania urządzenie musi być zawsze utrzymywane możliwie wysoko, a w połączeniu z komponentami Link 20/40 musi być zawsze wyżej od ramion użytkownika. **Uwaga!** Dla stosowania zgodnie z EN 353-2 i EN 12841-A koło blokujące musi znajdować się w pozycji Go (Rys. 5.1). Niemniej jednak, podczas wykonywania prac w tym samym miejscu, zaleca się zablokowanie urządzenia jak najwyżej wzdłuż linki pionowej poprzez przesunięcie koła blokującego do pozycji Rest (Rys. 5.4-11.2-14.1). **Uwaga!** Przed każdym kolejnym ruchem wzdłuż linki pionowej należy pamiętać o ustawieniu koła blokującego w pozycji Go, aby uniknąć podnoszenia samej linki (w przypadku wznoszenia lub obciążenia sprzętu (w przypadku opuszczania)).

8.1 - Ostrzeżenia EN 353-2. 1) Węzeł zabezpieczający na dolnym końcu elastycznej liny kotwicznej przygotuj w odległości nie mniejszej niż 30 cm od końca liny (Rys. 10.3). Można też użyć elastycznej liny kotwicznej z przyszytą na końcu pętlą. 2) Aby poprawić działanie urządzenia samohamującego zaleca się przymocowanie ciężarka (2÷5 kg) do dolnego końca elastycznej liny kotwicznej (Rys. 10.1). 3) Podczas przesuwania się po linie należy upewnić się, że lina jest napięta (Rys. 12) i nie ma kontaktu z ostrymi krawędziami lub substancjami szkodliwymi. 4) Z wyjątkiem konfiguracji zgodnych z RFU 11.075, użytkownik musi zawsze znajdować się poniżej punktu kotwiczenia, z maksymalnym kątem 30° w stosunku do pionu stanowiska pracy (Rys. 10.2). 5) Dopuszczalne obciążenie robocze: 140 kg.

8.2 - Ostrzeżenia EN 12841-A/B. 1) Urządzenia do regulacji liny nie mogą być używane dla zatrzymania upadku. 2) Gdy regulowana lina kotwiczna jest obciążona całym ciężarem użytkownika, staje się linką roboczą i dlatego konieczne jest zapewnienie dodatkowo linki bezpieczeństwa. Zawsze należy upewnić się, że na linie bezpieczeństwa nie występuje żadne obciążenie ogranicznika upadku. 3) Unikaj jakiegokolwiek przecięcia lub dynamicznego obciążenia urządzenia ponieważ może to uszkodzić linę kotwiczącą. 4) Lina kotwicząca musi być połączona z punktami kotwiczenia umieszczonymi ponad użytkownikiem; należy unikać jakiegokolwiek luzu liny między punktem kotwiczenia a użytkownikiem (Rys. 15.1). 5) Nie ma ograniczeń co do nachylenia liny kotwiczącej. Mimo to zaleca się pracę z punktem kotwiczącym w pozycji jak najbardziej pionowej, aby ograniczyć ryzyko wystąpienia efektu wahadła. 6) Parametry wydajnościowo techniczne lin kotwiczących mogą się znacznie różnić podczas użytkowania, z powodu zabrudzeń, wilgoci, lodu, powtarzających się zjazdów na tym samym odcinku; należy pamiętać, że te odchylenia będą miały wpływ na zachowanie się liny wewnątrz urządzenia, 7) Różne rodzaje linek kotwiczących mogą mieć

wpływ na charakterystykę i bezpieczną pracę urządzenia. 8) Limit obciążenia roboczego: 140 kg (EN 12841-A) lub 100 kg (EN 12841-B).

9) UŻYTKOWANIE EN 12841-B.

Postępuj zgodnie z instrukcją w paragrafie 7.1-7.3.

9.1 - Obsługa. Urządzenie stosowane zgodnie z normą EN 12841-B jest przeznaczone do przemieszczania się na linie roboczej i musi być zawsze stosowane w połączeniu z urządzeniem do regulacji liny typu A oraz linką bezpieczeństwa. Urządzenie należy przesunąć wzdłuż liny za pomocą łącznika (Rys. 7.1) i zablokować w pozycji, w której jest umieszczone (Rys. 7.2). **Uwaga!** Dla stosowania zgodnie z EN 12841-B koło blokujące musi znajdować się w pozycji Rest (Rys. 6.1).

9.2 - EN 12841-B ostrzeżenia. 1) Postępuj zgodnie z wszystkimi ostrzeżeniami przedstawionymi w paragrafie 8.2. 2) Urządzenie musi być zawsze umieszczone wyżej od punktu zaczepienia upręży, a współczynnik spadania nigdy nie może być wyższy od 1. 3) Maksymalna dopuszczalna wysokość spadania: 1 m.

10 - UŻYTKOWANIE RFU 11.075.

Urządzenie Easy Speed spełnia wymagania RFU PPE-R/11.075 wersja 1 do stosowania nachylnego i poziomego nad krawędzią ($r \geq 0,5$ mm - Rys. 13.1). Urządzenie może być stosowane w konstrukcjach poziomych lub pochyłych, których krawędzie mają promień większy niż 0,5 mm (np. drewniane belki, zaokrąglone poręcze itp.) **Uwaga!** Należy ograniczyć do minimum użycie tego wyposażenia do prac na konstrukcjach z ostrymi krawędziami, ponieważ stwarza to znacznie większe ryzyko.

10.1 - RFU 11.075 ostrzeżenia. 1) Jeśli ocena ryzyka wykaze, że krawędź, z której może dojść do upadku jest wyjątkowo ostra i/ lub są na niej obecne zadziory (np. nieosłonięte okapniki, ostre krawędzie betonowe itp.), to przed rozpoczęciem prac na wysokości należy: wdrożyć wszystkie stosowne środki organizacyjno-techniczne zapobiegające upadkowi z krawędzi, zainstalować zabezpieczenia krawędziowe i/ lub zwrócić się do producenta w celu uzyskania dalszych wskazówek. 2) Punkt zakotwiczenia elastycznej linki kotwiczenia nie może znajdować się poniżej poziomu stóp użytkownika (np. pomost, płaski dach). 3) Kąt pomiędzy pionową krawędzią konstrukcji a płaszczyzną wykonania prac musi wynosić min. 90° (Rys. 13.2). 4) Pod krawędzią konieczna jest minimalna wolna przestrzeń co najmniej 5 m (Rys. 13.2). 5) Elastyczna linka kotwiczenia musi być używana zawsze w taki sposób, aby luźno nie zwisała. Regulacja długości może być przeprowadzona jedynie, gdy użytkownik nie porusza się w kierunku krawędzi. 6) Aby zapobiec efektowi wahadła opadającego, obszar roboczy i ruchy boczne od osi prostopadłej do krawędzi oraz przechodzącej przez punkt mocowania urządzenia, po obu stronach, powinny być ograniczone w każdym przypadku do maksymalnie 1,5 m (Rys. 13.3). We wszystkich innych przypadkach, zamiast pojedynczych punktów zakotwiczenia użyć systemów zakotwiczenia klasy C i D zgodnych z EN 795:2012. 7) W przypadku użycia elastycznej linki kotwiczenia wraz z systemem zakotwiczenia klasy C zgodnym z EN 795:2012 i z poziomą elastyczną linką kotwiczenia, ugięcie tego systemu musi być uwzględnione przy określaniu wymaganej bezpiecznej wysokości opadania. Przestrzegać instrukcji użytkowania systemu zakotwiczenia. 8) Uwzględnić możliwy tor opadania aby uniknąć niebezpiecznego uderzenia w istniejące przeszkody. 9) Podczas pomocy osobie po upadku z krawędzi należy wziąć pod uwagę ryzyko urazu, ponieważ mogłaby ona uderzyć o element budynku lub konstrukcji. 10) W przypadku upadku z krawędzi należy określić specjalne środki ratunkowe i zapewnić szkolenie w tym zakresie. 11) Przed krawędzią lub przeszkodą zaleca się zawiązanie węzła na linie, aby uniknąć uderzenia w przeszkodę lub przewrócenia się przez krawędź. 12) Limit obciążenia roboczego: 120 kg.

11) ODLEGŁOŚĆ (WYSOKOŚĆ) UPADKU (Rys. 17). Odległość (wysokość) upadku to minimalna wolna przestrzeń pod nogami użytkownika, którą należy zagwarantować, aby zapobiec kolizji z podłożem lub innymi przeszkodami wzdłuż linii upadku, w przypadku upadku z powodu niewłaściwych ruchów, awarii lub nieprawidłowego działania liny lub jednego z jej elementów. Odporność na upadek (F) określa odległość wyhamowania (H) plus dodatkowy dystans 1 m (B). Wartości te należy dodać do wartości przedłużenia upręży i linii kotwiczenia (E); przedłużenie linki kotwiczącej wynika z elastyczności liny i może się różnić w zależności od warunków użytkowania (np. odległości pomiędzy użytkownikiem a punktem kotwiczenia). Tabela przedstawia wartości ze współczynnikiem spadku 1 i 2, w różnych konfiguracjach oraz dla mas 40 kg. Odległość między punktem mocowania upręży a stopami użytkownika jest, co do ogólnej zasady, równa 1,5 m (C). **Uwaga!** Przed i podczas użycia należy uwzględnić wysokość bezpiecznego upadku dla używanego w danym momencie wyposażenia. **Uwaga!** Wartości podane w tabeli są oparte na szacunkach teoretycznych i wynikach testów opadania wykonanych z użyciem sztywnej masy. **Uwaga!** Gdyby użytkownik znajdował się poniżej wskazanej wysokości upadku, może się zdarzyć, że nie będzie chroniony przed upadkiem: dlatego zaleca się zastosowanie dodatkowych środków podczas wspinaczki lub schodzenia.

12) SYMBOLE. Należy zapoznać się z legendą w instrukcji ogólnej (paragraf 16): F1; F2; F9.

13) CZĘŚCI ZAMIENNE / AKCESORIA.

Ten produkt jest kompatybilny tylko z częściami zamiennymi i szczególnymi akce-

soriami wymienionymi poniżej: Link 20* (Ref. No. 7W924020), Link 40* (Ref. No. 7W924040). **Uwaga!** Akcesoria/części zamienne oznaczone gwiazdką (*) samodzielnie nie stanowią ŚOI. **Uwaga!** Przed zamontowaniem akcesoria/części zamiennych należy przeczytać i zrozumieć instrukcję użycia urządzenia, na którym zostaną one zainstalowane. **Uwaga!** Przed użyciem należy sprawdzić, czy akcesorium/część zamienna zostały właściwie zamontowane.

14) UŻYTKOWANIE POZA STANDARDEM / REGULACJA.

Zastosowanie opisane poniżej nie jest objęte europejską normą EN 12841:2006-A/B, EN 353-2:2002 ani rozporządzeniem (UE) 2016/425 i jest przeznaczone wyłącznie dla użytkowników będących ekspertami.

14.1 - Użycie z lonżą (Rys. 18). Urządzenie może być stosowane jako drugie urządzenie rezerwowe (np. do przejść między liniami, przejść przez kotwy pośrednie itp.), jeśli jest połączone z uprężką za pomocą lonży wykonanej z dynamicznej liny $\varnothing 11$ mm, zamontowanej w punkcie zaczepienia upręży EN 813 i zakończonej złączem EN 362. **Uwaga!** Całkowita dozwolona długość lonży to 90 cm, razem z łącznikiem. **Uwaga!** Przy użyciu urządzenia w ten sposób współczynnik spadku nie może przekraczać 1 z maksymalnym obciążeniem roboczym 100 kg. **Uwaga!** Przy użyciu urządzenia w ten sposób koło blokujące musi znajdować się w pozycji Rest.

Seadme juhendid koosnevad erinevatest juhendikomplektidest: üldjuhend, Easy Speed seadme juhend ja ühilduvate komponentide tarvikute juhised (Link 20/40). Kõik kasutusjuhendite komplektid tuleb enne seadme kasutamist täielikult läbi lugeda. **Tähelepanu!** See dokument sisaldab ainult Easy Speed juhiseid.

SEADME EASY SPEED SPETSIIFILISED JUHISED

See märkus sisaldab teavet, mis on vajalik järgmiste toodete õigeks kasutamiseks: Easy Speed. Kõrgel töötamisel tuleb kasutada kukkumise eest kaitsvaid isikukaitsevahendeid. Enne töö tegemise kohale asumist tuleb arvestada kõiki riskifaktoreid (keskkond, situatsioon, tagajärjed).

1) KOHALDAMISALA (Joonis 1). See toode on isikukaitsevahend (PPE), mis kaitseb kõrgelt kukkumisel; vastab määrusele (EL) 2016/425. EN 12841:2006-A/B - Kõiesüsteemid. Turvaköie reguleerimiseadet (tüüp A) või seade töököiel töusmiseks (tüüp B). EN 353-2:2002 - Paindliku ankrunõõriga juhitud kukkumise pidurdajad. RFU 11.075 - Horisontaalne või kaldus kasutamine. **Tähelepanu!** Selle toote puhul tuleb järgida normi EN 365 nõudeid (üldised juhised / paragrahv 2.5). **Tähelepanu!** Selle toote puhul on vajalik põhjalik perioodiline kontroll (üldised juhised / paragrahv 8).

1.1 - Ettenähtud kasutamine. Seade on kavandatud järgmisteks kasutusteks: kõrgelt kukkumise ennetamine (EN 12841-A/B); kaitse kergete kõrgelt kukkumise eest (EN 12841-1A); kõrgelt kukkumise kaitse (EN 353-2).

2) TEAVITATUD ASUTUSED.

Konsulteerige legendi üldises juhendis (punkt 9 / tabel D): M6; N1.

3) NOMENKLATUUR (Joon. 2.2). A) Liikuv külmine plaat. B) Fikseeritud külmine plaat. C) Väljumistihvti vedru. D) Reguleerimishoob. E) Ühenduauk. F) Blokeerimisratas. G) Vastasplokk. H) Lukustusnukk.

3.1 - Peamised materjalid. Konsulteerige legendi üldises juhendis (punkt 2.4): 2; 3; 7.

4) MÄRGISTAMINE. Numbrid/tähed ilma pealdiseta: vaadake legendi üldistes juhistes (jaotis 5).

4.1 - Üldine (Joon. 2). Indikatsioonid: 1; 4; 7; 8; 11; 12; 19; 30) Lukustusratas positsiooni indikatsioon; 31) Referentsstandard, töökoormuse piirang, võimalikud seadme konfiguratsioonid ja tüübid või ühilduvate köite mudelid; 32) Piktogramm on näitatud sobivus horisontaalseks kasutamiseks ja vastavad ettevaatusabinõud.

4.2 - Jälgitavus (Joon. 2.1). Indikatsioonid: T1; T3; T8; T9.

5) KOKKUSOBIVUS.

5.1 - EN 353-2 / EN 12841-A ühilduvus. See seade tuleb ühendada rakmete EN 361 kinnituspunkti (soovitatult eespool) ühel viisil järgmistest: A) EN 362 ühendusklaambriga (selline kasutus vastab ainult standardile EN 353-2 - Joon. 1-9.1); B) komponentidega Link 20 või Link 40, integreerituna kahe EN 362 ühendusklaambriga (Joon. 1-9.2-9.4). EN 353-2 standardiga vastavuses kasutatav seade on kasutatav ainult tabelis loetletud köitega (joonis 1). Standardile EN 12841-A vastavat seadet saab kasutada poolstaatiliste (südamik + hüls) EN 1891-A köitega, Ø 10,5÷11 mm. Sertifitseerimiseks on kasutatud siin loetletud köiemudeleid: Patron Plus 11 ja Patron 10.5 (Teufelberger).

5.2 - RFU 11.075 ühilduvus. Seade tuleb ühendada rakmete EN 361 kinnituspunkti (eelstatult ees), kasutades selleks ainult komponenti Link 20 või Link 40, millele on integreeritud kaks EN 362 ühendusklaambriga (Joon. 1-9.2). See seade on kasutatav ainult tabelis loetletud köitega (joonis 1).

5.3 - EN 12841-B ühilduvus. Seade tuleb integreerida ühilduva EN 362 ühendusklaambriga ja selle saab kinnitada rakmete EN 813 kinnituspunkti EN 354 trosseltrappiga ja täiendava EN 362 ühendusklaambriga (Joon 1-9.3). EN 354 trosseltrappi ja EN 362 ühendusklaambrite kogupikkus ei tohi olla üle 150 cm. **Tähelepanu!** Seadet ei tohi ühendada rakmete EN 358 lateraalsete kinnituspunktidega. Seadet saab kasutada poolstaatiliste (südamik + hüls) EN 1891-A köitega, Ø 10,5÷11 mm. Sertifitseerimiseks on kasutatud siin loetletud köiemudeleid: Patron Plus 11 ja Patron 10.5 (Teufelberger).

5.4 - Üldised hoiatused. 1) Ärge kasutage seadet terastrossi või sõlmitud köiega. 2) Kasutage ainult EN 362 ovaalseid ühendusklaambrid kuni 110 mm ja võimalusel selliseid millel on pöörlemisvastane kinnitussüsteem (nt Fix Pro). 3) Näidatust erinevate komponentide kasutamine ja teiste aasade/trosseltrappide kasutamine seadme ja rakmete vahelise ühenduse pikendamiseks on rangelt keelatud. 4) Joonistel tähistavad tähed W ja S vastavalt töököit (W) ja julgestusköit (S).

5.5 - Ankrupunktid. Köie paigaldamiseks tohib kasutada ainult EN 795 standardile vastavaid ankrupunkte (minimaalne tugevus 12 kN või 18 kN mittemetallsete ankrute jaoks), millel puuduvad teravad servad. Need ühendusklaamid tuleb sisestada köie otsas asuvasse spetsiaalsesse õmmeldud lõpuaasa (EN 353-2 / RFU 11.075) või köie lõppu sobiva sõlme abil loodud aasa, nt suletud kaheksa (EN 12841-A/B).

6) KONTROLLID.

Peale all loetletud kontrollide tuleb järgida üldiseid juhiseid (lõige 3). Enne iga kasutamist veenduge, et vastuplokk ja lukustusnukk ei ole katki, pragude, kriimude või kulumise märkidega üle 1 mm; ühendusavasse sisestatud ühendusklaambr pöörleb väliste takistusteta.

7) KASUTUSJUHEID.

Standardi EN 353-2 järgi kasutatav Easy Speed on indikeeritud vertikaalseks kasutamiseks kukkumist takistavates süsteemides ja peale selle katsetatud ka horisontaalseks/kaldel kasutamiseks standardi RFU 11.075 järgi. Standardi 12841-A/B järgi kasutatav Easy Speed on sobilik köitega juurdepääsu tagamiseks.

7.1 - Paigaldamine. Avage pöörates seadme liikuv külmine plaat ja veenduge, et lukustusratas on asendis „Go“ (Joon. 3.1). Paigutage seade õiges suunas köiele (Joon. 3.2) ja sulgege liikuv külmine plaat (Joon. 3.3). Sisestage seadme ühendusavasse Link 20/40 komponendi ülemine ühendusklaambr või üksik ühilduv ühendusklaambr (Joon. 3.4). **Surma oht!** See seade on ühesuunaline, ärge muutke selle kasutamise suunda (Joon. 8.1).

7.2 - EN 353-2 / EN 12841-A funktsioneerimiskatsed. Libistage seadet ühendusklaambrist ja veenduge, et see libiseb takistusteta mõlemas suunas (Joon. 4.1). Tõmmake järsult allapoole ja veenduge, et seade lukustub viivitamatult köiele (Joon. 4.2). **Tähelepanu!** Seadme kasutamisega võib alustada pärast edukat funktsioneerimiskatset.

7.3 - EN 12841-B funktsioneerimiskatsed. Liigutage blokeerimisratas PUHKEASSENDISSE (Joon. 6.1). Hoidke köit selle all, suruge ühendusklaambrit ülespoole ja veenduge, et seade libiseb takistusteta ülespoole (Joon 6.2). Tõmmake allapoole ja veenduge, et seade lukustub paigale (Joon. 6.3). **Tähelepanu!** Seadme kasutamisega võib alustada pärast edukat funktsioneerimiskatset.

8) EN 353-2 / EN 12841-A KASUTAMINE.

Järgige juhiseid jaotistest 7.1-7.2. Ühendage Link 20/40 või üksiku komponendi alumine ühendusklaambr EN 361 standardse kinnituspunkti rakmetel. Seade võimaldab laskumist ja töusmist vertikaalsel köiel täielikult ohutult ja kasutajapoolse sekkumiseta (joonis 5.2). Kasutaja kukkumisel lukustub süsteem viivitamatult (joonis 5.3). **Tähelepanu!** Kasutamisel tuleb seade alati hoida võimalikult kõrgel ja komponentidega Link 20/40 kasutades peab see alati jääma kasutaja õlgadest kõrgemale. **Tähelepanu!** Kasutamisel EN 353-2 ja EN 12841-A järgi peab blokeerimisratas olema asendis „Go“ (Joon. 5.1). Sellest hoolimata on ühel kohal töötades soovitatav seade lukustada vertikaalsel joonel võimalikult kõrgele. Selleks tuleb blokeerimisratas liigutada puhkeasendisse (Joon. 5.4-11.2-14.1). **Tähelepanu!** Ärge unustage, et enne vertikaaljoonel edasi liikumist tuleb blokeerimisratas liigutada asendisse „Go“ ja kasutaja ei tõstaks seadme asemel köit (tõusmisel) ega koormaks seadet (laskumisel).

8.1 - Hoiatused EN 353-2. 1) Paigutage enne painduva ankrüköie alumine ots turvasõlme, mis jääb köie otsast vähemalt 30 cm kaugusele (Joonis 10.3). Teise võimalusena võite kasutada painduvat ankrüköit, millel on õmmeldud lõpuaas. 2) Kukkumist takistava seadme toimivuse täiustamiseks on soovitatav ühendada painduva ankrüköie alumise otsaga kaal (2÷5 kg) (Joon. 10.1). 3) Veenduge köiel edasi liikudes, et köis on pingul (Joon. 12) ja ei puutu kokku teravate servade või kahjustavate pindadega. 4) Välja arvatud konfiguratsioonides RFU 11.075 järgi, peab kasutaja alati jääma ankrupunkti allapoole, maksimaalselt 10° nurgaga töökoha vertikaaljoone suhtes (Joon. 10.2). 5) Töökaalu piirang: 140 kg

8.2 - Hoiatused EN 12841-A/B. 1) Köie reguleerimisvõimeid ei tohi kasutada kukkumise peatamise seadmetena. 2) Kui reguleeritav ankrüköis koormatakse kasutaja täieliku kaaluga, saab sellest töököis ja seetõttu tuleb peale selle kasutada ka turvaköit. Veenduge alati, et turvaköie kukkumist takistav seadis ei ole koormatud. 3) Vältige seadme ülekoormamist või dünaamilist koormust, sest see võib kahjustada ankrüköit. 4) Ankrüköis tuleb ühendada kasutajast kõrgemal asuvate ankrupunktidega; vältige köie lõtku ankrupunkti ja kasutaja vahel (Joon. 15.1). 5) Ankrüköie inklinatsioon ei ole piiratud. Pendliefekti riski minimeerimiseks on siiski soovitatud töötada ankrupunkti suhtes võimalikult vertikaalselt. 6) Ankrüköie tehniline tõhusus võib märkimisväärselt erineda mustuse, niiskuse, jää, korduvate samal lõigul laskumiste jne tõttu. Pidage meeles, et need asjaolud mõjutavad köie käitumist seadmes. 7) Erinevad ankrüköite tüübid võivad mõjutada seadme karakteristikuid ja ohutut kasutamist. 8) Töökoormuse piirang: 140 kg (EN 12841-A) või 100 kg (EN 12841-B).

9) EN 12841-B KASUTAMINE.

Järgige juhiseid jaotistest 7.1-7.3.

9.1 - Kasutamine. Seade mida kasutatakse standardi EN 12841-B järgi on kavandatud töököiel edasi liikumiseks ja seda tuleb alati kasutada koos tüüp A köie reguleerimisvõime seadme ja turvaköiega. Seadet tuleb liigutada mööda köit ühendusklaambriga (Joon. 7.1) ja see lukustub paigutatud asendisse (Joon. 7.2). **Tähelepanu!** Kasutamisel EN 12841-B järgi peab blokeerimisratas olema puhkeasendis (Joon. 6.1).

9.2 - EN 12841-B hoiatused. 1) Järgige kõiki hoiatusi jaotises 8.2. 2) See seade peab alati olema paigutatud kõrgemale tasemele, kui rakmete kinnituspunkt ja kukkumistegur ei tohi kokku olla üle 1 m. 3) Maksimaalne lubatud kukkumine: 1 m.

10) RFU 11.075 KASUTAMINE.

Seade Easy Speed vastab standardi RFU PPE-R/11.075 versioon 1 nõuetele kaldel ja horisontaaljoonel kasutamisel üle serva (r ≥ 0,5 mm - Joon. 13.1). Seetõttu saab seda seadet kasutada horisontaalsel või kaldel struktuuridel kus serva raadius on üle 0,5 mm (nt puidust talad, ümarad katuse servad jne). **Tähelepanu!** Võimaluse korral tuleb kasutada seadet üle teravate servade võimalikult vähe: üle teravate servade kasutamisega kaasnevad võrreldes tavakasutusega suuremad ohud.

10.1 - RFU 11.075 hoiatused. 1) Kui riskianalüüs näitab, et kukkumisserv on

iseäranis terav ja/või konarlik (nt katmata rinnatis või terav betoonserv), peate te enne kõrgustes tööle hakkamist tegema järgmist: võtma üle serva kukkumise vältimiseks kasutusele kõikvõimalikud ettevaatusabinõud, paigaldama servakaitsme või võtma soovitude saamiseks ühendust tootjaga. 2) Elastse ankrüköie ankrupunkt ei tohi paikneda kasutaja seismiskohast (nt platvorm, lamekatus) allpool. 3) Tärindi vertikaalse serva ja töötasapinna vaheline nurk peab olema vähemalt 90° (joonis 13.2). 4) Serva alla peab jääma vähemalt 5 m vaba ruumi (Joone 13.2). 5) Elastset ankrüköit tuleb alati kasutada selliselt, et köies ei oleks lõtke. Pikkust tohib reguleerida ainult siis, kui kasutaja ei liigu serva suunas. 6) Kukkumisel pendli-efekti ennetamiseks tuleb tööala ja telje lateraalset liikumist servaga risti kahjustada ankrüköit ankrupunktide läbimisel hoida mõlemas suunas maksimaalselt 1,5 m (joonis 13.3). Vastasel juhul ei tohi kasutada ühtegi eraldi olevat ankurduspunkti, vaid pigem standardile EN 795:2012 vastavat C või D klassi ankurdusseadet. 7) Kui elastset ankrüköit kasutatakse standardile EN 795:2012 vastava C klassi ankurdusseadmega koos horisontaalse elastse ankrüköiega, tuleb kasutaja all vajaliku vaba kukkumiskõrguse määramisel arvesse võtta ka ankurdusseadme kõrvalekallet. Järgige ankurdusseadme kasutusjuhendis toodud juhiseid. 8) Mõelge läbi võimaliku kukkumise trajektoor, et vältida kukkumisteele jäävate mistahes takistustega kaasnevaid ohte. 9) Üle serva kukkunud inimese päästmisel arvestage vigastuste ohuga, sest kukkunu võib põrgata vastu hoone või ehitise elemente. 10) Määrake ja töötaga läbi üle serva kukkumisel kasutatavad spetsiaalsed päästmismeetodid. 11) Enne serva või takistust on soovitatud siduda köide sõlm, mis aitab vältida takistuse vastu pörkamist või üle serva kukkumist. 12) Töökoormuse piirang: 120 kg

11) KUKKUMISE VAHEMAA (Joone 17). Kukkumise vahemaa on minimaalne vaba ruum kasutaja jalgade all, mis tuleb tagada, et vältida kasutaja kokkupõrget maapinnaga või muu takistusega kukkumisel töököie või mõne komponendi rikke või valesti manööverdamise tõttu. Kukkumise vahemaa (F) on antud seisukohast (H) ja lisavahemaa 1 m (B) summana. Need väärtused tuleb lisada rakmete ja ankrüköie (E) pikkusele; ankrüköie pikendus sõltub köie elastsusest ja võib sõltuvalt kasutamise tingimustest erineda (nt vahemaa kasutaja ja ankrupunkti vahel). Tabelis on näidatud väärtused kukkumisteguriga 1 ja 2 erinevates konfiguratsioonides ja kaalu 40 kg jaoks. Rakmete kinnituspunkti ja kasutaja jalgade vaheline vahemaa on üldreeglina võrdväärne 1,5 m (C). **Tähelepanu!** Võtke enne ja pärast iga kasutuskorda arvesse kasutatava seadme vaba kukkumise vahemaa väärtust. **Tähelepanu!** Tabelis esitatud väärtused põhinevad teoreetilistel hinnangutel ja jäikade objektidega tehtud kukkumistestidel. **Tähelepanu!** Kui kasutaja jääb allapoole määratud kukkumise vahemaad on võimalik, et ta ei ole kukkumiste eest kaitsitud; seetõttu on soovitatav kasutada ronimisel või laskumisel täiendavaid meetmeid.

12) SÜMBOLID. Konsulteerige legendi üldises juhendis (punkt 16): F1; F2; F9.

13) Varuosad/tarvikud.

See toode on ühilduv ainult allpool loetletud konkreetsete varuosade ja tarvikutega: Link 20* (ref nr 7WV924020); Link 40* (ref nr 7WV924040). **Tähelepanu!** Tärniga (*) märgitud lisatarvikud/vahetusosad üksinda ei ole isikukaitselahendid. **Tähelepanu!** Enne lisatarviku/vahetusosa paigaldamist, lugege läbi selle seadme kasutusjuhend, millele tarviku paigaldate. **Tähelepanu!** Enne kasutamist veenduge, et lisatarvik/vahetusosa oleks õigesti paigaldatud.

14) KASUTAMINE STANDARDIST/MÄÄRUSEST ERINEVALT.

Eespool kirjeldatud kasutustele ei laiene Euroopa standardid EN 12841:2006-A/B ja EN 353-2:2002 ega määrus (EU) 2016/425 ja tegemist on ainult ekspertkasutajatele mõeldud seadmetega.

14.1 - Kasutamine lehmabaga (Joone 18). Seda seadet saab kasutada sekundaarse varuseadmena (nt köis, vaheankrute ületamisel, jne), kui see on ühendatud dünaamilisest 11 mm köiest lehmabaga, paigaldatud EN 813 kinnituspunktile rakmetel ja lõpetatud EN 362 ühendusklambriaga. **Tähelepanu!** Lehmabaga lubatud kogupikkus koos ühendusklambriaga on 90 cm. **Tähelepanu!** Seadme sellisel kasutamisel ei tohi ületada kukkumistegurit 1, maksimaalne töökoormus on kasutada 100 kg. **Tähelepanu!** Seadme sellisel kasutamisel peab blokeerimisratas olema puhkeasendis.

Šī aprīkojuma lietošanas instrukcijas veido vairāku instrukciju komplekts: vispārīgie norādījumi, specifiski norādījumi Easy Speed ierīces un aksesuāru izmantošanai, kā arī informācija par saderīgiem komponentiem (Link 20/40). Pirms izstrādājuma izmantošanas ir rūpīgi jāizlasa visas instrukcijas. **Uzmanību!** Šajā dokumentā ir sniegti specifiski Easy Speed izmantošanai paredzēti norādījumi.

EASY SPEED SPECIFISKIE NORĀDĪJUMI.

Šeit ir norādīta informācija sekojošu izstrādājumu pareizai lietošanai: Easy Speed. Izstrādājums ir paredzēts visa veida darbiem augstumā, kuru veikšanai nepieciešami individuālie aizsardzības līdzekļi (IAL) aizsardzībai pret kritienu. Pirms darbu augstumā uzsākšanas ir jāizvērtē visi riska faktori (vides, blakus apstākļi, sekas).

1) IZMANTOŠANAS JOMA (1. att.). Šis ražojums ir individuālais aizsardzības līdzeklis (IAL) pret kritieniem no augstuma; tas atbilst Regulai (ES) Nr. 2016/425. EN 12841:2006-A/B - Virves piekļuves sistēmas / drošības virves regulēšanas ierīce (A veids) vai kāpšanas ierīce (B veids). EN 353-2:2002 - Kritiena pārtraukšanas mehānismi ar elastīgo enkura trosi. RFU 11.075 - Horizontālai izmantošanai vai izmantošanai slīpumā. **Uzmanību!** Šim ražojumam jāatbilst standarta EN 365 prasībām (vispārīgā instrukcija / 2.5. sadaļa). Uzmanību! Šim ražojumam ir obligāti jāveic rūpīga periodiska pārbaude (vispārīgā instrukcija / 8. sadaļa).

1.1 - Paredzētais izmantošanas veids. Šis izstrādājums ir paredzēts sekojošiem izmantošanas veidiem: aizsardzība pret kritieniem (EN 12841-A/B); aizsardzība pret vidēja augstuma kritieniem (EN 12841-A); aizsardzība pret kritieniem no augstuma (EN 353-2).

2) PAZIŅOTĀS IESTĀDES.

Skatiet paskaidrojumus vispārīgajā instrukcijā (9. sadaļa / D tabula): M6; N1.

3) NOMENKLATŪRA (2.2. att.). A) Kustīgā sānu plātne. B) Fiksētā sānu plātne. C) Izejas tapas atspere. D) Pielāgošanas svira. E) Savienojuma caurums. F) Bloķējošais trīsis. G) Pretsvars. H) Bloķēšanas mehānisms.

3.1 - Galvenie materiāli. Skatiet paskaidrojumus vispārīgajā instrukcijā (2.4. sadaļa): 2; 3; 7.

4) MARĶĒJUMS. Skaitļi/burti bez atšifrējuma: skatiet paskaidrojumus vispārīgajā instrukcijā (5. sadaļa).

4.1 - Vispārīgi (2. att.). Norādījumi: 1; 4; 7; 8; 11; 12; 19; 30) Bloķējošā trīša pozīcijas rādītājs; 31) Atsauces standarts, darba slodzes limits, iespējamās aprīkojuma konfigurācijas un veidi vai saderīgie virvju modeļi; 32) Piktogramma, kurā ir parādīta ierīces piemērotība horizontālai izmantošanai un drošības pasākumi.

4.2 - Izsekojamība (2.1. att.). Norādījumi: T1; T3; T8; T9.

5) SADERĪBA.

5.1 - EN 353-2 / EN 12841-A saderība. Ierīce ir jāpiestiprina pie EN 361 atbilstoša stiprinājuma punkta uz iekares (vēlams priekšpusē) vienā no sekojošiem veidiem: A) ar EN 362 savienotāju (šis izmantošanas veids atbilst tikai EN 353-2 - att. 1-9.1); B) ar komponentiem Link 20 vai Link 40, kas aprīkoti ar diviem EN 362 savienotājiem (att. 1-9.2-9.4). Ierīce ir jāizmanto saskaņā ar standarta EN 353-2 prasībām un to ir atļauts izmantot tikai ar virvēm, kas ir norādītas tabulā (1. att.). Aprīkojumu, kas tiek izmantots saskaņā ar EN 12841-A, ir atļauts izmantot tikai ar pusstatiskām (serde + apvalks) EN 1891-A virvēm ar Ø 10,5÷11 mm. Tālāk norādītie virvju modeļi tika izmantoti sertificēšanas procedūrās: Patron Plus 11 un Patron 10.5 (Teufelberger).

5.2 - RFU 11.075 saderība. Ierīce ir jāsavieno ar iekares savienojuma punktu, kas atbilst EN 361 prasībām (vēlams priekšpusē), izmantojot tikai komponentes Link 20 vai Link 40, kas ir aprīkotas ar diviem EN 362 savienotājiem (att. 1-9.2). Ierīci ir atļauts izmantot tikai ar virvēm, kas ir norādītas tabulā (1. att.).

5.3 - EN 12841-B saderība. Aprīkojumam ir jābūt savienotam ar saderīgu EN 362 savienotāju, kā arī ir jābūt iespējams to piestiprināt pie iekares savienojuma punkta, kas atbilst EN 813 prasībām, izmantojot EN 354 atbilstošu štropi un papildu EN 362 savienotāju (att. 1-9.3). EN 354 štrope un EN 362 savienotāju garums nedrīkst pārsniegt 150 cm. **Uzmanību!** Ir aizliegts savienot aprīkojumu ar iekares gareniskajiem EN 358 savienojuma punktiem. Aprīkojumu ir atļauts izmantot tikai ar pusstatiskām (serde + apvalks) EN 1891-A virvēm ar Ø 10,5÷11 mm. Tālāk norādītie virvju modeļi tika izmantoti sertificēšanas procedūrās: Patron Plus 11 un Patron 10.5 (Teufelberger).

5.4 - Vispārīgi brīdinājumi. 1) Aprīkojumu ir aizliegts izmantot ar trosēm vai piitām virvēm. 2) Atļauts izmantot tikai EN 362 ovaļos savienotājus, maksimālais garums ir 110 mm, kas ir aprīkoti ar noturēšanas un pretrotācijas sistēmu (piem., Fix Pro). 3) Šajā dokumentā nenorādīto piederumu izmantošana un citu lingu/štrophu izmantošana, lai pagarinātu savienojumu starp ierīci un iekari ir kategoriski aizliegta. 4) Attēlos ar burtiem W un S tiek apzīmēta galvenā virve (W) un drošības virve (S).

5.5 - Enkura punkti. Virves nostiprināšanai ir atļauts izmantot tikai enkura punktus, kas atbilst standartam EN 795 (minimālā izturība ir 12 k vai 18 kN, ja enkurs nav izgatavots no metāla) un ir bez asām malām. Šie savienotāji ir jāievieto tiem paredzētajā virves galā nošūtajā cilpā (EN 353-2 / RFU 11.075) vai cilpā, kas ir izveidota virves galā ar piemērota mezgla palīdzību, piemēram, astotnieka mezgls uz troses (EN 12841-A/B).

6) PĀRBAUDES.

Zemāk uzskaitīto pārbaucēju veikšanā ir jāievēro vispārīgie norādījumi (3. paragrāfs). **Pirms katras izmantošanas reizes pārbaudiet:** pretsvaram un aizdarei nav griezumam, plīsumam, skrāpējumu vai nolietojuma pazīmju, kas ir dziļākas par 1 mm; savienotājs, kas ir ievietots savienojuma vietā, rotē bez traucējumiem.

7) LIETOŠANAS INSTRUKCIJA.

Ierīce Easy Speed ir paredzēta izmantošanai saskaņā ar standartu EN 353-2 vertikālās kritiena pārtraukšanas sistēmās, kā arī šī ierīce ir testēta horizontālai izmantošanai / izmantošanai slīpumā saskaņā ar RFU 11.075. Ierīce Easy Speed ir piemērota izmantošanai ar virvēm tikai saskaņā ar EN 12841-A/B standartu.

7.1 - Uzstādīšana. Atveriet ierīces kustīgo sānu plāksni, pagriežot to, un pārliecinieties par to, ka bloķējošā trīša pozīcija ir atvērta pozīcijā (Go), kā parādīts attēlā 3.1. Uzstādi ierīci uz virves pareizajā virzienā (att. 3.2) un aizveriet kustīgo sānu plāksni (att. 3.3). Ierīces savienojuma vietā ievietojiet Link 20/40 augšējo savienotāju vai vienu saderīgu savienotāju (att. 3.4). **Nāves draudi!** Ierīce ir vienvirziena ierīce, ir aizliegts mainīt tās izmantošanas virzienu (att. 5.1).

7.2 - EN 353-2 / EN 12841-A darbības pārbaudes. Pārliecinieties par to, ka ierīce netraucēti slid abos virzienos, velkot to aiz savienotāja (att. 4.1). Straujie velciet uz leju, lai pārliecinātos par to, ka ierīcenekavējošas bloķēšanas uz virves (att. 4.2). **Uzmanību!** Ierīci ir atļauts izmantot tikai pēc veiksmīgas darbības pārbaudes.

7.3 - EN 12841-B darbības pārbaudes. Novietojiet bloķējošo trīsi pozīcijā REST (att. 6.1.). Turot virvi zem tās, pārliecinieties par to, ka virve slid bez aizķeršanās, virzot to ar savienotāja palīdzību (att. 6.2). Velciet uz leju, lai pārliecinātos par to, ka ierīce bloķējas atbilstošajā pozīcijā (att. 6.3). **Uzmanību!** Ierīci ir atļauts izmantot tikai pēc veiksmīgas darbības pārbaudes.

8) EN 353-2 / EN 12841-A IZMANTOŠANA.

Sekoiet sadaļās 7.1-7.2 sniegtajiem norādījumiem. Piestipriniet Link 20/40 apakšējo savienotāju vai atsevišķu savienotāju pie EN 361 standartam atbilstošas stiprinājuma vietas uz iekares. Ierīce ļauj veikt nolaišanos un kāpšanu pa vertikālu līniju pilnīgā drošībā un bez lietotāja iejaukšanās (att. 5.2). Kritiena gadījumā, nekavējoties notiek sistēmas bloķēšanās (att. 5.3). **Uzmanību!** Izmantošanas laikā ierīcei ir vienmēr jāatrodas tik augstu, cik iespējams, un, kad tā tiek izmantota ar tādiem piederumiem kā Link 20/40, tai vienmēr ir jāatrodas augstāk par lietotāja pleciem. **Uzmanību!** Izmantošanai saskaņā ar EN 353-2 un EN 12841-A prasībām, bloķējošajam trīsim ir jābūt pozīcijā Go (att. 5.1). Veicot darbus vienā atrašanās vietā, ir ieteicams nobloķēt ierīci uz vertikālas virves tik augstu, cik iespējams, pārvietojot bloķējošo trīsi pozīcijā Rest (att. 5.4-11.2-14.1). **Uzmanību!** Pirms jebkādas secīgas kustības pa vertikālo virvi, neaizmirstiet pārvietot bloķējošo trīsi pozīcijā Go, lai izvairīdātos no virves pacelšanas (kāpjot augšup) vai aprīkojuma noslogošanas (nolaižoties).

8.1 - Brīdinājumi EN 353-2. 1) Uz elastīgās enkura virves apakšējā gala izveidojiet drošības mezglu attālumā, kas nav mazāks par 30 cm no virves gala (att. 10.3). Vai izmantojiet elastīgo enkura virvi, kas ir aprīkota ar iešūtu gala cilpu. 2) Lai uzlabotu kritiena pārtraukšanas ierīces veiktspēju, ir ieteicams piestiprināt svaru (2-5 kg) pie elastīgās enkura virves apakšējā gala (att. 10.1). 3) Kustoties pa virvi, pārliecinieties par to, ka tā ir nostiepta (att. 12) un virve nepieskaras pie asām malām vai nesaskaras ar vielām, kas var izraisīt ierīces bojājumus. 4) Izņemot konfigurācijās, kas atbilst RFU 11.075 prasībām, lietotājam ir vienmēr jāatrodas zem enkura punkta ar maksimālo leņķi 30° pret darba veikšanas vietas vertikāli (att. 10.2). 5) Darba slodzes limits: 140 kg.

8.2 - Brīdinājumi EN 12841-A/B. 1) Virves pielāgošanas ierīces ir aizliegts izmantot kritiena apturēšanai. 2) Kad pielāgojama enkura virve ir noslogota ar pilnu lietotāja svaru, tā kļūst par galveno virvi un tāpēc tai ir nepieciešama papildu drošības virve. Vienmēr pārliecinieties par to, ka kritiena pārtraukšanas ierīce nenoslogo drošības līniju. 3) Izvairieties no jebkādas pārslodzes vai dinamiskās slodzes uz ierīci, jo tā var bojāt enkura virvi. 4) Enkura virvei ir jābūt piestiprinātai pie enkura punktiem, kas atrodas virs lietotāja; nedrīkst pieļaut virves nokares un atslābumus starp enkura punktu un lietotāju (att. 15.1). 5) Nav ierobežojumu enkura virves leņķim. Neskatoties uz to, attiecībā pret enkura punktu ir ieteicams ieturēt tik vertikālu pozīciju, cik iespējams, lai samazinātu vārsta efekta risku. 6) Tehniskā enkura virves veiktspēja var būtiski atšķirties netīrumu, mitruma, ledus, atkārtotas izmantošanas vienā vietā vai nolietojuma dēļ: ņemiet vērā, ka šie faktori ietekmēs virves īpašības ierīcē. 7) Dažādu enkura virvju veidi var ietekmēt ierīces veiktspēju un izmantošanas drošību. 8) Darba slodzes limits: 140 kg (EN 12841-A) vai 100 kg (EN 12841-B).

9) EN 12841-B IZMANTOŠANA.

Sekoiet sadaļās 7.1-7.3 sniegtajiem norādījumiem.

9.1 - Darbība. Ierīce ir jāizmanto saskaņā ar EN 12841-B prasībām un tā ir paredzēta kustībai pa galveno virvi, kā arī tā ir vienmēr jāizmanto kopā ar A tipa virves pielāgošanas ierīci un drošības virvi. Ierīce ir jāpārvieto pa virvi ar savienotāju (att. 7.1) palīdzību, un tā tiek nobloķēta pozīcijā, kurā tā ir novietota (att. 7.2). **Uzmanību!** Izmantošanai saskaņā ar EN 12841-B prasībām, bloķējošajam trīsim ir jābūt pozīcijā Rest (att. 6.1).

9.2 - EN 12841-B brīdinājumi. 1) Ir jāievēro visi sadaļā 8.2 aprakstītie drošības noteikumi. 2) Ierīcei ir vienmēr jāatrodas augstāk par iekares savienojuma punktu un kritiena faktors nedrīkst pārsniegt 1. 3) Maksimālais atļautais kritiens: 1 m.

10) RFU 11.075 IZMANTOŠANA.

lerīce Easy Speed atbilst RFU PPE-R/11.075 1. versijas prasībām horizontālai izmantošanai un izmantošanai slīpumā pāri malai ($r \geq 0,5$ mm - att. 13.1). Ierīci ir atļauts izmantot uz horizontālām vai slīpām konstrukcijām, kuru malu rādiuss nepārsniedz 0,5 mm (piem., koka sijas, noapaļoti parapeiti utt.). **Uzmanību!** Kur iespējams, izmantošana pāri asām malām ir jāsamazina līdz minimumam, jo šāda veida izmantošana rada lielākus riskus, salīdzinot ar normālu izmantošanu.

10.1 - RFU 11.075 brīdinājumi. 1) Ja risku novērtējumā tiek atklāts, ka mala, kuras dēļ var notikt kritiens, ir īpaši asa un/vai nav līdzena (piemēram, nenosegta jumta mala vai asa betona mala), pirms darbu sākšanas ir jāveic visi nepieciešamie drošības pasākumi, lai novērstu pārkrišanas pāri malai riskus, jāuzstāda apmales vai jāsazinās ar ražotāju, lai uzzinātu vairāk par drošības pasākumiem. 2) Elastīgās enkura virves enkura punkts nedrīkst būt zemāks par lietotāja stāvēšanas līmeni (piem., uz platformas, plakana jumta). 3) Leņķim starp vertikālo konstrukcijas malu un darba virsmu ir jābūt vismaz 90° (att. 13.2). 4) Zem malas ir jābūt vismaz 5 m brīvas telpas (att. 13.2). 5) Elastīgā enkura virve ir vienmēr jāizmanto tā, lai virve nebūtu nokarena. Garumu var pielāgot tikai tad, ja lietotājs neveic kustību malas virzienā. 6) Lai nepieļautu svārsta efektu kritiena laikā, darba zona un sānu kustību zona no perpendikulārās ass līdz malai, kā arī izejojot caur elastīgās enkura virves enkura punktu abās malās, visos gadījumos ir jāierobežo līdz ne vairāk kā 1,5 metriem (att. 13.3). Visos citos gadījumos nedrīkst izmantot atsevišķus enkura punktus, izņemot C vai D klases enkuru ierīces saskaņā ar EN 795:2012 prasībām. 7) Ja elastīgā enkura virve tiek izmantota ar C klases enkuru ierīci saskaņā ar EN 795:2012 prasībām, piemēram, ar horizontālu elastīgo enkura virvi, ir jāņem vērā arī enkura ierīces izliekums, nosakot kritiena attālumu zem lietotāja. Pievērsiet uzmanību enkurošanas ierīces lietošanas instrukcijā sniegtajiem norādījumiem. 8) Nemiet vērā iespējamo kritiena trajektoriju, lai izvairītos no bīstamiem triecieniem pret jebkāda veida šķēršļiem. 9) Glābjet pāri malai pārkritušu personu, nemiet vērā traumu risku, jo paceļamā personā var ciest no traumām, kas var rasties saskaroties ar ēku vai konstrukcijām. 10) Īpašie glābšanas pasākumi ir iepriekš jāplāno un tiem ir jāsaprotamas gadījumā, ja persona pārkritis pāri malai. 11) Pirms malas vai šķēršļa ir ieteicams uzstāt mezglu uz virves, lai izvairītos no sadursmes ar šķērslī vai pārkrišanas pāri malai. 12) Darba slodzes limits: 120 kg.

11) KRITIENA ATTĀLUMS (att. 17). Kritiena attālums ir minimālā brīvā kritiena distance zem lietotāja kājām, kas ir jāgarantē, lai nepieļautu lietotāju no saskares ar zemi vai jebkuru citu šķērslī gar kritiena līniju, ja kritiens notiek nepareizu kustību, darba virves vai kādas tās komponentes defekta vai bojājuma dēļ. Kritiena attālums (F) tiek aprēķināts, ņemot vērā kritiena apturēšanas distanci (H) un vienu papildu metru (B). Šis vērtības ir jāpieskaita pie iekares un enkura virves pagarinājuma (E); enkura virves pagarinājums rodas virves elastības dēļ un var atšķirties atkarībā no izmantošanas apstākļiem (piem., attālums starp lietotāju un enkura punktu). Tabulā ir parādīta 1. un 2. kritiena faktora vērtība dažādās konfigurācijās un 40 kg masām. Attālumam starp stiprinājuma punktu uz iekares un lietotāja pēdām, parasti, ir jābūt 1,5 m (C). **Uzmanību!** Pirms un katras izmantošanas reizes ir būtiski svarīgi ņemt vērā kritiena attālumu, ko nosaka izmantojamais aprīkojums. **Uzmanību!** Tabulā attēlotās vērtības ir balstītas uz teorētiskām prognozēm un kritienu testiem ar nekustīgu svaru. **Uzmanību!** Ja lietotājs atrodas tuvāk šķēršļiem nekā minimālais kritiena attālums, pastāv iespēja, ka lietotājs netiks pasargāts no kritiena: tāpēc ir ieteicams izmantot papildu drošības līdzekļus kāpšanas augšup vai nolaišanās laikā.

12) SIMBOLI. Skatiet paskaidrojumus vispārīgajā instrukcijā (16. sadaļa): F1; F2; F9.

13) Rezerves daļas / piederumi.

Šis izstrādājums ir saderīgs tikai ar tālāk norādītajām rezerves daļām un piederumiem: link 20* (ats. nr. 7W924020); link 40* (ats. nr. 7W924040). **Uzmanību!** Piederumi/rezerves daļas, kas apzīmētas ar zvaigznīti (*), pašas par sevi nav IAL. **Uzmanību!** Pirms piederumu/rezerves daļu uzstādīšanas izlasiet un saprotiet tās ierīces lietošanas pamācību, kurā tie tiks uzstādīti. **Uzmanību!** Pirms lietošanas pārbaudiet, vai piederums/rezerves daļa ir pareizi uzstādīta.

14) IZMATNOŠANA ĀRPUS STANDARTA / NOTEIKUMIEM.

Tālāk aprakstītie izmantošanas veidi neatbilst Eiropas standartam EN 12841:2006-A/B, EN 353-2:2002 un Regulai (ES) 2016/425, un šie izmantošanas veidi ir paredzēti tikai profesionāliem lietotājiem.

14.1 - Izmantošana ar divgalu štopēm (att. 18). Ierīci ir iespējams izmantot kā otro rezerves ierīci (piem., kā virve virvju pārejām, starpenkuru pāriešanai utt.), ja tā ir savienota ar iekari, izmantojot divgalu štopi, kas ir izgatavota no dinamiskās virves $\varnothing 11$ mm, kas ir uzstādīta uz iekares EN 813 savienojuma punkta un ar EN 362 savienotāju galā. **Uzmanību!** Kopējais divgalu štopes garums ar savienotāju ir 90 cm. **Uzmanību!** Izmantojot ierīci šādā veidā, ir aizliegts pārsniegt kritiena faktoru 1 un maksimālo darba slodzi 100 kg. **Uzmanību!** Izmantojot ierīci šādā veidā, bloķējošajam trīsim ir jābūt pozīcijā Rest.

Šios įrangos naudojimo instrukcijos sudaro skirtingi instrukcijų rinkiniai: bendrosios instrukcijos, instrukcijos, būdingos „Easy Speed“ įrenginiui, ir su ja suderinamų komponentų priedų instrukcijos („Link 20/40“). Prieš naudodamiesi įranga, atidžiai perskaitykite visas instrukcijas. **Dėmesio!** Šiame dokumente pateikiamas tik konkrečios „Easy Speed“ naudojimo instrukcijos.

SPECIALIOS INSTRUKCIJOS „EASY SPEED“

Šioje pastaboje yra informacijos, reikalingos teisingam šių produktų naudojimui: „Easy Speed“. Bet kokiam darbu aukštyje būtina naudoti asmenines apsaugos priemones (AAP), kad būtų apsaugota nuo kritimo pavojaus. Prieš įeinant į darbo vietą, turi būti įvertinti visi rizikos veiksniai (aplinkosauginiai, susiję, padariniai).

1) TAIKYMO SRITIS (1 pav.) Šis produktas yra asmeninė apsaugos priemonė (AAP) nuo kritimo iš aukščio; jis atitinka Reglamentą (ES) 2016/425. EN 12841-2006-A / B - Virvių prieigos sistemos / saugos linijų reguliavimo įtaisai (A tipas) arba darbinis linijos pakilimas (B tipas). EN 353-2: 2002 - Kritimo ribotuvai su lanksčia inkaro linija. RFU 11.075 - Naudojimas horizontalioje padėtyje arba kampu. **Dėmesio!** Šiam gaminiui turi būti laikomasi standarto EN 365 nuorodų (bendrosios instrukcijos / 2.5 punktas). **Dėmesio!** Būtina periodiškai atlikti išsamų šio gaminio patikrinimą (bendrosios instrukcijos / 8 dalis).

1.1 - Numatomi naudojimo būdai. Įranga skirta šiems tikslams: kritimų iš aukščio prevencija (EN 12841-A/B); apsauga nuo vidutinio kritimo iš aukščio (EN 12841-A); apsauga nuo kritimo iš aukščio (EN 353-2).

2) INFORMUOTOS ĮSTAIGOS.

Žiūrėkite Paaiškinimus bendrose instrukcijose (9 dalis / D lentelė): M6; N1.

3) NOMENKLATŪRA (2.2 pav.). A) Mobilus šoninis plokštė. B) Fiksuota šoninė plokštė. C) Uždarykite kaiščio spyruoklę. D) Reguliavimo svirtis. E) Jungties anga. F) Blokuojantis ratas. G) Kompensuojantis blokas. H) Užrakinimas kumštelis.

3.1 - Pagrindinės medžiagos. Žiūrėkite paaiškinimus bendrose instrukcijose (2.4 punktas): 2; 3; 7.

4) ŽENKLINIMAS. Skaičiai / raidės be antraščių: žiūrėkite paaiškinimą bendrose nurodymuose (5 dalis).

4.1 - Bendroji dalis (2 pav.). Nurodymai : 1; 4; 7; 8; 11; 12; 19; 30) fiksavimo rato padėties nurodymas; 31) atskaitos standartas, darbinės apkrovos riba, galimos įrangos konfigūracijos ir suderinamų virvių tipai ar modeliai; 32) Piktograma, rodanti prietaiso tinkamumą naudoti horizontaliai ir su tuo susijusias atsargumo priemones.

4.2 - Atsekamumas (2.1 pav.). Indikacijos: T1; T3; T8; T9.

5) SUDERINAMUMAS.

5.1 - EN 353-2 / EN 12841-A suderinamumas. Prietaisas turi būti prijungtas prie LT 361 tvirtinimo taško balnai (pageidautina priekyje) vienoje iš šių būdų: A) su EN 362 jungtimi (šis naudojimas atitinka tik EN 353-2 - 1-9.1 pav.); B) su komponentais „Link 20“ ar „Link 40“, integruoti su dviem „EN 362“ jungtimis (1-9.2-9.4 pav.). Pagal EN 353-2 standartą naudojamas prietaisas gali būti naudojamas tik su virvėmis, nurodytomis lentelėje (1 pav.). Įranga, naudojama laikantis EN 12841-A, gali būti naudojama tik su pusiau statinėmis (šerdis + apvalkalas) EN 1891-A virvėmis, Ø 10,5 ÷ 11 mm. Toliau išvardyti virvių modeliai buvo naudojami sertifikavimo procedūroms: „Patron Plus 11“ ir „Patron 10.5“ („Teufelberger“).

5.2 - „RFU 11.075“ suderinamumas. Prietaisas turi būti prijungtas prie LT 361 tvirtinimo taško pakinktų (pageidautina ant priekinio), naudojant sudėtinės dalies nuoroda 20 arba saitą 40 išimtinai, integruotą su dviem LT 362 jungtimis (1-9.2 pav.). Prietaisą galima naudoti tik su virvėmis, kurios nurodytos lentelėje (1 pav.).

5.3 - EN 12841-B suderinamumas. Įranga turi būti integruota su suderinama EN 362 jungtimi ir gali būti pritvirtinta prie EN 813 tvirtinimo taško ant diržų, naudojant EN 354 diržą ir papildomą EN 362 jungtį (1-9.3 pav.). Bendras EN 354 diržo ir EN 362 jungčių ilgis neturėtų viršyti 150 cm. **Dėmesio!** Niekada neįjunkite įrangos prie EN 358 šoninių tvirtinimo taškų ant diržų. Įrangą galima naudoti tik su pusiau statiniais (šerdis + apvalkalas) EN 1891-A virvėmis, Ø 10,5 ÷ 11 mm. Toliau išvardyti virvių modeliai buvo naudojami sertifikavimo procedūroms: „Patron Plus 11“ ir „Patron 10.5“ („Teufelberger“).

5.4 - Bendrieji įspėjimai. 1) Niekada nenaudokite įrangos ant vielinių ar pintų virvių. 2) Naudokite tik EN 362 ovalias jungtis, ne ilgesnes kaip 110 mm, jei įmanoma, su pritvirtinimo, anti-sukimosi sistema (pvz., Fix Pro). 3) Aiškiai draudžiama naudoti komponentus, kurie skiriasi nuo nurodytų, ir kitus stropus / raiščius, kad būtų prailgintas ryšys tarp įrenginio ir diržų. 4) Ilustracijose raidės W ir S atitinkamai nurodo darbinę virvę (W) ir apsauginę virvę (S).

5.5 - Inkaravimo taškai. Virvei įrengti galima naudoti tik EN 795 standarto reikalavimus atitinkančius tvirtinimo taškus (mažiausiai 12 kN arba 18 kN ne metaliniais inkarams), kurie neturi aštrių briaunų. Šios jungtys turėtų būti įkišamos į tam skirtą priūgtą virvės galinę kilpą (EN 353-2 / RFU 11.075) arba į kilpą, sukurtą virvės gale naudojant tinkamą mazgą, pavyzdžiui, aštuonetą firmos ant stropo (EN 12841-A / B).

6) PATIKRINIMAI.

Atlikdami toliau išvardytus patikrinimus, laikykitės to, kas nurodyta bendrose instrukcijose (3 dalis). Prieš kiekvieną naudojimą patikrinkite, ar: kompensuojantis blokas ir fiksavimo kumštelis neturi didesnių nei 1 mm gylio pjūvių, įtrūkimų, įbrė-

žimų ar susidėvėjimo požymių; į jungties angą įkišta jungtis gali pasisukti be išorinių kliūčių.

7) NAUDOJIMO INSTRUKCIJOS.

„Easy Speed“, naudojamas laikantis EN 353-2 standarto, yra skirtas naudoti vertikalioje kritimo sulaikymo sistemose. Be to, jis buvo išbandytas naudoti horizontaliai / nuožulniai pagal RFU 11.075. „Easy Speed“, naudojamas pagal EN 12841-A / B standartą, yra tinkamas prieigai prie virvės.

7.1 - Montavimas. Atidarykite kilnojimąją įrenginio šoninę plokštę, sukdami ją, ir patikrinkite, ar užrakto ratas yra „Go“ padėtyje (3.1 pav.). Įtaisą pastatykite ant virvės teisinga kryptimi (3.2 pav.) ir uždarykite mobiliąją šoninę plokštę (3.3 pav.). Į prietaiso jungties angą įkiškite viršutinę „Link 20/40“ komponento jungtį arba vieną suderinamą jungtį (3.4 pav.). **Mirtinas pavojus!** Prietaisas yra vienos krypties prietaisas, nepakeičia naudojimo padėties (8.1 pav.).

7.2 - EN 353-2 / EN 12841-A funkciniai bandymai. Įsitinkite, kad įrenginys slysta abiem kryptimis be kliūčių, vilkdami jį jungtimi (4.1 pav.). Staigiai patraukite žemyn, kad patikrintumėte, ar prietaisas iškart užsiblokuoja už virvės (4.2 pav.).

Dėmesio! Tik sėkmingai atlikę funkcinį testą, galite pradėti naudoti įrangą.

7.3 - EN 12841-B funkciniai bandymai. Pasukite blokavimo ratą į jo REST padėtį (6.1 pav.). Laikydami virvę po ja, įsitinkite, kad prietaisas slysta aukštyn be kliūčių, pastumdamas jį jungtimi (6.2 pav.). Norėdami įsitikinti, kad prietaisas užsifiksuoja vietoje, patraukite žemyn (6.3 pav.). **Dėmesio!** Tik sėkmingai atlikę funkcinį testą, galite pradėti naudoti įrangą.

8) EN 353-2 / EN 12841-A NAUDOJIMAS.

Vykdykite instrukcijas, pateiktas 7.1-7.2 dalyse. Prijunkite apatinę „Link 20/40“ komponento jungtį arba atskirą jungtį prie standartinio EN 361 tvirtinimo taško ant diržų. Įrenginys leidžia visiškai pakilti ir nusileisti išilgai vertikalios linijos be vartotojo įsikišimo (5.2 pav.). Vartotojui nukritus, sistema akimirksniu užsiraizina (5.3 pav.). **Dėmesio!** Naudojant prietaisą, jis visada turi būti aukštesnis, o naudojant kartu su „Link 20/40“ komponentais, jis visada turi būti aukštesnis, palyginti su vartotojo pečiais. **Dėmesio!** Norint naudoti pagal EN 353-2 ir EN 12841-A, blokuojamasis ratas turi būti laikomas „Go“ padėtyje (5.1 pav.). Nepaisant to, atliekant darbus toje pačioje vietoje, patartina prietaisą užfiksuoti kuo aukščiau išilgai vertikalios linijos, perkelti blokuojamąjį ratą į „Rest“ padėtį (5.4-11.2-14.1 pav.). **Dėmesio!** Prieš atlikdami bet kokį vėlesnį vertikalios linijos judėjimą, nepamirškite perkelti blokuojančio rato į „Go“ padėtį, kad išvengtumėte pačios linijos pakilimo (pakilimo atvejų) ar įrangos pakrovimo (nusileidimo atvejų).

8.1 - Įspėjimai EN 353-2. 1) Ant lanksčios inkaro linijos apatinio galo iš anksto uždėkite apsauginį mazgą, esantį ne mažiau kaip 30 cm atstumu nuo viršų galo (10.3 pav.). Arba naudokite lanksčią inkaro liniją su įsiūta galine kilpa. 2) Norint pagerinti kritimo sulaikymo įtaiso veikimą, patartina prie lanksčios inkaro linijos apatinio galo prijungti svorį (2 ÷ 5 kg) (10.1 pav.). 3) Procedūros metu virvę įsitinkite, kad virvė yra įtempta (12 pav.) ir nelieskite aštrių briaunų ar kenksmingų medžiagų. 4) Iškyrus RFU 11.075 atitinkančias konfigūracijas, vartotojas visada turi būti žemiau tvirtinimo taško, maksimalus 30° kampas, palyginti su darbo vietos vertikalu (10.2 pav.). 5) Darbinė ribinė apkrova: 140 kg.

8.2 - Įspėjimai EN 12841-A/B. 1) Virvės reguliavimo įtaisai neturi būti naudojami kritimo metu. 2) Kai reguliuojama inkaro linija pakraunama visu vartotojo svoriu, ji tampa darbine linija, todėl yra būtina papildomai aprūpinti apsaugine linija. Visada būkite įsitikinę, kad apsauginė linija neapkrauna kritimo ribotuvo. 3) Venkite bet kokio perkrovimo ar dinaminio prietaiso krovimo, nes tai gali pakenkti inkaro linijai. 4) Inkaro linija turi būti sujungta su tvirtinimo taškais, išdėstytais virš vartotojo; reikia vengti lyno laisvumo tarp tvirtinimo taško ir vartotojo (15.1 pav.). 5) Inkaro virvės nuolydžiui nėra jokių apribojimų. Nepaisant to, rekomenduojama dirbti kuo vertikaliau su tvirtinimo tašku, kad taip būtų sumažinta švytuoklės efekto rizika. 6) Inkaro linijos techninės savybės naudojimo metu gali labai skirtis dėl nešvarumų, drėgmės ar pakartotinio naudojimo tame pačiame ruože: atminkite, kad šie nukrypimai turės įtakos virvės elgesiui prietaiso viduje. 7) Įvairių tipų tvirtinimo linijų gali turėti įtakos charakteristikoms ir prietaiso saugumui. 8) Darbinės apkrovos riba: 140 kg (EN 12841-A) arba 100 kg (EN 12841-B).

9) EN 12841-B NAUDOJIMAS.

Vykdykite instrukcijas, pateiktas 7.1-7.3 dalyse.

9.1 - Veikimas. Naudojamas pagal EN 12841-B prietaisas skirtas progresavimo dėl darbo linijos ir visada turi būti naudojamas kartu su A tipo virvės reguliavimo įtaisu ir saugos linija. Prietaisas turi būti perkeltas lynu naudojant jungtį (7.1 pav.) ir užsiblokuojamas padėtyje, kurioje jis pastotytas (7.2 pav.). **Dėmesio!** Norint naudoti pagal EN 12841-B, blokuojamasis ratas turi būti laikomas ramybės padėtyje (6.1 pav.).

9.2 - EN 12841-B įspėjimai. 1) Laikykitės visų įspėjimų, paaiškintų 8.2 punkte. 2) Prietaisas visada turi būti aukštesniame lygyje, lyginant su diržų tvirtinimo tašku, ir kritimo koeficientas niekada neturi būti didesnis nei 1. 3) Didžiausias leidžiamas kritimas: 1 m.

10) RFU 11.075 NAUDOJIMAS.

„Easy Speed“ įrenginys atitinka „RFU PPE-R / 11.075“ 1 versijos reikalavimus, jei naudojamas pasviręs ir horizontalus per kraštą ($r \geq 0,5$ mm - 13.1 pav.). Todėl įtaisą galima naudoti ant horizontalių arba nuožulnių konstrukcijų, kurių kraštų spindulys yra didesnis kaip 0,5 mm (pvz., medinės sijos, suapvalinti parapetai ir t.t.). **Dėmesio!** Jei įmanoma, naudojimas per aštrų kraštą turėtų būti kuo mažesnis;

naudojimas per aštirus kraštus kelia didesnę riziką, palyginti su įprastu naudojimu.

10.1 - RFU 11.075 įspėjimai. 1) Jei rizikos įvertinimas parodė, kad kritimo kraštas yra ypač aštirus kraštas ir (arba) jame nėra įbrėžimų (pvz., neuždengtas parapetas ar aštirus betono kraštas), prieš pradėdami darbus aukštyje, turėsite imkitės visų reikiamų atsargumo priemonių, kad išvengtumėte kritimo per kraštą pavojaus, įdiekite krašto apsaugą arba susisiekite su gamintoju norėdami gauti papildomų patarimų. 2) Lankščiosios inkaro linijos tvirtinimo taškas neturi būti žemiau vartotojo stovo lygio (pvz., platforma, plokščias stogas). 3) Kampas tarp vertikalaus konstrukcijos krašto ir darbo plano turi būti bent 90 ° (13.2 pav.). 4) Po kraštu reikia mažiausiai 5 m laisvos vietos (13.2 pav.). 5) Lanksti inkaro linija visada turi būti naudojama taip, kad virvei nebūtų laisvos vietos. Ilgis gali būti reguliuojamas tik tada, kai vartotojas nejuda link krašto. 6) Siekiant išvengti kritimo švytuoklės efekto, darbinė sritis ir šoniniai judesiai ašyje, statmenos kraštui ir einantys per lankščios inkaro linijos tvirtinimo tašką, iš abiejų pusių, kiekvienu atveju turėtų būti ribojami ne daugiau kaip 1,5 m (13.3 pav.). Visais kitais atvejais neturėtų būti naudojamas atskiras tvirtinimo taškas, o C arba D klasės inkaro įtaisais pagal EN 795: 2012. 7) Jei lanksti inkaro linija naudojama su C klasės inkaro įtaisu pagal EN 795: 2012, pvz., horizontalia lankščia inkaro linija, inkaro įtaiso įlinkį taip pat reikia atsižvelgti nustatant būtiną kritimo prašvaisos atstumą po naudotoju. Atkreipkite dėmesį į detales, nurodytas inkaro įtaiso naudojimo instrukcijose. 8) Apsvarstykite galimo kritimo trajektoriją, kad išvengtumėte pavojingo smūgio nuo bet kokių kliūčių. 9) Atsigaivinant žmogų po kritimo per kraštą, atsižvelkite į sužeidimo riziką, nes nukritęs asmuo gali atsitrenkti į pastato ar konstrukcijos dalis. 10) Kritimo atveju reikia nustatyti ir išmokyti specialias gelbėjimo priemones. kraštas. 11) Prieš kraštą ar kliūtį rekomenduojama susieti mazgą ant virvės, kad nepatektų į kliūtį ir nenukristų per kraštą. 12) Darbinės apkrovos riba: 120 kg.

11 - KRITIMO PROŠVAISA (17 pav.). Atstumas nuo kritimo yra mažiausia laisva vieta po vartotojo kojomis, kuri turi būti garantuojama, kad vartotojas negalėtų susidurti su žeme ar kitomis kliūtimis palei kritimo liniją, jei kritimas įvyktų dėl netinkamo manevravimo, darbo gedimo ar netinkamo veikimo. Linija ar vienas iš jos komponentų. Krentantis atstumas (F) pateikiamas pagal stabdymo kelią (H) ir 1 m atstumą (B). Šios vertės turi būti pridėtos prie diržų ilgio ir inkaro linijos (E); inkaro linijos ilgėjimą lemia lyno elastingumas ir gali skirtis priklausomai nuo naudojimo sąlygų (pvz., atstumas tarp vartotojo ir tvirtinimo taško). Lentelėje pateikiamos vertės, kai kritimo koeficientas 1 ir 2 yra skirtingos konfigūracijos ir 40 kg masės. Paprastai atstumas tarp diržų pritvirtinimo taško ir vartotojo kojų yra lygus 1,5 m (C). **Dėmesio!** Prieš kiekvieną naudojimą ir jo metu būtina išnagrinėti kritimo prožektoriaus vertę, reikalingą naudojamai įrangai. **Dėmesio!** Lentelėje pateiktos vertės pagrįstos teoriniais įvertinimais ir kritimo bandymais su standžiu svoriu. **Dėmesio!** Jei vartotojas yra žemiau nurodyto kritimo atstumo aukščio, gali atsitikti, kad jis nėra apsaugotas nuo kritimo: todėl siūloma imtis papildomų priemonių laipiojimo ar nusileidimo metu.

12) SIMBOLIAI. Žiūrėkite bendrųjų instrukcijų legendą (16 punktas): F1; F2; F9.

13) ATSARGINĖS DALYS / PRIEDAI.

Šis produktas suderinamas tik su toliau išvardytais atsarginėmis dalimis ir specialiais priedais: Link 20 * (nuorodos nr. 7W924020); Link 40 * (nuorodos nr. 7W924040). **Dėmesio!** Priedai / atsarginės dalys, pažymėtos žvaigždute (*), savaime nėra AAP. **Dėmesio!** Prieš montuodami priedą / atsarginę dalį, atidžiai perskaitykite ir supraskite įrenginio, kuriame jis bus sumontuotas, naudojimo instrukcijas. **Dėmesio!** Prieš naudojimą įsitikinkite, kad priedas / atsarginė dalis yra tinkamai sumontuoti.

14) NAUDOTIS NE PAGAL STANDARTĄ / NUOSTATAS.

Žemiau aprašytam naudojimui netaikomi nei Europos standartai EN 12841: 2006-A / B ir EN 353-2: 2002, nei Nuostatos (ES) 2016/425 ir yra skirti tik ekspertams.

14.1 - Naudoti su karvės uodega (18 pav.). Prietaisas gali būti naudojamas kaip antrosios atsarginis įtaisas (pvz virve virvės pervedimui, einančios tarpinius inkarai ir t.t.), jei prijungtas prie pakinkty naudojant karvės uodega, pagaminti iš dinamiška lyno Ø 11 mm, įdiegta LT 813 tvirtinimo diržo taškas ir baigiasi EN 362 jungtimi. **Dėmesio!** Bendras karvės uodegos ilgis yra 90 cm, įskaitant jungtį. **Dėmesio!** ! Naudodamiesi šiuo prietaisu, neviršykite kritimo koeficiento 1, kai maksimali darbinė apkrova yra 100 kg. **Dėmesio!** Naudojant įrenginį tokiu būdu, blokuojamasis ratas turi būti laikomas ramybės padėtyje.

Инструкциите за употреба на това оборудване се състоят от различни набори от инструкции: общи инструкции, инструкции, които са специални за устройството Easy Speed и инструкции за аксесоарите за компонентите, които са съвместими с него (Линк 20/40). Всички набори от инструкции трябва да бъдат прочетени внимателно преди да използвате оборудването. **Внимание!** Този документ съдържа само специалните инструкции за използването на Easy Speed.

СПЕЦИАЛНИ ИНСТРУКЦИИ ЗА EASY SPEED.

Този документ съдържа информацията, необходима за правилното използване на следния/те продукт/и: Easy Speed. Всяка работа на височина изисква използването на лични предпазни средства (ЛПРС) като защита срещу риск от падане. Преди да отидете на работната станция, всички рискови фактори трябва да бъдат оценени (екологични, съпътстващи, последващи).

1) ОБЛАСТ НА ПРИЛОЖЕНИЕ (фиг. 1). Този продукт представлява лично предпазно средство (ЛПРС) срещу падане от височина; то е в съответствие с Регламент (ЕС) 2016/425. EN 12841:2006-A/B - Системи за достъп с въже / защитно регулиращо устройство с въже (Тип А) или самохват за работното въже (Тип В). EN 353-2:2002 - Направляем тип устройства за защита от падане, включително гъвкаво въже за закрепване. RFU 11.075 - За хоризонтална употреба или употреба при наклон. **Внимание!** За този продукт трябва да се спазват указанията, дадени в стандарт EN 365 (общи инструкции / раздел 2.5). **Внимание!** Задължително е този продукт периодично обстойно да се проверява (обща инструкция / раздел 8).

1.1 - Предназначение. Оборудването е предназначено за следните приложения: предотвратяване на падане от височина (EN 12841-A/B); защита от умерено по сила падане от височина (EN 12841-A); защита срещу падане от височина (EN 353-2).

2) НОТИФИЦИРАНИ ОРГАНИ.

Вижте легендата в общите инструкции (раздел 9 / таблица D): M6; N1.

3) НОМЕНКЛАТУРА (фиг. 2.2). А) Подвижна странична пластина. В) Фиксирана странична пластина. С) Пружина за изходния шифт. D) Лост за настройка. Е) Отвор за свързване. F) Блокиращо колело. D) Обратно блокиране. H) Закljučващ зъбец.

3.1 - Основни материали. Вижте легендата в общите инструкции (раздел 2.4): 2; 3; 7.

4) МАРКИРОВКА. За номера/букви без обяснения: вижте легендата в общите инструкции (раздел 5).

4.1 - Общо (Фиг. 2). Индикации: 1; 4; 7; 8; 11; 12; 19; 30) Индикация за позицията на застопоряващото колело; 31) Стандарт за референция, ограничение на работния товар, възможни конфигурации на оборудването и видове или модели на съвместимите въжета; 32) Пиктограма, показваща пригодността за хоризонтална употреба и свързаните с тази употреба предупреждения.

4.2 - Проследяемост (Фиг. 2.1). Индикации: T1; T3; T8; T9.

5) СЪВМЕСТИМОСТ.

5.1 - Съвместимост с EN 353-2 / EN 12841-A. Устройството трябва да бъде свързано към точката на закрепване EN 361 на сбруята (за предпочитане отпред) по един от следните начини: А) С конектор EN 362 (тази употреба отговаря само на EN 353-2 - фиг. 1-9.1); В) с компонентите Връзка 20 или Връзка 40, интегрирани с два конектора EN 362 (фиг. 1-9.2-9.4). Устройството, използвано в съответствие със стандарт EN 353-2, може да бъде използвано само с въжетата, посочени в таблицата (фиг. 1). Устройството, използвано в съответствие с EN 12841-A, може да бъде използвано само с полустатични (сърцевина + обвивка) въжета EN 1891-A, Ø 10,5÷11 мм. Посочените по-долу модели въжета са били използвани за процедурите по сертифициране: Patron Plus 11 и Patron 10.5 (Teufelberger).

5.2 - Съвместимост с RFU 11.075. Устройството трябва да бъде свързано с точката на закрепване EN 361 върху сбруята (за предпочитане отпред) с помощта единствено на компонент Връзка 20 или Връзка 40, интегрирани с двата конектора EN 362 (фиг. 1-9.2). Устройството може да бъде използвано само с въжетата, посочени в таблицата (фиг. 1).

5.3 - Съвместимост с EN 12841-B. Устройството трябва да бъде интегрирано със съвместим конектор EN 362 и може да бъде закрепено към точка на закрепване EN 813 върху сбруята с помощта на ремък EN 354 и допълнителен конектор EN 362 (фиг. 1-9.3). Цялата дължина на ремък EN 354 плюс конекторите EN 362 не трябва да е повече от 150 см. **Внимание!** Никога не свързвайте устройството към страничните точки на закрепване EN 358 на сбруята. Устройството може да бъде използвано само с полустатични (сърцевина + обвивка) въжета EN 1891-A, Ø 10,5÷11 мм. Посочените по-долу модели въжета са били използвани за процедурите по сертифициране: Patron Plus 11 и Patron 10.5 (Teufelberger).

5.4 - Общи предупреждения. 1) Никога не използвайте устройството на телено или плетено въже. 2) Използвайте само овални конектори EN 362 с максимална дължина 110 мм и когато е възможно, оборудвани със задържа-

ща система против въртене (напр. Fix Pro). 3) Използването на компоненти, различни от посочените и използването на други ластици/ремъци за удължаване на връзката между устройството и сбруята е изрично забранено. 4) В илюстрациите буквите W и S показват съответно работното въже (W) и въжето за безопасност (S).

5.5 - Точки на закрепване. За монтажа на въжето могат да се използват само точки на закрепване, които отговарят на стандарта EN 795 (минимална якост 12 kN или 18 kN за неметални анкери), които нямат остри ръбове. Тези конектори трябва да бъдат вкарани в предназначенията за това защита крайна примка на въжето (EN 353-2 / RFU 11.075) или в примка, направена в края на въжето чрез подходящ възел, като например въжена примка във формата на осмица (EN 12841-A/B).

6) ПРОВЕРКИ.

Освен изброените по-долу проверки, спазвайте посоченото в общите инструкции (раздел 3). Преди всяка употреба проверете дали: обратното блокиране и заключващият механизъм нямат нарязвания, пукнати, драскотини или признаци на износване с дълбочина над 1 мм; дали конекторът, поставен в отвора за свързване, може да се върти свободно без външни пречки.

7) ИНСТРУКЦИИ ЗА УПОТРЕБА.

Устройството Easy Speed, използвано в съответствие със стандарт EN 353-2, е предназначено за вертикална употреба в системи за спиране на падане и също така е тествано за хоризонтална/вертикална употреба в съответствие с RFU 11.075. Устройството Easy Speed, използвано в съответствие със стандарт EN 12841-A/B, е подходящо и за възелен достъп.

7.1 - Инсталиране. Отворете страничната мобилна пластина на устройството, като я завъртите и се уверете, че позицията на заключващото колело е в позиция Go (фиг. 3.1). Поставете устройството върху въжето в правилната позиция (фиг. 3.2) и затворете страничната мобилна пластина (фиг. 3.3). В отвора за свързване на устройството вкарайте горния конектор на Връзка 20/40 или единичен съвместим конектор (фиг. 3.4). **Опасност от смърт!** Оборудването е еднопосочно устройство, не обръщайте ориентацията за употреба (фиг. 8.1).

7.2 - Функционални тестове EN 353-2 / EN 12841-A. Уверете се, че устройството се плъзга в двете посоки без проблеми, като го дръпнете с помощта на конектора (фиг. 4.1). Рязко издърпайте надолу, за да проверите дали устройството веднага се заключва над въжето (фиг. 4.2). **Внимание!** Само след като сте извършили функционалния тест, можете да започнете работа с устройството.

7.3 - Функционални тестове EN 12841-B. Преместете блокиращото колело върху позиция REST (отпускане) (фиг. 6.1). Докато държите въжето в тази позиция, уверете се, че устройството се плъзга нагоре без проблем, като го избутвате с помощта на конектора (фиг. 6.2). Рязко издърпайте надолу, за да проверите дали устройството се заключва в тази позиция (фиг. 6.3). **Внимание!** Само след като сте извършили функционалния тест, можете да започнете работа с устройството.

8) УПОТРЕБА EN 353-2 / EN 12841-A.

Следвайте инструкциите, дадени в раздели 7.1-7.2. Свържете долния конектор на компонента Връзка 20/40 или единичния конектор към стандартна точка на закрепване EN 361 на сбруята. Устройството позволява изкачването и спускането по вертикална линия при пълна безопасност и без намеса на потребителя (фиг. 5.2). В случай на падане на потребителя, системата моментално се заключва (фиг. 5.3). **Внимание!** При използване, устройството трябва да се държи възможно най-нависоко и ако се използва с компоненти Връзка 20/40, трябва да се държи на по-високо ниво от нивото на раменете на потребителя. **Внимание!** При използване в съответствие с EN 353-2 и EN 12841-A, блокиращото колело трябва да се държи в позиция Go (фиг. 5.1). Въпреки това, докато се извършва работата на същото място, препоръчително е да заключите устройството възможно най-нависоко по протежение на вертикалната линия, като преместите блокиращото колело върху позиция Rest (фиг. 5.4-11.2-14.1). **Внимание!** Преди следващо придвижване по вертикалната линия, не забравяйте да преместите блокиращото колело в позиция Go, за да предотвратите вдигането на самата линия (в случай на изкачване) или натоварване на устройството (в случай на спускане).

8.1 - Предупреждения EN 353-2. 1) Върху долния край на гъвкавата осигурителна линия подгответе обезопасителен възел на разстояние не по-малко от 30 см от края на въжето (фиг. 10.3). Или използвайте гъвкава осигурителна линия, снабдена с пришта крайна примка. 2) За да се подобряват характеристиките на устройството срещу падане, е препоръчително да закачите тежест (2÷5 kg) към долния край на гъвкавата осигурителна линия (фиг. 10.1). 3) При напредването по въжето, уверете се, че то е изпънато (фиг. 12) и че няма контакт с остри ръбове или повреждащи субстанции. 4) Освен конфигурациите, които са в съответствие с RFU 11.075, потребителят винаги трябва да е под точката на закрепване, при максимален ъгъл от 30° спрямо вертикалата на работното място (фиг. 10.2). 5) Ограничение на работното натоварване: 140 кг.

8.2 - Предупреждения EN 12841-A/B. 1) Устройствата за регулиране на въжето не трябва да се използват в контекста на спиране при падане. 2)

Когато регулируемото въже за закрепване е натоварено с цялата тежест на потребителя, то се превръща в работно въже и затова е нужно да се осигури допълнително обезопасително въже. Винаги гледайте върху устройството за спирание на падане на обезопасителното въже да няма натоварване. 3) Избягвайте всяко претоварване или динамично товарене на устройството, защото това може да повреди въжето за закрепване. 4) Въжето за закрепване трябва да е свързано с точките на закрепване, поставени над потребителя; всяко провисване на въжето между точката на закрепване и потребителя трябва да се избягва (фиг. 15.1). 5) Няма ограничения за наклона на осигурителното въже. Въпреки това се препоръчва да се работи възможно най-вертикално с анкерната точка, за да се ограничи рискът от ефекта на махалото. 6) Техническите характеристики на анкерното въже могат да се различават значително по време на употреба поради износване, мръсотия, влага или многократно използване на един и същ участък: имайте предвид, че тези разлики ще повлияят на функционирането на въжето вътре в устройството. 7) Различните видове въжета за закрепване могат да засенят характеристиките и безопасната работа на устройството. 8) Ограничение на работния товар: 140 кг (EN 12841-A) или 100 кг (EN 12841-B).

9) УПОТРЕБА EN 12841-B.

Следвайте инструкциите, дадени в раздели 7.1-7.3.

9.1 - Работа. Устройството, използвано в съответствие с EN 12841-B е предназначено за придвижване върху работно въже и винаги трябва да бъде използвано зеедно с устройството за регулиране на въжето Тип А и обезопасително въже. Устройството трябва да бъде премествано по въжето с конектора (фиг. 7.1) и да бъде застопорено в позицията, на която е поставено (фиг. 7.2). **Внимание!** При използване в съответствие с и EN 12841-B, блокиращото колело трябва да се държи в позиция Rest (фиг. 6.1).

9.2 - Предупреждения EN 12841-B. 1) Спазвайте всички предупреждения, обяснени в раздел 8.2. 2) Устройството винаги трябва да бъде поставяно на по-високо ниво спрямо точката на закрепване на сбруята и коефициентът на падане никога не трябва да е по-голям от 1. 3) Максимална позволена височина на падане: 1 м.

10) УПОТРЕБА RFU 11.075.

Устройството Easy Speed е в съответствие с изискванията на RFU PPE-R/11.075 Версия 1 за наклонена и хоризонтална употреба над ръб ($r \geq 0,5$ мм - фиг. 13.1). Следователно устройството може да се използва над хоризонтални или наклонени структури, където ръбовете имат радиус по-голям от 0,5 мм (напр. дървени греди, зоблени парапети и пр.). **Внимание!** Когато е възможно, използването на остри ръбове трябва да бъде сведено до минимум; използването на остри ръбове крие по-големи рискове в сравнение с нормалната употреба.

10.1 - Предупреждения RFU 11.075. 1) Ако оценката на риска е показала, че ръбът на падане е много остър ръб и/или е с неравности (например непокрит обезопасен парапет или остър бетонен ръб), преди началото на работата на височина ще трябва: да вземете всички необходими предпазни мерки, за да изключите риска от падане през ръба, да поставите защита на ръба или да се свържете с производителя за допълнителен съвет. 2) Точката на закрепване на еластичното въже за закрепване не трябва да бъде под нивото на стойката на потребителя (например платформа, плосък покрив). 3) Ъгълът между вертикалния ръб на конструкцията и работната повърхност трябва да бъде най-малко 90° (фиг. 13.2). 4) Под ръба е нужно минимално свободно пространство от поне 5 м (фиг. 13.2). 5) Еластичното въже за закрепване трябва винаги да се използва по такъв начин, че във въжето да няма хлабина. Дължината може да се настройва само там, където работникът не се движи към ръба. 6) За да се предотврати ефект на махалото при падане, работната зона и страничните движения спрямо оста, перпендикулярна на ръба и минаваща през точката на закрепване на еластичното въже, от двете страни, трябва да бъдат ограничени във всеки случай до най-много 1,5 м (фиг. 13.3). Във всички останали случаи не трябва да се използва отделна точка за закрепване, а по-скоро устройство за закрепване клас С или D съгласно EN 795:2012. 7) Ако еластичното въже за закрепване се използва с устройство за закрепване клас С съгласно EN 795:2012, например с хоризонтална гъвкава линия на закрепване, отклонението на устройството на закрепване трябва също да се вземе предвид при определянето на запаса за падане под потребителя. Обърнете внимание на данните в инструкциите за употреба на устройството за закрепване. 8) Вземете предвид траекторията на възможното падане, за да избегнете опасни удари в препятствия от всякакъв вид. 9) При възстановяване на човек след падане от ръба, имайте предвид опасността от нараняване, защото падналият човек може да се блъсне в части от сградата или конструкцията. 10) Трябва да се определят и оттренират специални мерки за спасяване в случай на падане от ръб. 11) Преди ръба или препятствието е препоръчително да се върже възел на въжето, за да се избегне удрянето на препятствието или падане от ръба. 12) Ограничение на работния товар: 120 кг.

11) КЛИРЕНС ПРИ ПАДАНЕ (фиг. 17). Разстоянието клиренс при падане е минималното свободно пространство под краката на потребителя, което трябва да бъде гарантирано, за да се предотврати сблъскването на потре-

бителя със земята или друго препятствие по линията на падане, в случай на падане поради неправилни маневри, повреда или неправилна работа на работното въже или някой от неговите компоненти. Клиренсът при падане (F) се определя от спирания път (H) плюс допълнително разстояние от 1 м (B). Тези стойности трябва да се добавят към удължаването на сбруята и въжето за закрепване (E); удължаването на въжето за закрепване се дължи на еластичността на въжето и може да варира в зависимост от условията на използване (например разстоянието между потребителя и точката на закрепване). Таблицата показва стойностите с коефициент на падане 1 и 2, в различни конфигурации и за маса от 140 кг. Разстоянието между точката на закрепване на сбруята и краката на потребителя, обикновено е равно на 1.5 м (C). **Внимание!** Преди и по време на всяка употреба е важно да се вземе предвид стойността на клиренса за падане, необходима за оборудването, което се използва. **Внимание!** Стойностите, показани в таблицата, се основават на теоретични оценки и изпитвания на падане с твърда тежест. **Внимание!** Ако потребителят е под определената височина на клиренс при падане, може да се случи той да не е защитен от падане; затова се препоръчва да се предприемат допълнителни мерки по време на катерене или спускане.

12) СИМВОЛИ.

12) СИМВОЛИ. Разгледайте легендата в общите инструкции (раздел 16): F1; F2; F9.

13) Резервни части / аксесоари. Този продукт е съвместим само с резервните части и специфични аксесоари, изброени по-долу: Връзка 20* (Реф. № 7WV924020); Връзка 40* (Реф. № 7WV924040). **Внимание!** Аксесоарите/резервните части, обозначени със звездичка (*), не представляват ЛПС сами по себе си. **Внимание!** Преди да поставите даден аксесоар/резервна част, прочетете внимателно и разберете инструкциите за употреба на устройството, на което ще бъде инсталирано. **Внимание!** Преди употреба се уверете, че аксесоарът/резервната част е правилно монтиран/а.

14) УПОТРЕБА ИЗВЪН СТАНДАРТ / РЕГЛАМЕНТ.

Употребата, описана по-долу, не се покрива от европейски стандарти EN 12841:2006-A/B и EN 353-2:2002, нито от Регламент (ЕС) 2016/425 и е предназначена изключително за потребители експерти.

14.1 - Употреба с въже тип опашка на крава (фиг. 18). Устройството може да се използва като второ резервно устройство (напр. за прехвърляне от въже на въже, преминаване на междинни анкери и др.), ако е свързано към сбруята с помощта на кравешка опашка, направена от динамично въже с \emptyset 11 мм, монтирано на точка на закрепване EN 813 на сбруята и завършващо с конектор EN 362. **Внимание!** Общата допустима дължина на кравешката опашка е 90 см, включваща конектора. **Внимание!** Докато използвате устройството по този начин, не превишавайте коефициента на падане 1, със 100 кг максимално работно натоварване. **Внимание!** При използване на устройството по този начин, блокиращото колело трябва да се държи в позиция Rest.

Upute za uporabu ove opreme sastoje se od različitih skupina uputa: općih upute, upute koje su specifične za uređaj Easy Speed i uputa za dodatne komponente za kompatibilne komponente (Link 20/40/30 +). Svi skupovi uputa moraju se pažljivo pročitati prije korištenja opreme. **Pažnja!** Ovaj dokument sadrži specifične upute za korištenje uređaja Easy Speed.

SPECIFIČNE UPUTE ZA EASY SPEED.

Ova obavijest sadrži informacije potrebne za ispravnu uporabu sljedećeg/ih proizvoda: Easy Speed. Svaki rad na visini zahtijeva uporabu osobne zaštitne opreme (OZO) kao zaštitu od rizika od pada. Prije pristupa radnoj stanici, moraju se procijeniti svi faktori rizika (okolišni, prateći, posljedični).

1) POLJE PRIMJENE (Slika 1). Ovaj proizvod je uređaj za individualnu zaštitu osobnih zaštitnih sredstava (OZS) od pada s visine; sukladan je pravilniku (UE) 2016/425. EN 12841:2006-A/B - Sustavi za industrijski alpinizam / uređaj za podešavanje sigurnosnog užeta (tipa A) ili penjalica glavnog konopca (tipa B). EN 353-2:2002 - Uređaji za zaustavljanje padova s vodicom uključuju fleksibilnu sidrenu liniju. RFU 11.075 - vodoravno ili nagnuto korištenje. **Pozornost!** Za ovaj proizvod se moraju poštovati indikacije norme EN 365 (opće upute / paragraf 2.5). Pozornost! Za ovaj proizvod obvezna je dubinska periodična kontrola (opće upute / paragraf 8).

1.1 - Predviđena namjena. Oprema je dizajnirana za sljedeće primjene: sprečavanje padova s visine [EN 12841-A/B]; zaštitu od umjerenih padova s visine (EN 12841-A); zaštitu od padova s visine (EN 353-2).

2) NADLEŽNA TIJELA.

Pogledajte legendu u općim uputama (paragraf 9 / tablica D): M6; N1.

3) NOMENKLATURA (Sl. 2.2). A) Pokretna bočna pločica. B) Fiksna bočna pločica. C) Opruga izlaznog klina. D) Ručica za podešavanje. E) Rupa za priključivanje. F) Kotač za blokiranje. G) Protublokada. H) Friend.

3.1 - Osnovni materijali. Pogledajte legendu u općim uputama (paragraf 2.4): 2; 3; 7.

4) OZNAKA. Brojevi/slova bez naslova: Pogledajte legendu u općim uputama (paragraf 5).

4.1 - Općenito (Sl. 2). Indikacije: 1; 4; 7; 8; 11; 12; 19; 30) Indikacije položaja kotača za blokiranje; 31) Referentni standard, ograničenje radnog opterećenja, moguće konfiguracije opreme i tipovi kompatibilne užadi; 32) Piktogrami koji prikazuju prikladnost za vodoravno korištenje uređaja i mjere opreza za ovo korištenje.

4.2 - Mogućnost praćenja (Sl. 2.1). Indikacije: T1; T3; T8; T9.

5) KOMPATIBILNOST.

5.1 - Kompatibilnost s EN 353-2 / EN 12841-A. Uređaj mora biti priključen na EN 361 priključnu točku na penjačkom pojasu (najbolje sprijeda) na jedan od sljedećih načina: A) s EN 362 sponkom (ovo korištenje usklađeno je samo s EN 353-2 - Sl. 1-9.1); B) s komponentama Link 20 ili Link 40, integriranim s dvije sponke EN 362 (Sl. 1-9.2-9.4). Kada se uređaj koristi u skladu sa standardom EN 353-2, smije se koristiti samo užad navedena u tablici (Sl. 1). Ova oprema, kad se koristi u suglasnosti s EN 12841-A može se koristiti samo s polustatičkom (jezgra + omotač) EN 1891-A užadi, Ø 10.5÷11 mm. Modeli užadi navedeni u nastavku koriste se za sljedeće postupke certificiranja: Patron Plus 11 i Patron 10.5 (Teufelberger).

5.2 - Kompatibilnost s RFU 11.075. Uređaj mora biti povezan s EN 361 priključnom točkom na penjačkom pojasu (najbolje sprijeda) isključivo koristeći komponente Link 20 ili Link 40, integrirane s dvije EN 362 sponke (Sl. 1-9.2). Uređaj se smije koristiti samo s užadi navedenoj u tablici (Sl. 1).

5.3 - Kompatibilnost s EN 12841-B. Oprema mora biti integrirana s kompatibilnom EN 362 sponkom i može se pričvrstiti na EN 813 priključnu točku na penjačkom pojasu koristeći EN 354 sidrišnu uzicu i dodatnu EN 362 sponku (Sl. 1-9.3). Ukupna dužina EN 354 sidrišne uzice plus EN 362 sponke ne smije premašiti 150 cm. **Pozornost!** Nikad ne priključujte opremu na EN 358 bočne priključne točke na penjačkom pojasu. Ova oprema može se koristiti samo s polustatičkom (jezgra + omotač) EN 1891-A užadi, Ø 10.5÷11 mm. Modeli užadi navedeni u nastavku koriste se za sljedeće postupke certificiranja: Patron Plus 11 i Patron 10.5 (Teufelberger).

5.4 - Općenita upozorenja. 1) Nikad ne koristite opremu na žičnom ili pletenom užetu. Koristite samo EN 362 ovalne sponke, maksimalno 110 mm duge i, gdje je moguće, opremljene antirotacijskim sustavom za osiguravanje (npr. Fix Pro). 3) Korištenje komponenti koje su različite od indiciranih te korištenje drugih gurti/sidrišnih uzica za produženje veze između uređaja i penjačkog pojasa izričito je zabranjeno. 4) Na ilustracijama redom slova W i S označavaju radno uže (W) i sigurnosno uže (S).

5.5 - Sidrene točke. Za postavljanje užeta mogu se koristiti samo sidrene točke koje su usklađene s normom EN 795 (minimalna snaga od 12 kN ili 18 kN za nemetalna sidrišta) koje nemaju oštre rubove. Te sponke trebalo bi umetnuti u namjenske sašivene krajnje omče (EN 353-2 / RFU 11.075) ili u omče stvorene na kraju užeta koristeći prikladan čvor, poput čvora oblika broja 8 na kalem (EN 12841-A/B).

6) KONTROLE.

U nastavku su navedene provjere, pridržavajte se općih uputa (odlomak 3). Prije svake uporabe provjerite da: protublok i friend nemaju posjekotine, pukotine, ogrebotine ili znakove istrošenosti dubine veće od 1 mm; da se sponka umetnuta u otvor za pričvršćivanje uređaja mogu rotirati bez vanjskih zapreka.

7) UPUTE ZA UPORABU.

Easy Speed, kada se koristi u skladnosti sa standardom EN 353-2, ismi se koristiti u okomitom položaju u sustavima za zaustavljanje pada, a testiran je i za vodoravnu / nagnutu upotrebu sukladno standardu RFU 11.075. Easy Speed, kada se koristi u skladnosti sa standardom EN 12841-A/B prikladan je za industrijski alpinizam.

7.1 - Postavljanje. Otvorite mobilnu bočnu ploču uređaja tako da je rotirate i provjerite je li položaj kotača za zaključavanje u položaju Go (Sl. 3.1). Postavite uređaj na uže u ispravnom smjeru (Sl. 3.2) i zatvorite mobilnu bočnu ploču (Sl. 3.3). Umetnite u rupu za priključivanje uređaja gornju sponku komponente Link 20/40 ili jednu kompatibilnu sponku. (Sl. 3.4). **Opasnost od smrti!** Uređaj je jednosmjernan, nemojte promijeniti orijentaciju za uporabu (slika 8.1).

7.2 - Testovi funkcije za EN 353-2 / EN 12841-A. Provjerite klizi li uređaj u oba smjera bez zapinjanja tako da ga povučete za sponku (Sl. 4.1). Naglo povucite prema dolje da biste provjerili da će se uređaj odmah zaključati preko užeta (slika 4.2). **Pozornost!** Opremu možete početi koristiti kad uspješno provedete testove funkcije.

7.3 - Testovi funkcije za EN 12841-B. Pomaknite kotač za blokiranje u položaj REST (Sl. 6.1). Dok držite uže ispod njega, provjerite klizi li uređaj prema gore bez smetnje tako da ga pritisnete pomoću sponke (Sl. 6.2). Povucite prema dolje da biste provjerili da će se uređaj zaključati u položaju (Sl. 6.3). **Pozornost!** Opremu možete početi koristiti kad uspješno provedete testove funkcije.

8) KORIŠTENJE EN 353-2 / EN 12841-A.

Slijedite upute iz paragrafa 7.1-7.2. Priključite donju sponku komponente Link 20/40 jedne sponke za pričvršćivanje uređaja na jednu EN 361 priključnu točku penjačkog pojasa. Uređaj omogućava potpuno sigurno penjanje i spuštanje uzduž vertikalne linije i to bez intervencije korisnika (Slika 5.2). U slučaju pada korisnika, sustav se trenutno blokira (Slika 5.3). **Pozornost!** Dok se koristi, uređaj treba držati čim više i, kad se koristi zajedno s komponentama Link 20/40, mora se držati na razini iznad korisnikovih ramena. Pozornost! Za korištenje u skladnosti s EN 353-2 i EN 12841-A kotač za blokiranje mora biti u položaju Go (slika 5.1). Bez obzira, kad radite na istom mjestu, preporučuje se da blokirate uređaj čim je više moguće uzduž okomite linije tako da pomaknete kotač za blokiranje u položaj Rest (Sl. 5.4-11.2-14.1). Pozornost! Prije naknadnih pokreta uzduž okomite linije nemojte zaboraviti pomaknuti kotač za blokiranje u položaj Go kako biste izbjegli podizanje same linije (u slučaju uspinjanja) ili opterećivanje opreme (u slučaju spuštanja).

8.1 - Upozorenja EN 353-2. 1) Unaprijed na donji kraj fleksibilne sidrišne linije postavite sigurnosni čvor na udaljenosti ne manjoj od 30 cm od kraja užeta (Sl. 10.3). Alternativno, možete koristiti fleksibilnu sidrišnu liniju sa ušivenom omčom. 2) Kako bi poboljšali performanse uređaja za zaustavljanje pada, preporučuje se da spojite uteg (2÷5 kg) na donji kraj fleksibilne sidrišne linije (Sl. 10.1). 3) Tijekom napredovanja užetom provjerite da je uže napeto (Sl. 12) i da ne dolazi u kontakt s oštrim rubovima ili štetnim tvarima. 4) Osim konfiguracija usklađenih s RFU 11.075, korisnik uvijek mora biti ispod sidrene točke, s maksimalnim kutom od 30 ° u usporedbi s okomicom mjesta rada (Sl. 10.2). 5) Ograničenje težine pri radu: 140 kg.

8.2 - Upozorenja za EN 12841-A/B. Uređaji za podešavanje užeta ne smiju se koristiti za zaustavljanje pada. 2) Kada se podesivu sidrenu liniju opteret cijelom težinom korisnika, ona postaje radna linija i treba joj dodatna sigurnosna linija. Uvijek se pobrinite da nema opterećenja zaustavljača pada na sigurnosnoj liniji. 3) Izbjegavajte bilo kakvo opterećenje ili dinamičko opterećenje na uređaju jer to može oštetiti liniju sidrišta. 4) Linija sidrišta mora biti povezana sa sidrenim točkama postavljenim iznad korisnika; mora se izbjeći labavo uže između sidrene točke i korisnika (slika 15.1). 5) Nema ograničenja što se tiče nagiba sidrišnog užeta. Bez obzira, preporučuje se da bude što je okomitije moguće u odnosu na sidrišnu točku kako bi se smanjio rizik od efekta njihala. 6) Tehničke performanse linije sidrišta mogu se znatno razlikovati tijekom upotrebe zbog istrošenosti, vlage ili opetovanih primjena na istome potezu: imajte na umu da će ove promjene utjecati na ponašanje užeta unutar uređaja. 7) Različiti tipovi sidrenih linija mogu utjecati na značajke i siguran rad uređaja. 8) Ograničenje radnog opterećenja: 140 kg (EN 12841-A) ili 100 kg (EN 12841-B).

9) KORIŠTENJE EN 12841-B.

Slijedite upute iz paragrafa 7.1-7.3.

9.1 - Postupak. Kada se uređaj koristi u skladnosti s EN 12841-B, namijenjen je za napredovanje na radnoj liniji i uvijek se mora koristiti s napravom za podešavanje užeta tipa A i sigurnosnom linijom. Uređaj se mora pomicati uzduž užeta koristeći sponku (Sl. 7.1) i zaključajte ga u položaju u kojeg je postavljen (Sl. 7.2). **Pozornost!** Za korištenje u skladnosti s EN 12841-B kotač za blokiranje mora biti u položaju Rest (slika 6.1).

9.2 - Upozorenja vezana uz EN 12841-B. 1) Slijedite sva upozorenja objašnjena u paragrafu 8.2. 2) Uređaj uvijek treba postaviti na razinu koja je viša

od od priključne točke penjačkog pojasa, a faktor pada ne smije biti veći od 1. Maksimalni dozvoljeni pad: 1 m.

10) - KORIŠTENJE RFU 11.075.

Uređaj Easy Speed usklađen je sa zahtjevima RFU PPE-R/11.075 verzije 1 za nagnuto i vodoravno korištenje preko ruba ($r \geq 0,5$ mm - Sl. 13.1). Stoga, uređaj se može koristiti preko vodoravnih ili nagnutih struktura čiji obodi imaju rubove promjera većeg od 0,5 mm (npr. drvenih grada, zaobljenih zaštitnih ograda itd.). **Pozornost!** Gdje je to moguće, upotrebu preko oštirih rubova svedite na najmanju moguću mjeru; upotreba preko oštirih rubova predstavlja veći rizik u odnosu na uobičajenu uporabu.

10.1 - Upozorenja vezana uz EN 11.075. 1) Ako je procjena rizika pokazala da je rub pada posebno oštri rub i / ili da nije bez hrapavosti (npr. nepresvučeni parapet ili oštri betonski rub), prije početka radova na visini morat ćete: poduzeti sve odgovarajuće mjere opreza kako biste isključili rizik od pada preko ruba, ugraditi zaštitu rubova ili kontaktirati proizvođača za daljnji savjet. 2) Sidrena točka fleksibilne sidrene linije ne smije biti ispod razine korisnikovog postolja (npr. platforma, ravni krov). 3) Kut između vertikalnog ruba strukture i radne plohe mora biti najmanje 90° (sl. 13.2). 4) Pod rubom potreban je minimalan slobodni prostor od barem 5 m (Sl. 13.2). 5) Fleksibilna sidrena linija uvijek se mora upotrebljavati na način da u užetu nema olabavljenih dijelova. Dužinu je moguće podesiti samo ako se korisnik ne pomiče prema rubu. 6) Da biste spriječili efekt klatna, radno područje i bočni pokreti osi koja je okomita na rub i prolazi kroz sidrenu točku fleksibilne sidrene linije, s obje strane, trebalo bi u svakom slučaju ograničiti na maksimalno 1,5 m (Sl. 13.3). U svim ostalim slučajevima ne smije se upotrebljavati individualna točka sidrenja, već sidrena sprava razreda C ili D u skladu s EN 795:2012. 7) Ako se fleksibilna sidrena linija upotrebljava sa sidrenom spravom razreda C u skladu s normom EN 795:2012 s horizontalnom fleksibilnom sidrenom linijom, pri određivanju potrebne sigurnosne udaljenosti ispod korisnika otklon sprave za sidrenje također se mora uzeti u obzir. Obratite pozornost na detalje u uputama za uporabu sidrene sprave. 8) Razmotrite putanju mogućeg pada kako bi se izbjegli opasni udarci u prepreke bilo koje vrste. 9) Kad spašavamo osobu nakon pada preko ruba, razmotrite rizik od ozljede jer bi osoba koja je pala mogla udariti u dijelove zgrade ili građevine. 10) SU slučaju pada preko ruba potrebno je odrediti posebne mjere spašavanja. 11) Prije ruba ili prepreke preporučuje se za zavezete čvor na užetu kako biste izbjegli udaranje u prepreku ili pad preko ruba. 12) Ograničenje radnog opterećenja: 120 kg.

11) SIGURNOSNI RAZMAK (Sl. 17). Sigurnosna udaljenost u slučaju pada je minimalni slobodni prostor pod nogama korisnika koji se mora zajamčiti da se korisnik ne bi sudario s tlom ili bilo kojom drugom preprekom duž linije pada, u slučaju pada zbog, nepravilnog manevriranja, kvara ili neispravnog rada radne linije ili jedne od njezinih komponenti. Razmak u slučaju pada (F) dobije se tako da se udaljenosti za zaustavljanje (H) doda 1 m (B). Te vrijednosti moraju se dodati produžetku penjačkog pojasa i sidrene linije (E), što zbog elastičnosti užeta može varirati ovisno o uvjetima uporabe (npr. udaljenost između korisnika i sidrene točke). Tablica prikazuje vrijednosti s faktorom pada 1 i 2 u različitim konfiguracijama i za masu od 40 kg. Udaljenost između priključne točke penjačkog pojasa i korisnikovih stopala je, kao općenito pravilo, jednaka 1,5 m (C). **Pažnja!** Prije i tijekom svake uporabe ključno je razmotriti vrijednost sigurnosnog razmaka koji zahtijeva oprema koju upotrebljavate. Pozornost! Vrijednosti prikazane u tablici temelje se na teoretskim procjenama i ispitivanjima slobodnim padom s krutom masom. Pozornost! Ako je korisnik ispod visine naznačenog razmaka u slučaju pada, može se dogoditi da nije zaštićen od padova; stoga se preporučuje da se zaštite dodatnim mjerama kod uspinjanja ili spuštanja.

12) SIMBOLI. Pogledajte legendu u općim uputama (paragraf 16). F1; F2; F9.

13) ZAMJENSKI DIJELOVI / PRIBOR.

Ovaj proizvod kompatibilan je samo sa zamjenskim dijelovima i priborom navedenima u nastavku: Link 20* (Ref. br. 7W924020); Link 40* (Ref. br. 7W924040). **Pozornost!** Pribor/rezervni dijelovi označeni zvjezdicom (*) sami po sebi ne predstavljaju OZS. **Pozornost!** Prije instalacije dodatne opreme/rezervnog dijela, morate pročitati i razumjeti upute za uporabu uređaja na koji će se instalirati. **Pozornost!** Prije uporabe provjerite je li dodatna oprema/rezervni dio pravilno postavljen.

14) KORIŠTENJE KOJE NIJE U SKLADU SA STANDARDOM / PROPISIMA.

Uporaba navedena ispod nije pokrivena Europskim standardima EN 12841:2006-A i EN 353-2:2002, kao ni Uredbom (EU) 2016/425 i isključivo je namijenjena stručnim korisnicima.

14.1 - Korištenje s kravlji repom (Sl. 18). Uređaj se može koristiti kao drugi pomoćni uređaj (npr. prenosi s užeta na užu, prolaženje pokraj srednjih sidrišta itd.). Ako je povezano na penjački pojas koristeći „kravlji rep“ od dinamičkog užeta \varnothing 11 mm, ugrađen na spojnu točku EN 813 penjačkog pojasa sponkom EN 362. **Pozornost!** Ukupna dužina za jednostruko penjačko užu „kravlji rep“ je 90 cm, uključujući sponku. **Pozornost!** ! Dok koristite uređaj na ovaj način, nemojte premašivati faktor pada od 1 i maksimalno radno opterećenje od 100 kg. **Pozornost!** Dok uređaj koristite na ovaj način kotač za blokiranje mora biti u položaju Rest.